

Değişen Bir Dünya İçin Otomasyon

Endüstriyel Otomasyon Ürünleri

Fiyat Listesi

Nisan 2023

ISI

Elektronik-Elektrik

 **DELTA**

Paketleme Sektörüne Özel Çözümler



Tüm Otomasyon İhtiyaçlarınız İçin Tek Marka

Delta, akıllı makine ve üretim sistemlerinde ihtiyaç duyacağınız ürün ve çözümler için lider tedarikçinizdir. Paketleme sektörüne özel geliştirilmiş yenilikçi ve enerji verimli ürünleri sayesinde Delta, eksiksiz ürün ve çözüm sunar.

- Hızlı, esnek, ve enerji verimliliği yüksek üretim için tasarlanan ürünler
- PLC, HMI, AC sürücü ve hareket kontrol çözümlerini içeren geniş ürün ailesi
- Codesys softmotion ile uyumlu PLCopen standartlarında yazılım geliştirme imkanı
- Paketleme ve gıda sektörüne özel sistemler ve uygulamalar
- Yüksek entegrasyon kabiliyeti ile akıllı sistem tasarımları için ideal tercih

İÇİNDEKİLER

Dünden Bugüne Delta

Delta Hakkında	6
Delta Endüstriyel İş Birimi Hakkında	7

AC Motor Sürücüler

AC Sürücü Seçim Tablosu	8
--------------------------------------	---

Kompakt AC Sürücüler

VFD-EL-W	9
VFD-EL	11
VFD-E	11
M300 Serisi Sürücü Ailesi	12
ME300	14
MS300	16
MH300	18
MP300 / MPD300	20
Aksesuarlar	22

Gelişmiş Endüstriyel ve Sektörel AC Sürücüler

C Serisi Sürücü Ailesi	24
CP2000	26
CFP2000	28
C2000 Plus	30
Pasif Harmonik Filtreler	32
MSJ-E / MSL	34
Aksesuarlar	37

Özel Uygulama AC Sürücüleri

MH300-L	38
VFD-ED	40
HES (Hibrit Enerji Sistemi)	42

Güç Kalitesi Ürünleri

AFE2000 / REG2000 Rejeneratif Ünite	44
---	----

Hareket Kontrol

AC Servo Motor ve Sürücüler

ASDA-B2	48
ASDA-A2	50
ECMA	59
ASDA-A2-F	60
ASDA-M	60
ASDA-A2 Servo Motor Kabloları	62
ASDA-B2 Servo Motor Kabloları	63
ASDA-B3	64
ECM	69
ASDA-B3 Servo Motor Kabloları	70
Aksesuarlar	72

Döner Enkoderler

ES	73
----------	----

Bu belge Delta Greentech Elektronik San. Ltd. Şti.'nin fiyat listesidir. Delta Greentech Elektronik San. Ltd. Şti., önceden haber vermeksizin bu belgenin içeriğini (fiyatlar, teknik bilgiler, görseller vb.) değiştirme hakkını saklı tutar ve potansiyel hatalardan dolayı herhangi bir sorumluluk kabul etmez. Cihaz verileri için ürünlerle birlikte verilen teknik katalog ve dokümanları esas alınız.
Copyright © 2018-2023 Delta Greentech Elektronik San. Ltd. Şti. Tüm hakları saklıdır.

İÇİNDEKİLER

Planet Redüktörler

PA	74
PS	74

CNC Kontrol Üniteleri

NC200	78
NC300	78

Görüntü İşleme Sistemleri

DMV3000	80
VGR Software	80

Endüstriyel Eklemlerli Robotlar

DRV70L	82
DRV90L	82

Endüstriyel SCARA Robotlar

DRS40L	83
DRS60L	83

Yazılımlar

DIADesigner-AX	84
----------------------	----

Programlanabilir Lojik Kontrolörler

PLC Seçim Tablosu	87
--------------------------------	----

DVP Standart Hareket Kontrolörler

DVP-MC	88
--------------	----

AX Codesys Hareket Kontrolörler

AX-3	90
AX-8	90

Uzak Giriş-Çıkış Modülleri

DVP-RTU	92
R1	92

DVP Standart Modüler PLC

ES2	94
ES2-E	94
EX2	94
SS2	96
SA2	96
SX2	96
SE	96
SV2	96

AS200 Gelişmiş Modüler PLC

AS320	98
AS228	98
AS218	98

AH500 Yüksek Seviye PLC

AH511	100
AH521	100
AH531	100
AH560	100

Operatör Panelleri

Gelişmiş Operatör Panelleri

DOP-100	102
---------------	-----

İÇİNDEKİLER

DOP-107H	102
TP04 / TP70	102
DIAPH Endüstriyel Bilgisayarlar	
IPC / PPC	106
DIAPView SCADA	
DIAP	108

Saha Ekipmanları

Sıcaklık Kontrol Cihazları

DTC	112
DTK	112
DTB	112
DTV	112

Enerji Analizörleri

DPM	114
-----------	-----

Endüstriyel Saha Ölçüm Cihazları

CTA	116
DPA	116
DFS / DAH	116

Network

Endüstriyel Network ve Haberleşme

DVS / DVW	118
DX	118
LCP	118
IFD	118

Haberleşme Kabloları

UC	120
----------	-----

Güç Kaynakları

Güç Kaynağı Seçim Tablosu	123
--	-----

Ray Tipi Güç Kaynakları

Lyte II	124
Lyte	124
Chrome	124
Sync	126
CliQ II	126
CliQ M	126

Pano Tipi Güç Kaynakları

PMT2	128
PMC	128

Açık Kasa Güç Kaynakları

PJT	130
PJ	130

Türkiye’de ve Dünyada Delta

Yazılımlar	132
Online Teknik Destek Servisi	134
Endüstriyel Otomasyon Eğitimleri	135
Dünyada Delta Endüstriyel Otomasyon İş Birimi	136



















Delta Hakkında

1971 yılında kurulan Delta, güç ve termal yönetim çözümlerinde dünya lideridir. Ayrıca, endüstriyel otomasyon, görüntü sistemleri ve network ürün çözümlerinde faaliyet gösteren başlıca firmalardan biridir. "Daha iyi yarınlar için yenilikçi, temiz ve enerji-tasarruflu çözümler sağlamak" misyonu ile küresel iklim değişikliği gibi önemli çevresel sorunları çözmeye odaklanır. Delta, güç elektroniği teknolojisindeki yenilikçi araştırma ve geliştirme çalışmaları ile enerji tasarrufu sağlayan ürünler ve çözümler üretmektedir. Faaliyet gösterilen iş birimleri arasında Güç Elektroniği, Otomasyon ve Altyapı ürün grupları bulunmaktadır. Delta; dünya çapında 176 satış ofisi, 75 Ar&Ge merkezi ve 38 üretim tesisine sahiptir.



Tarihi boyunca Delta; iş başarıları, yenilikçi teknolojileri ve kurumsal sosyal sorumluluğa olan bağlılığı sayesinde birçok küresel ödül ve takdir almıştır. Delta, 2011'den beri art arda 10 yıl Dow Jones Sustainability™ World Index (Dow Jones Sürdürülebilirlik Dünya Endeksi - DJSI World) üyesi seçilmiştir. 2017'de ise CDP (önceki adıyla Karbon İfşa Projesi) tarafından art arda 2. kez İklim Değişikliği Liderlik Düzeyi'ne seçilmiştir. Ayrıca, iklim değişikliği ve su güvenliği konularına önemli katkılarından dolayı Delta; 2020 yılında iki "A" liderlik seviyesi derecesi ile ödüllendirilmiş ve sürdürülebilir değer zincirinin sürekli gelişimi için Tedarikçi Katılım Lideri olarak tanınmıştır.

Delta Endüstriyel Otomasyon Çözümleri

Veri Analizi & Optimizasyon	IoT Bulut Tabanlı Platform 	Büyük Veri Analizi 
Yönetim	Üretim Yönetim Platformu DIAMMP Endüstriyel PC 	Üretim Planlama Sistemi DIAMES Üretim Kontrol ve Veri Toplama Sistemi (SCADA) DIAView  Üretim İstatistik Sistemi DIASPC DIALink IoT Platformu 
Endüstriyel Haberleşme	Ethernet Çözümleri 	
Algılama & Kontrol	Entegre Yazılım - DIAStudio	
	PLC 	Hareket Kontrolör  PLC Tabanlı Hareket Kontrolör  CNC Kontrolör  CAD/CAM Bilgisayar Destekli Tasarım / Üretim  PC Tabanlı Hareket Kontrolör  Hareket Kontrol Kartı 
Sürücü Hareket Kontrol Ekipmanları	AC Motor Sürücüleri 	Servo Sistemler (AC Servo Sürücü & Motor)  Planet Redüktörler  Lineer Hareketli Sistemler  Endüstriyel Güç Kaynakları 



Delta Endüstriyel Otomasyon İş Birimi Hakkında

- Misyon: Değer katan yenilikler ile gelişmiş otomasyon teknolojisi sayesinde yaşam ve çevre kalitesini yükseltmek
- Taoyuan, Tayvan Merkezi
- Tayvan (Taoyuan, Chungli, Pingjhen, Taichung, Tainan), Çin (Shanghai, Wujiang, Dongguan), Hindistan (Hosur, Krishnagiri) ve Tayland'da üretim ve Ar&Ge teknoloji merkezleri
- Çalışan sayısı: 7027 (Ar&Ge 1185)

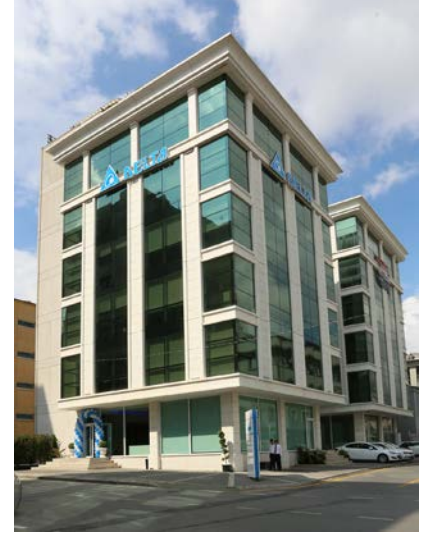
Birinci sınıf bir endüstriyel otomasyon markası olarak kendimizi AC motor sürücülerini, servo-hareket kontrol sistemleri, programlanabilir lojik kontrolörler (PLC), insan-makine arayüzleri (HMI), makine görüntü sistemleri, sayaçlar, sensörler, endüstriyel kontrol-denetim yazılımları ve endüstriyel robotlar alanında geliştirme çalışmalarına adanmış. Endüstriyel otomasyon çözümlerimiz; elektronik, tekstil, gıda, ilaç, kauçuk, plastik, ambalaj, baskı, ağaç ve metal işleme ve makine takımları gibi birçok endüstri uygulamasında kapsamlı bir yelpaze oluşturmaktadır. Otomasyon çözümlerimiz ile dünyanın dört bir yanındaki müşterilerimiz için yenilikçi, güvenilir, akıllı ve yeşil fabrika otomasyon çözümleri yaratıyor ve "Değişen Bir Dünya İçin Otomasyon" sözümüzü gerçekleştiriyoruz.









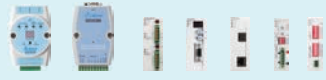



Delta Türkiye Ofisi
Serifali - Ümraniye - İstanbul

Yapay Zeka (Edge / Bulut)  **Modelleme & Simülasyon** 

DIAPMS Kestirimci Bakım Sistemi
DIAWMS Depo Yönetim Sistemi
DIAAMS Alarm Yönetim Sistemi
DIABCS Blok Kontrol Sistemi
DIAMCS Malzeme Kontrol Sistemi
DIACPC CIM PC Sistemi
DIAEnergie Enerji Yönetim ve Analiz Sistemi (IEMS)

Endüstriyel VPN Bulut Router  Endüstriyel Haberleşme Çözümleri 

Entegre Yazılım - DIAStudio

Operatör Paneli	Robot Kontrolör	Görüntü İşleme	Sensör	Ölçüm Cihazları
				
Servo Pres 	Robot 	Üretim Ekipları		
		Pick & Place 	Lehimleme 	
		Tanımlama 	Vidalama 	

AC Sürücü Seçim Tablosu

Özellikler / Model		VFD EL-W	VFD-EL	VFD-E	ME300	MS300	MH300	CP2000	CFP2000	C2000 Plus
Gerilim ve Güç Aralıkları (kW)	1 ~ 230VAC	0.4 - 2.2	0.2 - 2.2	0.2 - 2.2	0.2 - 2.2	0.2 - 2.2	0.2 - 2.2			
	3 ~ 230VAC		0.2 - 3.7	0.2 - 15		0.2 - 15	0.2 - 37	0.75 - 90		0.75 - 90
	3 ~ 400VAC	0.4 - 5.5	0.4 - 3.7	0.4 - 22	0.4 - 7.5	0.4 - 22	0.4 - 75	0.75 - 630*	0.75 - 90	0.75 - 560*
	3 ~ 575VAC					0.75 - 7.5		1.5 - 15	1.5 - 90	1.5 - 15
	3 ~ 690VAC							18.5 - 630		18.5 - 630
Dahili EMC Filtre			✓	✓	✓	✓	✓	≤ 37kW	✓	0
Dahili Harmonik Filtre (Şok Bobini)								≥ 45kW	✓	≥ 37kW
Dahili Fren kısıyıcı				✓	✓	✓	✓	≤ 37kW	≤ 37kW	≤ 30kW
Dahili PLC (Step)				500	1k	2k	5k	10k	10k	10k
IP Koruma sınıfı		IP20	IP20	IP20	IP20	IP20 IP40 IP66	IP20 IP40	IP20	IP41 IP55	IP00 IP20
Taşınabilir Kontrol Paneli		0	0	✓	0	✓	✓	✓	✓	✓
Motor Tipi**		IM	IM	IM	IM,PM	IM,PM	IM,PM	IM,PM SRM	IM,PM SRM	IM,PM SRM
Yangın Modu		✓			✓	✓	✓	✓	✓	
STO Güvenli Duruş					0	✓	✓	✓	✓	✓
Ortak DC Bara Bağlantısı			✓	✓	✓	✓	✓	✓	✓	✓
Çıkış Frekansı (Hz)	Standart	400	599	599	599	599	599	599	599	599
	Opsiyonel				1500	1500	2000			1500
Giriş / Çıkışlar	Dijital G/Ç	4/0	6/0	6/1	5/1	7/2	7/2	10/0	10/0	10/2
	Röle çıkışı	1	1	1	1	1	1	3	3	2
	Analog G/Ç	1/0	1/1	2/1	2/1	2/1	2/1	3/2	3/2	3/2
	Pulse Giriş				1	1	2			
Haberleşme Opsiyonları	Modbus RS-485	✓	✓	✓	✓	✓	✓	✓	✓	✓
	BACnet MS/TP							✓	✓	
	EtherNet/IP					0	0	0	0	0
	Modbus TCP					0	0	0	0	0
	EtherCAT					0	0			0
	CANopen		0	0		0	✓	0	0	0
	Profibus DP		0	0		0	0	0	0	0
	Profinet					0	0	0	0	0
	DeviceNet		0	0		0	0	0	0	0
BACnet IP							0	0		
Opsiyon Kartları	Enkoder			✓			✓			✓
	I/O Genişletme			✓		✓	✓	✓	✓	✓
	Harici 24VDC Besleme					✓	✓	✓	✓	✓

✓ : Standart

0 : Opsiyonel

Notlar

* CP20000 ve C2000 Plus model sürücüler fiber optik haberleşme ve paralel güç bağlantısıyla 1200 kW güce kadar yükseltilebilmektedir

** Motor tipleri Asenkron Motor (IM), Sabit Mıknatıslı Motor (PM), Senkron Relüktans Motor (SRM)' dur.

*** Dahili olarak EMC Filtre, Harmonik Filtre ve fren kısıyıcı ünitesi bulunmayan ürünlere, bu opsiyonları harici olarak tedarik etmek için lütfen bizimle iletişime geçiniz.

Kompakt AC Sürücüler

VFD-EL-W

VFD-EL-W serisi; sensörsüz vektör kontrol, Modbus haberleşme, PID kontrol ve dahili potansiyometreye sahip tuş takımı gibi özelliklerinin yanı sıra, rekabetçi fiyatıyla düşük güç gerektiren uygulamalar için yüksek performanslı ve en uygun maliyetli çözümü sunmaktadır.

Gerilim Seviyesi	1 x 230VAC	3 x 400VAC
Güç Aralığı	0.2 – 2.2 kW	0.4 – 5.5 kW
Kontrol Modu	V/F (Scalar control), SVC (Sensorless vector control)	
Dahili Haberleşme	Modbus RS-485	
Koruma Sınıfı	IP20	
Yüklenme Kapasitesi	1 dakika %150 In	
Motor Tipi	Asenkron Motor (IM)	
Çıkış Frekansı	0.1 ~ 400 Hz	
Giriş / Çıkış	4 Dijital Giriş, 1 Analog Giriş, 1 Röle Çıkışı	



Uygulamalar: Konveyör, sarma, paketleme, taşlama, tekstil, fan ve pompa

VFD-EL-W

1 x 230VAC

Ürün Kodu	Güç	Çıkış Akımı	Kasa Tipi	Boyutlar (G x Y x D)	Fiyat
VFD004EL21W-1	0.4 kW	2.5 A	A1	92 x 162 x 129 mm	105 \$
VFD007EL21W-1	0.75 kW	4.2 A	A1	92 x 162 x 129 mm	115 \$
VFD015EL21W-1	1.5 kW	7.5 A	B	100 x 174 x 136 mm	145 \$
VFD022EL21W-1	2.2 kW	11 A	B	100 x 174 x 136 mm	210 \$

3 x 400VAC

Ürün Kodu	Güç	Çıkış Akımı	Kasa Tipi	Boyutlar (G x Y x D)	Fiyat
VFD007EL43W-1	0.75 kW	2.5 A	A1	92 x 162 x 129 mm	165 \$
VFD015EL43W-1	1.5 kW	4.2 A	A2	92 x 181 x 129 mm	185 \$
VFD022EL43W-1	2.2 kW	5.5 A	B	100 x 174 x 136 mm	225 \$
VFD040EL43W-1	4.0 kW	9 A	B	100 x 174 x 136 mm	255 \$
VFD055EL43W-1	5.5 kW	13 A	B	100 x 174 x 136 mm	325 \$



Notlar

1. Ürün aksesuarları için [sayfa 22](#)'ye bakınız.
2. Ürüne ait katalog, kullanım kılavuzu, çizim, yazılım vb. dokümanlara ulaşmak için [tıklayınız](#) veya QR kodu okutunuz.



Kompakt AC Sürücüler

VFD-EL / VFD-E

Sensörsüz vektör kontrollü AC mikro sürücü serileri VFD-EL / VFD-E; esnek opsiyon kartlarına sahip modüler yapısı, dahili EMC ve RFI filtre, yan yana montaj imkanı, aşırı yük koruması ve dahili potansiyometreye sahip tuş takımı ile üretilmiştir.

Dahili EMC Filtre

Düşük elektromanyetik yayılım ile EN61800-3 standardını karşılar.

DC Bara Paylaşımı

Aşırı gerilimleri engelleyerek, DC barayı stabil hale getirir ve belirli durumlarda frenleme direnci ihtiyacını ortadan kaldırır.

Yan Yana Montaj

Yan yana bitişik olarak montaj yapılarak daha az alan kaplar ve düşük panolama maliyeti sağlar.

Dahili 500 Step PLC (VFD-E)

Kullanıcıların ilave senaryolarını istedikleri şekilde gerçekleştirmesine imkan tanıyan dahili PLC, Delta yazılımları WPLSoft veya ISPSOFT ile kolayca programlanabilir.

Dahili Frenleme Ünitesi (VFD-E)

Dahili fren kısıcısı ile daha düşük ürün ve bağlantı maliyeti.



Gerilim Seviyesi	1 x 115VAC	1 x 230VAC	3 x 230VAC	3 x 400VAC
Güç Aralığı - VFD-EL	0.2 – 0.75 kW	0.2 – 2.2 kW	0.2 – 3.7 kW	0.4 – 3.7 kW
Güç Aralığı - VFD-E	0.2 – 0.75 kW	0.2 – 2.2 kW	0.2 – 15 kW	0.4 – 22 kW
Kontrol Modu	V/F (Scalar control), SVC (Sensorless Vector Control)			
Dahili Haberleşme	Modbus RS-485			
Haberleşme Opsiyonları	CANopen, PROFIBUS DP ve DeviceNet			
Koruma Sınıfı	IP20			
Yüklenme Kapasitesi	1 dakika %150 In			
Motor Tipi	Asenkron Motor (IM)			
Çıkış Frekansı	0.1 ~ 599 Hz			
Giriş / Çıkış	VFD-EL : 6 Dijital Giriş, 1 Analog Giriş, 1 Analog Çıkış, 1 Röle Çıkışı VFD-E : 6 Dijital Giriş, 2 Analog Giriş, 1 Analog Çıkış, 1 Röle Çıkışı, 1 Dijital Çıkış			

Uygulamalar: Konveyör, eskalator, sarma, ahşap işleme, paketleme, taşlama, tekstil, fan ve pompa



VFD-EL



1 x 230VAC					
Ürün Kodu	Güç	Çıkış Akımı	Kasa Tipi	Boyutlar (G x Y x D)	Fiyat
VFD004EL21A	0.4 kW	2.5 A	A	72 x 174 x 136 mm	130 \$
VFD007EL21A	0.75 kW	4.2 A	A	72 x 174 x 136 mm	145 \$
VFD015EL21A	1.5 kW	7.5 A	B	100 x 174 x 136 mm	180 \$
VFD022EL21A	2.2 kW	11 A	B	100 x 174 x 136 mm	240 \$

3 x 400VAC					
Ürün Kodu	Güç	Çıkış Akımı	Kasa Tipi	Boyutlar (G x Y x D)	Fiyat
VFD004EL43A	0.4 kW	1.5 A	A	72 x 174 x 136 mm	190 \$
VFD007EL43A	0.75 kW	2.5 A	A	72 x 174 x 136 mm	210 \$
VFD015EL43A	1.5 kW	4.2 A	A	72 x 174 x 136 mm	225 \$
VFD022EL43A	2.2 kW	5.5 A	B	100 x 174 x 136 mm	255 \$
VFD037EL43A	3.7 kW	8.2 A	B	100 x 174 x 136 mm	285 \$

Notlar

1. Frenleme Ünitesi: Opsiyonel
2. EMC Filtre: Dahili
3. Sabit Operatör Paneli: Dahili
4. Ürün aksesuarları için [sayfa 22](#)'ye bakınız.
5. Ürüne ait katalog, kullanım kılavuzu, çizim, yazılım vb. dokümanlara ulaşmak için [tıklayınız](#) veya QR kodu okutunuz.



VFD-E



1 x 230VAC					
Ürün Kodu	Güç	Çıkış Akımı	Kasa Tipi	Boyutlar (G x Y x D)	Fiyat
VFD007E21T	0.75 kW	4.2 A	A1	72 x 142 x 152 mm	190 \$
VFD015E21A	1.5 kW	7.5 A	B	100 x 174 x 152 mm	220 \$
VFD022E21A	2.2 kW	11 A	B	100 x 174 x 152 mm	285 \$

3 x 400VAC					
Ürün Kodu	Güç	Çıkış Akımı	Kasa Tipi	Boyutlar (G x Y x D)	Fiyat
VFD007E43T	0.75 kW	2.5 A	A1	72 x 142 x 152 mm	230 \$
VFD015E43T	1.5 kW	4.2 A	A2	72 x 142 x 152 mm	255 \$
VFD022E43A	2.2 kW	5.5 A	B	100 x 174 x 152 mm	295 \$
VFD037E43A	3.7 kW	8.5 A	B	100 x 174 x 152 mm	330 \$
VFD055E43A	5.5 kW	13 A	C	130 x 260 x 170 mm	425 \$
VFD075E43A	7.5 kW	18 A	C	130 x 260 x 170 mm	510 \$
VFD110E43A	11 kW	24 A	C	130 x 260 x 170 mm	600 \$
VFD150E43A	15 kW	32 A	D	200 x 310 x 190 mm	785 \$
VFD185E43A	18.5 kW	38 A	D	200 x 310 x 190 mm	925 \$
VFD220E43A	22 kW	45 A	D	200 x 310 x 190 mm	1.075 \$

Notlar

1. Frenleme Ünitesi: Dahili
2. EMC Filtre: Dahili
3. Taşınabilir Operatör Paneli: Dahili
4. Ürün aksesuarları için [sayfa 22](#)'ye bakınız.
5. Ürüne ait katalog, kullanım kılavuzu, çizim, yazılım vb. dokümanlara ulaşmak için [tıklayınız](#) veya QR kodu okutunuz.



M300 Serisi Sürücü Ailesi

Yayı Terminaller

Kolay Montaj ve devreye alma imkanı sunar.



Dahili EMC Filtre ve STO

Dahili EMC filtre ve Safe Torque Off (STO) ile alandan, zamandan ve sistem maliyetinden tasarruf sağlanır.

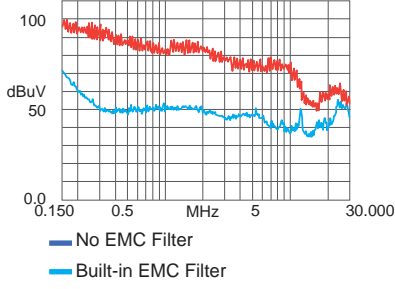

Dahili PLC

Ek yazılım senaryoları, ISPSoft ile dahili USB portu üzerinden kolayca programlanabilir. (ME300:1k, MS300:2k, MH300:5k Step)



Dahili USB Port

Çeviriye ihtiyaç duymadan sürücüde enerji yokken dahi parametre kopyalama ve kaydetme imkanı. (MS300, MH300)



Yüksek Çalışma Sıcaklığı

50°C'ye kadar güç düşsüz çalışma imkanı.



Dahili Frenleme Ünitesi

Hızlı duruş gerektiren uygulamalarda dahili fren kıyıcı ile fren direnci entegrasyonu.



IM & PM Motor Kontrolü

Farklı AC motor tiplerini kontrol edebilme imkanı.



Dahili Yangın Modu

Sürücü koruma fonksiyonları devre dışı bırakılarak istenilen komutta çalışma sağlanır.



Kapalı Çevrim Motor Kontrolü

İlave enkoder kartı ile hassas pozisyon kontrolü. (MH300)

EMM-PG01L



EMM-PG01O



EMM-PG01R



IP66 Kompakt Sürücü

MS300 IP66/NEMA 4X



- Güç aralığı: 1~ 0.4–2.2 kW - 3~ 0.4–7.5 kW
- Nemli ve tozlu ortamlar için geliştirilmiş kompakt kasa tasarımı
- Panoya ihtiyaç duymadan kolay kurulum imkanı
- Opsiyonel giriş şalteri
- Dahili STO-SIL2 ile yüksek güvenlik
- IM (Asenkron) ve PM (Sabit Mıknatıslı) motor kontrolü
- Dahili frenleme ünitesi
- Normal ve ağır şart yüklenme kapasitesi
- Dahili 2k Step PLC ve Modbus RS-485 haberleşme
- USB Portu üzerinden enerji yokken programlama imkanı
- DeviceNet, Ethernet/IP, PROFIBUS DP, Modbus TCP ve CANopen haberleşme opsiyonları

Ürüne ait katalog, kullanım kılavuzu, çizim, yazılım vb. dokümanlara ulaşmak için [tıklayınız](#) veya QR kodu okutunuz.



Kompakt AC Sürücüler

ME300

Delta'nın yeni nesil Kompakt AC sürücü ürün grubundan ME300, EMC filtre, frenleme ünitesi, pulse giriş ve çıkışları, yangın modu ve aynı zamanda farklı uygulamalar (Kompresör, fan, pompa, konveyör, makina otomasyonu ve paketleme) için özel tanımlanmış makroları ile hızlı ve kolay devreye alma imkanı sunar.

Yüksek Çalışma Sıcaklığı

50°C sıcaklığa kadar güç düşümü olmadan çalışma özelliği ile en zorlu şartlarda kullanılabilir.

Vidasız Terminaller

Vidasız (yaylı) klemens yapısı ile kolay bağlantı imkanı sunar.

Çıkarılabilir Fan ve RFI Filtre

Bakımı kolay fan ile daha uzun ömürlü sürücü ve farklı uygulamalar için kolaylıkla çıkarılabilir RFI ile tam adaptasyon sağlanabilir.

Yangın modu

HVAC projeleri için uygundur ve sürücü koruma fonksiyonları devre dışı bırakılarak istenilen komutta çalışma sağlanır.

Dahili 1k Step PLC

Kullanıcıların ilave senaryolarını istedikleri şekilde gerçekleştirmesine imkan tanıyan dahili PLC, Delta yazılımları WPLSoft veya ISPSOft ile kolayca programlanabilir.



Gerilim Seviyesi	1 x 115VAC	1 x 230VAC	3 x 230VAC	3 x 400VAC
Güç Aralığı	0.1 – 0.75 kW	0.1 – 2.2 kW	0.1 – 5.5 kW	0.4 – 7.5 kW
Kontrol Modu	V/F (Scalar control), SVC (Sensorless Vector Control)			
Dahili Haberleşme	Modbus RS-485			
Koruma Sınıfı	IP20			
Yüklenme Kapasitesi	ND*: 1 dakika %120 In, 3 saniye %150 In HD*: 1 dakika %150 In, 3 saniye %200 In			
Motor Tipi	Asenkron Motor (IM), Sabit Miknatıslı Motor (SPM, IPM)			
Çıkış Frekansı	0 ~ 599 Hz, 0 ~ 1500 Hz (Opsiyonel)			
Giriş / Çıkış	5 Dijital Giriş, 1 Analog Giriş, 1 Pulse Girişi 1 Analog Çıkış, 1 Röle Çıkışı, 1 Dijital Çıkış			
Güvenlik	Opsiyonel STO SIL2 (IEC61508)			

* ND (Normal Şart) ve HD (Ağır Şart) akım limitleri için [sayfa 15'e](#) bakınız.

Uygulamalar: Ahşap işleme, paketleme, taşlama, tekstil, fan, pompa, takım tezgahı, konveyör ve eskalatör

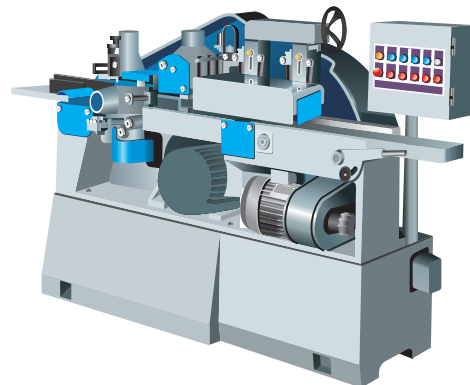
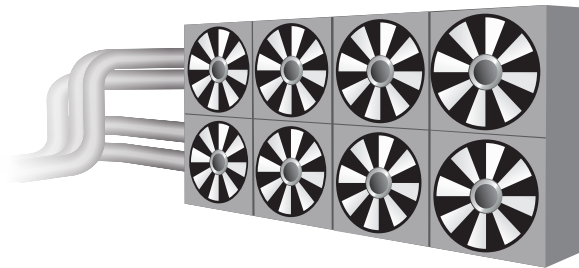

ME300



1 x 230VAC

Ürün Kodu	Güç	Çıkış Akımı (ND/HD)	Kasa Tipi	Boyutlar (G x Y x D)	Fiyat
VFD2A8ME21AFNAA	0.4 kW	3.2 A / 2.8 A	B	72 x 142 x 143 mm	175 \$
VFD4A8ME21AFNAA	0.75 kW	5 A / 4.8 A	B	72 x 142 x 143 mm	185 \$
VFD7A5ME21AFNAA	1.5 kW	8.5 A / 7.5 A	C	87 x 157 x 163 mm	235 \$
VFD11AME21AFNAA	2.2 kW	12.5 A / 11 A	C	87 x 157 x 163 mm	280 \$

3 x 400VAC

Ürün Kodu	Güç	Çıkış Akımı (ND/HD)	Kasa Tipi	Boyutlar (G x Y x D)	Fiyat
VFD2A7ME43AFNAA	0.75 kW	3 A / 2.7 A	B	72 x 142 x 143 mm	230 \$
VFD4A2ME43AFNAA	1.5 kW	4.6 A / 4.2 A	B	72 x 142 x 143 mm	250 \$
VFD5A5ME43AFNAA	2.2 kW	6.5 A / 5.5 A	C	87 x 157 x 163 mm	290 \$
VFD9A0ME43AFNAA	4 kW	10.5 A / 9 A	C	87 x 157 x 163 mm	325 \$
VFD13AME43AFNAA	5.5 kW	15.7 A / 13 A	D	109 x 207 x 171 mm	410 \$
VFD17AME43AFNAA	7.5 kW	20.5 A / 17 A	D	109 x 207 x 171 mm	495 \$

Notlar

1. Frenleme Ünitesi: Dahili
2. EMC Filtre: Dahili
3. Sabit Operatör Paneli: Dahili
4. STO SIL2 dahili model siparişiniz için lütfen bizimle iletişime geçiniz.
5. Ürün aksesuarları için [sayfa 22](#)'ye bakınız.
6. Ürüne ait katalog, kullanım kılavuzu, çizim, yazılım vb. dokümanlara ulaşmak için [tıklayınız](#) veya QR kodu okutunuz.



Kompakt AC Sürücüler

MS300

Delta'nın yeni nesil Kompakt AC sürücü ürün grubundan MS300, dahili STO SIL2 güvenlik koruması, pulse giriş ve çıkışları, çoklu motor kontrolü gibi bir çok özelliğe sahiptir. Aynı zamanda eski kompakt serilere göre %40 küçültülmüş tasarımı ile kurulum alanını en verimli şekilde optimize eder.

Açık Çevrim Kanca Kontrolü

Güncellenen vinç kontrol algoritması ile açık çevrim vinç uygulamalarında üstün kaldırma performansı sunar.

Tork Kontrolü ve Yüksek Kalkış Torku

Açık çevrim tork kontrol özelliği ile rakiplerine göre bir adım öndedir. 0.5 Hz'de %200 başlangıç torku sayesinde ağır yüklerde sorunsuz kalkış sağlar.

Dahili USB Port

Çeviriciye ihtiyaç duymadan sürücüde enerji yokken dahi parametre kopyalama ve kaydetme imkanı.

Dahili EMC Filtre ve STO

Dahili EMC filtre ve Safe Torque Off (STO) ile alandan, zamandan ve sistem maliyetinden tasarruf mümkün.

Dahili 2k Step PLC

Kullanıcıların ilave senaryolarını istedikleri şekilde gerçekleştirmesine imkan tanıyan dahili PLC, Delta yazılımları WPLSoft veya ISPSOft ile kolayca programlanabilir.



Gerilim Seviyesi	1 x 115VAC	1 x 230VAC	3 x 230VAC	3 x 400VAC
Güç Aralığı	0.2 – 0.75 kW	0.2 – 2.2 kW	0.2 – 15 kW	0.4 – 22 kW
Kontrol Modu	V/F (Scalar control), SVC (Sensorless Vector Control), FOC Sensorless			
Dahili Haberleşme	Modbus RS-485, USB			
Haberleşme Opsiyonları	EtherNet/IP, Modbus TCP, EtherCAT, CANopen, PROFIBUS DP, PROFINET ve DeviceNet			
Koruma Sınıfı	IP20, IP40, IP66			
Yüklenme Kapasitesi	ND*: 1 dakika %120 In, 3 saniye %150 In HD*: 1 dakika %150 In, 3 saniye %200 In			
Motor Tipi	Asenkron Motor (IM), Sabit Miknatıslı Motor (SPM, IPM)			
Çıkış Frekansı	0 ~ 599 Hz, 0 ~ 1500 Hz (Opsiyonel)			
Giriş / Çıkış	7 Dijital Giriş, 2 Analog Giriş, 1 Pulse Girişi (DI7), 2 STO Girişi 1 Analog Çıkış, 1 Röle Çıkışı, 2 Dijital Çıkış, 1 Pulse Çıkışı			
Güvenlik	STO SIL2 (IEC61508)			

* ND (Normal Şart) ve HD (Ağır Şart) akım limitleri için [sayfa 17](#)'ye bakınız.

Uygulamalar: Ahşap işleme, paketlenme, taşlama, tekstil, fan, pompa, takım tezgahı, konveyör ve eskalator.



MS300



IP20, 1 x 230VAC

Ürün Kodu	Güç	Çıkış Akımı (ND/HD)	Kasa Tipi	Boyutlar (G x Y x D)	Fiyat
VFD2A8MS21AFSAA	0.4 kW	3.2 A / 2.8 A	B	72 x 142 x 159 mm	230 \$
VFD4A8MS21AFSAA	0.75 kW	5 A / 4.8 A	B	72 x 142 x 159 mm	250 \$
VFD7A5MS21AFSAA	1.5 kW	8.5 A / 7.5 A	C	87 x 157 x 179 mm	280 \$
VFD11AMS21AFSAA	2.2 kW	12.5 A / 11 A	C	87 x 157 x 179 mm	330 \$

IP20, 3 x 400VAC

Ürün Kodu	Güç	Çıkış Akımı (ND/HD)	Kasa Tipi	Boyutlar (G x Y x D)	Fiyat
VFD2A7MS43AFSAA	0.75 kW	3 A / 2.7 A	B	72 x 142 x 159 mm	300 \$
VFD4A2MS43AFSAA	1.5 kW	4.6 A / 4.2 A	B	72 x 142 x 159 mm	325 \$
VFD5A5MS43AFSAA	2.2 kW	6.5 A / 5.5 A	C	87 x 157 x 179 mm	345 \$
VFD9A0MS43AFSAA	4 kW	10.5 A / 9 A	C	87 x 157 x 179 mm	405 \$
VFD13AMS43AFSAA	5.5 kW	15.7 A / 13 A	D	109 x 207 x 187 mm	475 \$
VFD17AMS43AFSAA	7.5 kW	20.5 A / 17 A	D	109 x 207 x 187 mm	590 \$
VFD25AMS43AFSAA	11 kW	28 A / 25 A	E	130 x 250 x 219 mm	685 \$
VFD32AMS43AFSAA	15 kW	36 A / 32 A	E	130 x 250 x 219 mm	905 \$
VFD38AMS43AFSAA	18.5 kW	41.5 A / 38 A	F	175 x 300 x 244 mm	1.065 \$
VFD45AMS43AFSAA	22 kW	49 A / 45 A	F	175 x 300 x 244 mm	1.255 \$

1 x 230VAC, 1500 Hz Yüksek Hızlı Model

Ürün Kodu	Güç	Çıkış Akımı (ND/HD)	Kasa Tipi	Boyutlar (G x Y x D)	Fiyat
VFD7A5MS21AFSHA	1.5 kW	8.5 A / 7.5 A	C	87 x 157 x 179 mm	315 \$
VFD11AMS21AFSHA	2.2 kW	12.5 A / 11 A	C	87 x 157 x 179 mm	355 \$

3 x 400VAC, 1500 Hz Yüksek Hızlı Model

Ürün Kodu	Güç	Çıkış Akımı (ND/HD)	Kasa Tipi	Boyutlar (G x Y x D)	Fiyat
VFD4A2MS43AFSHA	1.5 kW	4.6 A / 4.2 A	B	72 x 142 x 159 mm	345 \$
VFD5A5MS43AFSHA	2.2 kW	6.5 A / 5.5 A	C	87 x 157 x 179 mm	370 \$
VFD9A0MS43AFSHA	4 kW	10.5 A / 9 A	C	87 x 157 x 179 mm	430 \$
VFD13AMS43AFSHA	5.5 kW	15.7 A / 13 A	D	109 x 207 x 187 mm	510 \$
VFD17AMS43AFSHA	7.5 kW	20.5 A / 17 A	D	109 x 207 x 187 mm	625 \$
VFD25AMS43AFSHA	11 kW	28 A / 25 A	E	130 x 250 x 219 mm	720 \$
VFD32AMS43AFSHA	15 kW	36 A / 32 A	E	130 x 250 x 219 mm	960 \$
VFD38AMS43AFSHA	18.5 kW	41.5 A / 38 A	F	175 x 300 x 244 mm	1.130 \$
VFD45AMS43AFSHA	22 kW	49 A / 45 A	F	175 x 300 x 244 mm	1.325 \$

Notlar

1. Frenleme Ünitesi: Dahili
2. EMC Filtre: Dahili
3. Taşınabilir Operatör Paneli: Dahili
4. Ürün aksesuarları için [sayfa 22](#)'ye bakınız.
5. Ürüne ait katalog, kullanım kılavuzu, çizim, yazılım vb. dokümanlara ulaşmak için [tıklayınız](#) veya QR kodu okutunuz.



Kompakt AC Sürücüler

MH300

Delta'nın yeni nesil Kompakt AC sürücü ürün grubundan MH300; dahili USB portu ve CanOpen haberleşmesi, harici besleme opsiyonu, sarı ve açma makroları, enkoderli kapalı çevrim kontrol performansı ve 75 kW' a kadar olan güç aralığı ile AC motor kontrolünde eşsiz bir deneyim sunar.

Açık ve Kapalı Çevrim Kanca Kontrolü

Güncellenen vinç kontrol algoritması ile açık ve kapalı çevrim vinç uygulamalarında üstün kaldırma performansı sunar.

Harici Güç Kartı

24VDC opsiyonel güç kartı ile şebekenin kesildiği durumlarda dahi kesintisiz haberleşme sağlayarak sistemi korur.

Kapalı Çevrim Motor Kontrolü

İlave enkoder kartı ile vinç uygulaması, sarı/açma gibi makroları kullanarak hassas pozisyon ve gergi kontrolü.

Dahili EMC Filtre ve STO

Dahili EMC filtre ve Safe Torque Off (STO) ile alandan, zamandan ve sistem maliyetinden tasarruf mümkün.

Dahili 5k Step PLC

Kullanıcıların ilave senaryolarını istedikleri şekilde gerçekleştirmesine imkan tanıyan dahili PLC, Delta yazılımları WPLSoft veya ISPSOFT ile kolayca programlanabilir.



Gerilim Seviyesi	1 x 115VAC	1 x 230VAC	3 x 230VAC	3 x 400VAC
Güç Aralığı	0.2 – 0.75 kW	0.2 – 2.2 kW	0.2 – 22 kW	0.4 – 75 kW
Kontrol Modu	V/F (Scalar control), SVC (Sensorless Vector Control), FOC Sensorless			
Dahili Haberleşme	Modbus RS-485, CanOpen , USB			
Haberleşme Opsiyonları	EtherNet/IP, Modbus TCP, EtherCAT, PROFIBUS DP, PROFINET ve DeviceNet			
Koruma Sınıfı	IP20, IP40 (Opsiyonel)			
Yüklenme Kapasitesi	ND*: 1 dakika %120 In, 3 saniye %150 In HD*: 1 dakika %150 In, 3 saniye %200 In			
Motor Tipi	Asenkron Motor (IM), Senkron Motor (SPM, IPM)			
Çıkış Frekansı	0 ~ 599 Hz, 0 ~ 2000 Hz (Opsiyonel)			
Giriş / Çıkış	7 Dijital Giriş, 2 Analog Giriş, 2 Pulse Girişi, 2 STO Girişi 1 Analog Çıkış, 1 Röle Çıkışı, 2 Dijital Çıkış, 1 Pulse Çıkışı			
Güvenlik	STO SIL2 (IEC61508)			

* ND (Normal Şart) ve HD (Ağır Şart) akım limitleri için [sayfa 19](#)'a bakınız.

Uygulamalar: Ahşap işleme, paketleme, taşlama, tekstil, makina otomasyonu, sarı/açma makineleri, pozisyon ve gergi kontrolü



MH300



1 x 230VAC

Ürün Kodu	Güç	Çıkış Akımı (ND/HD)	Kasa Tipi	Boyutlar (G x Y x D)	Fiyat
VFD2A8MH21AFSAA	0.4 kW	3.2 A / 2.8 A	B	72 x 142 x 174 mm	295 \$
VFD5A0MH21AFSAA	0.75 kW	5.2 A / 5 A	B	72 x 142 x 174 mm	320 \$
VFD7A5MH21AFSAA	1.5 kW	8.5 A / 7.5 A	C	87 x 157 x 194 mm	360 \$
VFD11AMH21AFSAA	2.2 kW	12.5 A / 11 A	C	87 x 157 x 194 mm	425 \$

3 x 400VAC

Ürün Kodu	Güç	Çıkış Akımı (ND/HD)	Kasa Tipi	Boyutlar (G x Y x D)	Fiyat
VFD3A0MH43AFSAA	0.75 kW	3.3 A / 3 A	B	72 x 142 x 174 mm	395 \$
VFD4A2MH43AFSAA	1.5 kW	4.6 A / 4.2 A	B	72 x 142 x 174 mm	415 \$
VFD5A7MH43AFSAA	2.2 kW	6.5 A / 5.7 A	C	87 x 157 x 194 mm	450 \$
VFD9A0MH43AFSAA	4 kW	10.5 A / 9 A	C	87 x 157 x 194 mm	525 \$
VFD13AMH43AFSAA	5.5 kW	14.5 A / 13 A	D	109 x 207 x 202 mm	600 \$
VFD17AMH43AFSAA	7.5 kW	19.8 A / 17.5 A	D	109 x 207 x 202 mm	660 \$
VFD25AMH43AFSAA	11 kW	28 A / 25 A	E	130 x 250 x 234 mm	770 \$
VFD32AMH43AFSAA	15 kW	36 A / 32 A	E	130 x 250 x 234 mm	960 \$
VFD38AMH43AFSAA	18.5 kW	41.5 A / 38 A	F	175 x 300 x 259 mm	1.155 \$
VFD45AMH43AFSAA	22 kW	49 A / 45 A	F	175 x 300 x 259 mm	1.330 \$
VFD60AMH43AFSAA	30 kW	69 A / 60 A	G	250 x 400 x 225 mm	1.510 \$
VFD75AMH43AFSAA	37 kW	85 A / 75 A	H	280 x 500 x 280 mm	1.820 \$
VFD91AMH43AFSAA	45 kW	108 A / 91 A	H	280 x 500 x 280 mm	2.160 \$
VFD112MH43AFSAA	55 kW	128 A / 112 A	I	330 x 550 x 300 mm	2.640 \$
VFD150MH43AFSAA	75 kW	180 A / 150 A	I	330 x 550 x 300 mm	3.070 \$

Notlar

1. Frenleme Ünitesi: Dahili
2. EMC Filtre: Dahili
3. Taşınabilir Operatör Paneli: Dahili
4. Ürün aksesuarları için [sayfa 22](#)'ye bakınız.
5. Ürüne ait katalog, kullanım kılavuzu, çizim, yazılım vb. dokümanlara ulaşmak için [tıklayınız](#) veya QR kodu okutunuz.



Motora Akuple AC Motor Sürücüsü

MP300 / MPD300

Delta'nın yeni nesil motor üzeri akuple sürücü çözümü ile panolamaya gerek kalmaz ve sürücü-motor arası kablo mesafesi ortadan kalkar. Bu sayede alandan, zamandan, malzemeden ve işçilikten tasarruf sağlanarak verimli bir motor kontrol sistemi elde edilebilir. Pompa koruma fonksiyonları ile maksimum güvenilirlik imkanı sunar.

Farklı AC Motor Tiplerinin Kontrolü

Asenkron Motor (IM), Sabit Miknatıslı Motor (SPM, IPM), Senkron Relüktans Motor (SynRM) kontrolünü destekler.

IP55 Koruma Sınıfı ve Fansız Tasarım

Yüksek koruma sınıfı ve kolay bakım sayesinde zorlu ortam koşullarına dayanıklı sürücü.

İki Ayrı RS485 Portu

Aynı anda iki farklı Modbus RS485 endüstriyel haberleşmeyi mümkün kılan teknoloji.

Dahili 14k Step PLC ve Gerçek Zaman Saati

Kullanıcıların ilave senaryolarını istedikleri şekilde gerçekleştirmesine imkan tanıyan dahili PLC, Delta yazılımları WPLSoft ile dahili USB portu üzerinden kolayca programlanabilir.



Gerilim Seviyesi	3 x 400VAC
Güç Aralığı	0.75 - 7.5 kW
Kontrol Modu	V/F (Scalar control), SVC (Sensorless Vector Control)
EMC Filtre	Opsiyonel 1. Çevre C1 Sınıf
Haberleşme Opsiyonları	Modbus RS-485(Dahili), Bluetooth, PROFIBUS, EtherNet/IP, DeviceNet
Koruma Sınıfı	IP55
Yüklenme Kapasitesi	1 dakika %120 In, 3 saniye %150 In
Motor Tipi	Asenkron Motor (IM), Senkron Motor (SPM, IPM), Senkron Relüktans Motor (SRM)
Çıkış Frekansı	0 ~ 180 Hz
Giriş / Çıkış	4 Dijital Giriş, 2 Analog Giriş, 1 Pulse Girişi 1 Analog Çıkış, 2 Röle Çıkışı, 1 Dijital Çıkış
Fonksiyonlar	Çoklu pompa kontrolü, yangın modu, kaçak/kuru çalışma tespiti, pompa temizleme, buzlanma koruması

Uygulamalar: Hidrofor ve sirkülasyon pompa sistemleri, yiyecek ve içecek, konveyör, otomatik kapı



MPD300
(Sürücü + IE5 SynRM motor)



MP300
(Sürücü + Harici Motor Montaj Adaptörü)

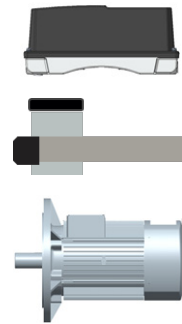

MPD300



3 x 400VAC, 3000rpm

Ürün Kodu	Güç	Tork	EMC Filtre	Flanş	Kasa Tipi	Fiyat
MPD75B30C43F2D	0.75 kW	2.3 Nm	Dahili C1 Sınıf	B14 / V18	A	Sorunuz
MPD15C30C43F2D	1.5 kW	4.7 Nm	Dahili C1 Sınıf	B14 / V18	A	Sorunuz
MPD22C30C43F2D	2.2 kW	7 Nm	Dahili C1 Sınıf	B14 / V18	A	Sorunuz
MPD30C30C43F2D1	3 kW	9.5 Nm	Dahili C1 Sınıf	B14 / V18	A	Sorunuz
MPD40C30C43F2D	4 kW	12.7 Nm	Dahili C1 Sınıf	B14 / V18	A	Sorunuz
MPD55C30C43F2D	5.5 kW	17.5 Nm	Dahili C1 Sınıf	B14 / V18	B	Sorunuz
MPD75C30C43F2D	7.5 kW	23.8 Nm	Dahili C1 Sınıf	B14 / V18	B	Sorunuz

3 x 400VAC, 3000rpm

Ürün Kodu	Güç	Tork	EMC Filtre	Flanş	Kasa Tipi	Fiyat
MPD75B30C43N2D	0.75 kW	2.3 Nm	-	B14 / V18	A	Sorunuz
MPD15C30C43N2D	1.5 kW	4.7 Nm	-	B14 / V18	A	Sorunuz
MPD22C30C43N2D	2.2 kW	7 Nm	-	B14 / V18	A	Sorunuz
MPD30C30C43N2D	3 kW	9.5 Nm	-	B14 / V18	A	Sorunuz
MPD40C30C43N2D	4 kW	12.7 Nm	-	B14 / V18	A	Sorunuz
MPD55C30C43N2D	5.5 kW	17.5 Nm	-	B14 / V18	B	Sorunuz
MPD75C30C43N2D	7.5 kW	23.8 Nm	-	B14 / V18	B	Sorunuz

Notlar

- B5 / V1 flanş modeli de siparişe hazırdır.
- Ürüne ait katalog, kullanım kılavuzu, çizim, yazılım vb. dokümanlara ulaşmak için [tıklayınız](#) veya QR kodu okutunuz.

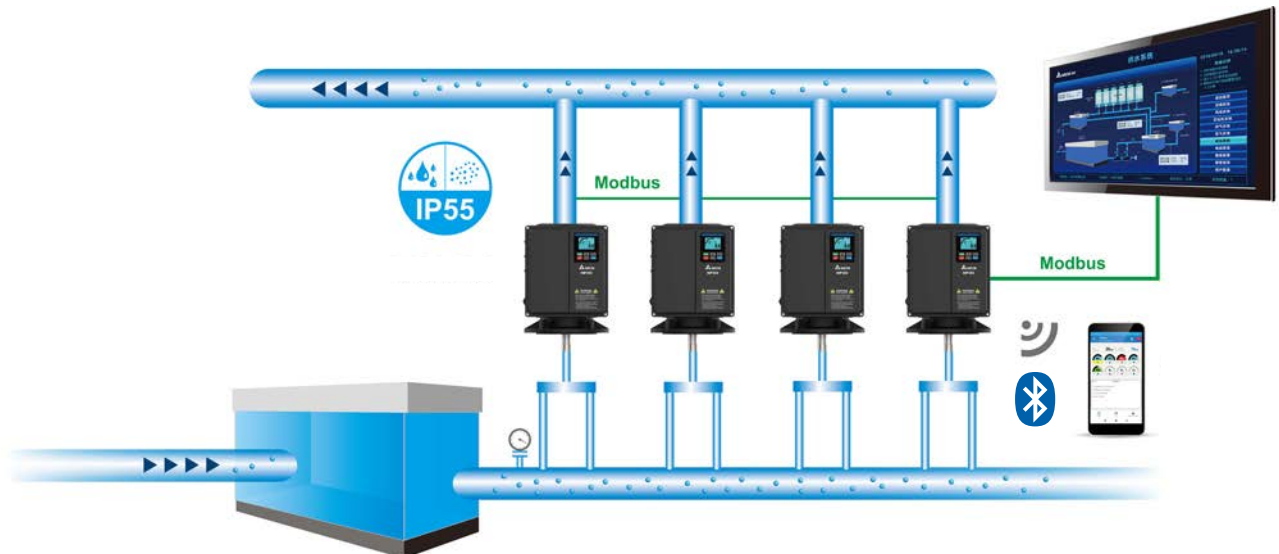

Kompakt AC Sürücüler

Aksesuarlar

Ürün Kodu	Açıklama	EL-W	EL	E	ME300	MS300	MH300	Fiyat
CME-DN01	DeviceNet Haberleşme Modülü		•	•				95 \$
CME-PD01	PROFIBUS DP Haberleşme Modülü		•	•				215 \$
CME-COP01	CANopen Haberleşme Modülü		•	•				140 \$
CMM-EIP03*	EtherNet/IP, Modbus TCP Haberleşme Modülü - Çift Port					•	•	65 \$
CMM-COP02*	CANopen Haberleşme Modülü					•	•	40 \$
CMM-DN02*	DeviceNet Haberleşme Modülü					•	•	100 \$
CMM-PD02*	PROFIBUS DP Haberleşme Modülü					•	•	140 \$
CMM-PN02*	PROFINET Haberleşme Modülü					•	•	135 \$
CMM-EC02*	EtherCAT Haberleşme Modülü					•	•	95 \$
CBM-CC01A	Ek Modül Montaj Kablosu (Kasa A)					•	•	20 \$
CBM-CC02A	Ek Modül Montaj Kablosu (Kasa B/C/D/E/F)					•	•	20 \$
EME-D611A	6DI Genişleme Modülü			•				30 \$
EME-D33A	3DI / 3DO Genişleme Modülü			•				20 \$
EME-R3AA	3RO (Normalde Açık) Genişleme Modülü			•				25 \$
EME-A1D3A	1AI / 3 DO Genişleme Modülü			•				75 \$
EME-A22A	2AI / 2AO Genişleme Modülü			•				40 \$
EMM-D33A	3MI/3MO Genişleme Modülü						•	45 \$
EMM-A22A	2AI / 2AO Genişleme Modülü						•	55 \$
EMM-R3AA	3RO Genişleme Modülü						•	50 \$
BUE-20015	Frenleme Ünitesi - 230VAC 1.5kW		•					60 \$
BUE-20037	Frenleme Ünitesi - 230VAC 3.7kW		•					80 \$
BUE-40015	Frenleme Ünitesi - 400VAC 1.5kW		•					75 \$
BUE-40037	Frenleme Ünitesi - 400VAC 3.7kW		•					90 \$
EME-PG01	Enkoder Kartı - Line Driver / Open Collector			•				35 \$
EMM-PG01L	Enkoder Kartı - Line Driver						•	100 \$
EMM-PG01O	Enkoder Kartı - Open Collector / Push-pull						•	100 \$
EMM-PG01R	Enkoder Kartı - Resolver						•	100 \$
EMM-BPS02	24VDC Harici Besleme Modülü					•	•	150 \$
KPE-LE02	VFD-E Yedek Operatör Paneli - Siyah			•				15 \$
KPMS-LE01	MS300 Yedek Operatör Paneli					•	•	20 \$
EG1010C	KPE-LE02 ve KPMS-LE01 Panel Uzatma Kablosu (1 m)			•		•	•	10 \$
EG3010C	KPE-LE02 ve KPMS-LE01 Panel Uzatma Kablosu (3 m)			•		•	•	15 \$
EG5010C	KPE-LE02 ve KPMS-LE01 Panel Uzatma Kablosu (5 m)			•		•	•	20 \$
VFD-PU08	VFD-EL-W ve ME300 Taşınabilir Operatör Paneli (RJ-45)	•			•			20 \$
KPC-CC01	Kolay Programlama için Gelişmiş Operatör Paneli		•	•	•	•	•	80 \$
MKC-KPPK	KPC-CC01 Panel Montaj Kiti		•	•	•	•	•	30 \$
VFD Explorer Lite	AC Sürücü Programlama, Yedekleme ve İzleme Yazılımı	•	•	•	•	•	•	Ücretsiz

* CBM-CCxxA montaj kablosu ayrıca temin edilmelidir.

Solar Pompa Sürücü Uygulaması



Delta'nın solar pompa uygulamasına yönelik ürün ve yazılım çözümleri hakkında detaylı bilgi almak için bizimle iletişime geçiniz.

- Güç aralığı: 1~ 0.75-2.2 kW - 3~ 0.75-630 kW
- ME300, MS300, CP2000 ve C2000 Plus sürücülerinin PLC özelliği sayesinde uygulamaya özel esnek çözümler
- PV panelden DC baraya direkt bağlantı
- Akü ve jeneratöre ihtiyaç bırakmayan çevre dostu uygulama
- Önceden belirlenmiş zaman dilimlerine göre otomatik çalışma (CP2000, C2000 Plus)
- PV panel ve şebeke ile hibrit çalışma opsiyonu
- Güneşlenme oranına göre ayarlanabilen pompa hızı
- Kuru çalışma koruması
- Pompa temizleme fonksiyonu
- Uzaktan izleme ve konfigürasyon: start / stop, trend izleme, arıza reset, belirlenen periyotlarda üretim / tüketim takip opsiyonu

Ürüne ait katalog, kullanım kılavuzu, çizim, yazılım vb. dokümanlara ulaşmak için [tıklayınız](#) veya QR kodu okutunuz.



C Serisi Sürücü Ailesi

Esnek Haberleşme Protokolleri

EtherNet/IP, Bacnet MSTP, Modbus TCP, EtherCAT, CANopen, PROFIBUS DP, PROFINET ve DeviceNet haberleşme opsiyonları mevcuttur.

Taşınabilir Gelişmiş Panel

Gerçek zaman saatli gelişmiş Türkçe operatör paneli ile hızlı ve kolay devreye alma imkanı.



Dahili 10k Step PLC

Ek yazılım senaryolarını WPLSoft ve ISPSOft ile dahili USB portu üzerinden kolayca programlanabilir.

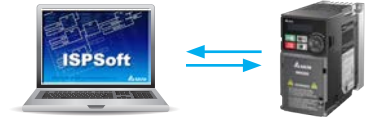

Dönen Yükü Yakalama

Stator Flux Flying Catch algoritması ile dönen yük sarsıntısız ve kusursuz yakalanır.



Farklı AC Motor Desteği

Asenkron Motor (IM), Sabit Miknatıslı Motor (SPM, IPM), Senkron Relüktans Motor (SynRM) kontrolünü destekler.



Otomatik Enerji Tasarrufu

Sabit hızda çalışırken yük gücünü kullanarak yük çıkışı için en uygun voltajı otomatik olarak hesaplar.

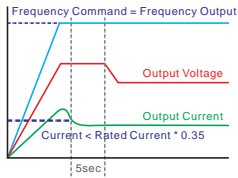

Üstün Tork Kontrol Modu

Açık / kapalı çevrim tork kontrolü ve master / slave sürücüler arası tork paylaşımı. (C2000 Plus)

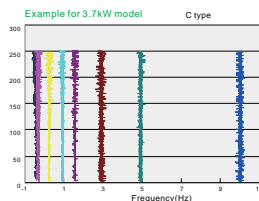

Vernik Kaplı Kontrol Kartları

SO2, O3, H2S ve tuz gibi kimyasallara ve katı partiküllere karşı 3C3 ve 3S2 sınıfı koruma.

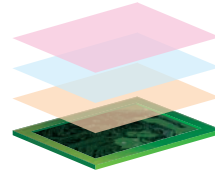

Yüksek Çıkış Akım Kapasitesi

Birebir kullanımda ağır şart olarak tasarlanan AC sürücüsü sınıfının en güçlüsü. (C2000 Plus)

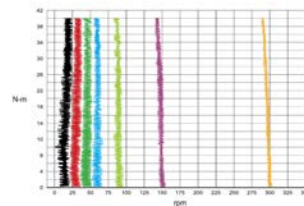

Değişken Torklu Uygulamalar İçin Yeni Nesil Sürücü

VP3000



YENİ

Özelleştirilmiş HVAC ve pompa fonksiyonları ile değişken torklu uygulamalarınızda mükemmel AC motor kontrolüne eşlik eder.

- Güç Aralığı 3x220VAC 0.75–90 kW – 3X400VAC 0.75–630 Kw
- IM (Asenkron) ve PM (Sabit Mıknatıslı) ve yüksek verimli SynRM motor kontrolü
- EMC filtre C2 Standardı ve dahili STO SIL3 güvenli duruş
- Kitap tipi kasa ve kompakt dizayn ile minimum pano alanı
- EN 61000-3-2 harmonik standardına tam uyum
- Kimyasallara ve korozif ortamlara karşı 3C3 kart kaplama
- 50°C'ye kadar ortam sıcaklığında güç düşümsüz çalışma
- Dahili 20k Step PLC ve Modbus RS-485, BACnet MS/TP haberleşme
- Türkçe dahil birçok dil desteği ile bluetooth grafik ekran
- DeviceNet, Ethernet/IP, PROFIBUS DP, Modbus TCP, Profinet, Bacnet IP ve CANopen haberleşme opsiyonları
- Çoklu pompa kontrolü, motor ön ısıtma, uyku modu, ekstra enerji tasarrufu, boru kaçak tespiti, yangın modu, gerçek zaman saati, PID kontrol, kuru pompa koruması ve PdM predictive maintenance (kestirimci bakım) çalışma fonksiyonları

Gelişmiş Endüstriyel Ve Sektörel AC Sürücüler

CP2000

CP2000 serisi değişken torklu uygulamalar için tasarlanmıştır. Fan ve Pompa kontrolünde ihtiyaç duyulan eş yaşlandırılmalı çoklu motor kontrolü (8 motora kadar), dönen motoru yakalama, uzun kablo mesafesi, dahili BACnet haberleşmesi, by-pass ve yangın modu gibi bir çok özelliği içinde barındırırken; en yüksek seviyede verimlilik ve enerji tasarrufu sağlar.

Dönen Yükü Yakalama

Yeni geliştirilen "Stator Flux Flying Catch" algoritması ile dönen yükü sarsıntısız ve kusursuz yakalar.

Uygulamaya Özel Makro

Fan, Pompa, Kompresör ve AHU uygulamaları için özel tanımlanmış makrolar ile hızlı ve kolay devreye alma imkanı.

Vernik Kaplı Kontrol Kartları

SO₂, O₃, H₂S ve tuz gibi kimyasallara ve katı partiküllere karşı 3C3 ve 3S2 sınıfı koruma.

Dahili 10k Step PLC

Kullanıcıların ilave senaryolarını istedikleri şekilde gerçekleştirmesine imkan tanıyan dahili PLC, Delta yazılımları WPLSoft veya ISPSOft ile kolayca programlanabilir.

Gerçek Zaman Saatli Gelişmiş Türkçe Operatör Paneli

Ana ekranı kişiselleştirilebilen ve kullanıcı logosu eklenebilen taşınabilir kontrol paneli ile favori parametreler belirlenebilir, parametreler ve dahili PLC programı kopyalanabilir.



Gerilim Seviyesi	3 x 230VAC	3 x 400VAC	3 x 575VAC	3 x 690VAC
Güç Aralığı	0.75 – 90 kW	0.75 – 630 kW	1.5 – 15 kW	18.5 – 630 kW
Kontrol Modu	V/F, SVC, PM Sensorless			
Dahili Haberleşme	BACnet, Modbus RS-485			
Haberleşme Opsiyonları	EtherNet/IP, Modbus TCP, CANopen, PROFIBUS DP, PROFINET, DeviceNet ve BACnet/IP			
Koruma Sınıfı	IP20 (Operatör Paneli IP66)			
Yüklenme Kapasitesi	LD*: 1 dakika %120 In (5 dakikada) ND*: 1 dakika %120 In (5 dakikada), 3 saniye %160 In (25 saniyede)			
Motor Tipi	Asenkron Motor (IM), Sabit Mıknatıslı Motor (SPM, IPM), Senkron Relüktans Motor (SynRM)			
Çıkış Frekansı	0 ~ 599 Hz			
Giriş / Çıkış	10 Dijital Giriş, 3 Analog Giriş, 2 STO Girişi, 2 Analog Çıkış, 3 Röle Çıkışı			
Güvenlik	STO SIL2 (IEC61508)			

* LD (Hafif Şart) ve ND (Normal Şart) çalışma akımları [sayfa 27](#)'de listelenmiştir.

Uygulamalar: Su & Atık Su, HVAC, fan, pompa, kompresör, bina ve fabrika otomasyonu



Haberleşme Opsiyonları



Frekans Atlama



Uygulama Makroları



Gerçek Zaman Saati



Yangın Modu



Flying Start



Çoklu Pompa



PLC (10k steps)

CP2000



3 x 400VAC					
Ürün Kodu	Güç	Çıkış Akımı (LD/ND)	Kasa Tipi	Boyutlar (G x Y x D)	Fiyat
VFD007CP4EA-21	0.75 kW	3 A / 1.7 A	A	130 x 250 x 170 mm	360 \$
VFD015CP4EB-21	1.5 kW	4.2 A / 3A	A	130 x 250 x 170 mm	395 \$
VFD022CP4EB-21	2.2 kW	5.5 A / 4A	A	130 x 250 x 170 mm	425 \$
VFD040CP4EA-21	4 kW	10.5 A / 9A	A	130 x 250 x 170 mm	510 \$
VFD055CP4EB-21	5.5 kW	13 A / 10.5A	A	130 x 250 x 170 mm	550 \$
VFD075CP4EB-21	7.5 kW	18 A / 12 A	A	130 x 250 x 170 mm	605 \$
VFD110CP4EB-21	11 kW	24 A / 18 A	B	190 x 320 x 190 mm	700 \$
VFD150CP4EB-21	15 kW	32 A / 24 A	B	190 x 320 x 190 mm	830 \$
VFD185CP4EB-21	18.5 kW	38 A / 32 A	B	190 x 320 x 190 mm	1.030 \$
VFD220CP4EA-21	22 kW	45 A / 38 A	C	250 x 400 x 210 mm	1.170 \$
VFD300CP4EB-21	30 kW	60 A / 45 A	C	250 x 400 x 210 mm	1.410 \$
VFD370CP4EB-21	37 kW	73 A / 60 A	C	250 x 400 x 210 mm	1.665 \$
VFD450CP43S-21	45 kW	91 A / 73 A	D0	280 x 615 x 255 mm	1.840 \$
VFD550CP43S-21	55 kW	110 A / 91 A	D0	280 x 615 x 255 mm	2.270 \$
VFD750CP43B-21	75 kW	150 A / 110 A	D	330 x 689 x 275 mm	2.690 \$
VFD900CP43A-21	90 kW	180 A / 150 A	D	330 x 689 x 275 mm	3.520 \$
VFD1100CP43A-21	110 kW	220 A / 180 A	E	370 x 716 x 300 mm	4.080 \$
VFD1320CP43B-21	132 kW	260 A / 220 A	E	370 x 716 x 300 mm	5.150 \$
VFD1600CP43A-21	160 kW	310 A / 260 A	F	420 x 940 x 300 mm	6.045 \$
VFD1850CP43B-21	185 kW	370 A / 310 A	F	420 x 940 x 300 mm	8.245 \$
VFD2000CP43A-21	200 kW	395 A / 310 A	G	500 x 1241 x 397 mm	9.370 \$
VFD2200CP43A-21	220 kW	460 A / 370 A	G	500 x 1241 x 397 mm	10.075 \$
VFD2500CP43A-21	250 kW	481 A / 395 A	G	500 x 1241 x 397 mm	11.575 \$
VFD2800CP43A-21	280 kW	530 A / 460 A	G	500 x 1241 x 397 mm	13.080 \$
VFD3150CP43C-21	315 kW	616 A / 550 A	H	700 x 1745 x 404 mm	14.860 \$
VFD3550CP43C-21	355 kW	683 A / 616 A	H	700 x 1745 x 404 mm	16.150 \$
VFD4000CP43C-21	400 kW	770 A / 683 A	H	700 x 1745 x 404 mm	17.405 \$
VFD5000CP43C-21	500 kW	930 A / 886 A	H	700 x 1745 x 404 mm	22.140 \$
VFD5600CP43C-21	560 kW	1094 A / 930 A	H	700 x 1745 x 404 mm	27.270 \$
VFD6300CP43C-21	630 kW	1212 A / 1094 A	H	700 x 1745 x 404 mm	30.900 \$

Notlar

1. Frenleme Ünitesi: A,B,C kasa tiplerinde dahili, D ve üstünde opsiyonel
2. Harmonik Filtre: A,B,C kasa tiplerinde opsiyonel, D ve üstünde dahili
3. EMC Filtre: A,B,C kasa tiplerinde dahili, D ve üstünde opsiyonel
4. Ürün aksesuarları için [sayfa 37](#)'ye bakınız.
5. Ürüne ait katalog, kullanım kılavuzu, çizim, yazılım vb. dokümanlara ulaşmak için [tıklayınız](#) veya QR kodu okutunuz.



HVAC



Fan



Chiller



Su ve Atık Su

Gelişmiş Endüstriyel Ve Sektörel AC Sürücüler

CFP2000

Su & Atık Su ve HVAC uygulamaları için yüksek koruma sınıfına sahip CFP2000 sürücüler, son kullanıcıların tüm ihtiyaçları düşünülerek tasarlanmıştır. Dahili EMC filtre, harmonik filtre, yüksek IP koruması, opsiyonel ilave I/O, haberleşme kartları ve giriş şalteriyle pano ihtiyacını ortadan kaldırarak yer ve maliyet tasarrufu sağlar.

Suya, Toza ve Sıcaklığa Karşı Yüksek Koruma

50°C ortam sıcaklığına kadar güç düşümü olmadan çalışır. IP55 modeliyle panolamaya ihtiyaç duymadan en zorlu şartlarda kullanılabilir.

Uygulamaya Özel Makro

Fan, Pompa, Kompresör ve AHU uygulamaları için özel tanımlanmış makrolar ile hızlı ve kolay devreye alma imkanı. 8 pompaya kadar eş yaşlandırılmalı çoklu pompa kontrol özelliği.

Vernik Kaplı Kontrol Kartları

SO₂, O₃, H₂S ve tuz gibi kimyasallara ve katı partiküllere karşı 3C3 ve 3S2 sınıfı koruma.

Dahili 10k Step PLC

Kullanıcıların ilave sensörlerini istedikleri şekilde gerçekleştirmesine imkan tanıyan dahili PLC, Delta yazılımları WPLSoft veya ISPSOft ile kolayca programlanabilir.

Gerçek Zaman Saatli Gelişmiş Türkçe Operatör Paneli

Ana ekranı kişiselleştirilebilen ve kullanıcı logosu eklenebilen taşınabilir kontrol paneli ile favori parametreler belirlenebilir, parametreler ve dahili PLC programı kopyalanabilir.



Gerilim Seviyesi	3 x 400VAC
Güç Aralığı	0.75 – 90 kW
Kontrol Modu	V/F, SVC, PM Sensorless
Dahili Haberleşme	BACnet, Modbus RS-485
Haberleşme Opsiyonları	EtherNet/IP, Modbus TCP, CANopen, PROFIBUS DP, PROFINET, DeviceNet ve BACnet/IP
Koruma Sınıfı	IP41 (NEMA1), IP55 (NEMA12) - (Operatör Paneli IP66)
Yüklenme Kapasitesi	LD*: 1 dakika %120 In (5 dakikada) ND*: 1 dakika %120 In (5 dakikada), 3 saniye %160 In (25 saniyede)
Motor Tipi	Asenkron Motor (IM), Sabit Mıknatıslı Motor (SPM, IPM), Senkron Relüktans Motor (SynRM)
Çıkış Frekansı	0 ~ 599 Hz
Giriş / Çıkış	10 Dijital Giriş, 3 Analog Giriş, 2 STO Girişi, 2 Analog Çıkış, 3 Röle Çıkışı
Güvenlik	STO SIL2 (IEC61508)

* LD (Hafif Şart) ve ND (Normal Şart) çalışma akımları [sayfa 29](#)'da listelenmiştir.

Uygulamalar: Su & Atık Su, HVAC, fan, pompa, kompresör, bina ve fabrika otomasyonu



CFP2000



IP41, 3 x 400VAC

Ürün Kodu	Güç	Çıkış Akımı (LD/ND)	Kasa Tipi	Boyutlar (G x Y x D)	Fiyat
VFD007FP4EA-41/52(S*)	0.75 kW	3 A / 1.7 A	A	161 x 367 x 199 mm	Sorunuz
VFD015FP4EA-41/52(S*)	1.5 kW	4.2 A / 3A	A	161 x 367 x 199 mm	Sorunuz
VFD022FP4EA-41/52(S*)	2.2 kW	5.5 A / 4A	A	161 x 367 x 199 mm	Sorunuz
VFD040FP4EA-41/52(S*)	4 kW	10.5 A / 9A	A	161 x 367 x 199 mm	Sorunuz
VFD055FP4EA-41/52(S*)	5.5 kW	13 A / 10.5A	A	161 x 367 x 199 mm	Sorunuz
VFD075FP4EA-41/52(S*)	7.5 kW	18 A / 12 A	A	161 x 367 x 199 mm	Sorunuz
VFD110FP4EA-41/52(S*)	11 kW	24 A / 18 A	B	216 x 492 x 229 mm	Sorunuz
VFD150FP4EA-41/52(S*)	15 kW	32 A / 24 A	B	216 x 492 x 229 mm	Sorunuz
VFD185FP4EA-41/52(S*)	18.5 kW	38 A / 32 A	B	216 x 492 x 229 mm	Sorunuz
VFD220FP4EA-41/52(S*)	22 kW	45 A / 38 A	B	216 x 492 x 229 mm	Sorunuz
VFD300FP4EA-41/52(S*)	30 kW	60 A / 45 A	C	282 x 630 x 265 mm	Sorunuz
VFD370FP4EA-41/52(S*)	37 kW	73 A / 60 A	C	282 x 630 x 265 mm	Sorunuz
VFD450FP4EA-41/52(S*)	45 kW	91 A / 73 A	D0	308 x 680 x 307 mm	Sorunuz
VFD550FP4EA-41/52(S*)	55 kW	110 A / 91 A	D0	308 x 680 x 307 mm	Sorunuz
VFD750FP4EA-41/52(S*)	75 kW	150 A / 110 A	D	370 x 770 x 335 mm	Sorunuz
VFD900FP4EA-41/52(S*)	90 kW	180 A / 150 A	D	370 x 770 x 335 mm	Sorunuz

Notlar

1. Frenleme Ünitesi: A,B,C kasa tiplerinde dahili
2. Harmonik Filtre: Dahili (EN6100-3-12)
3. EMC Filtre: Dahili (EN61800-3 C2 & zero phase reactor kullanımı ile C1)
4. (S*): Opsiyonel giriş şalteri (sadece IP55 model için)
5. Ürün boyutları IP41 model için belirtilmiş olup, IP55 modele ait boyutlar için ürün kataloğuna bakınız.
6. Ürün aksesuarları için [sayfa 37](#)'ye bakınız.
7. Ürüne ait katalog, kullanım kılavuzu, çizim, yazılım vb. dokümanlara ulaşmak için [tıklayınız](#) veya QR kodu okutunuz.



- Dahili harmonik filtre
- Dahili EMC filtre
- Çalışma sıcaklığı

THDi < 48%

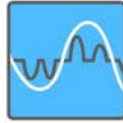

EN61000-3-12

EN61800-3 C2 & C1*



*C1 için zero phase reaktör kullanılmalıdır.

50 °C 'ye kadar güç düşümü olmadan,
60 °C 'ye kadar güç düşümü ile çalışma.

Gelişmiş Endüstriyel Ve Sektörel AC Sürücüler

C2000 Plus

C2000 Plus serisi birebir kullanımda ağır şart yüklenebilecek şekilde tasarlanmıştır. Arttırılan pozisyon kontrol yetenekleri, master/slave sürücüler arası tork paylaşımı, açık/kapalı çevrim tork kontrolü, senkron relüktans motor kontrolü ve pürüzsüz geçiş sağlayan stator flux flying catch özelliği gibi yenilenen fonksiyonlarıyla sınıfının en güçlüsü olmaya adaydır. Soğutma bloğu kanat aralıkları genişletilerek polisajlanmış ve soğutma fan koruması IP55'e çıkarılarak zorlu şartlarda daha uzun ömür sunması hedeflenmiştir.

Dahili 10k Step PLC

Kullanıcıların ilave senaryolarını istedikleri şekilde gerçekleştirmesine imkan tanıyan dahili PLC, Delta yazılımları WPLSoft veya ISPSOFT ile kolaylıkla programlanabilir.

Gerçek Zaman Saatli Gelişmiş Türkçe Operatör Paneli

Ana ekranı kişiselleştirilebilen ve kullanıcı logosu eklenebilen taşınabilir kontrol paneli ile favori parametreler belirlenebilir, parametreler ve dahili PLC programı kopyalanabilir. Arttırılan hafızası ile son 30 alarm geçmişi ve son 98 parametre değişikliği görüntülenebilir.

Vernik Kaplı Kontrol Kartları

SO₂, O₃, H₂S ve tuz gibi kimyasallara ve katı partiküllere karşı 3C3 ve 3S2 sınıfı koruma.

Üstün Tork Kontrol Modu

Açık / kapalı çevrim tork kontrolü ve master / slave sürücüler arası tork paylaşımı gibi fonksiyonlar sayesinde en karmaşık uygulamalarda sorunsuz motor kontrolü elde edilir.

Gelişmiş Pozisyon Kontrolü











Yenilenen P2P pozisyon kontrol algoritması, home ve 15 adet bağımsız pozisyon tanımlama özelliği ve açısal pozisyon kontrolü ile servo sistemlere yakın bir hassasiyet sunmaktadır. EMC-MC01 motion kontrol kartı ile beraber, DVP15/50MC veya AX8/AH500 hareket kontrolörleri üzerinden CSP ve CST modları desteklenmektedir.



Gerilim Seviyesi	3 x 230VAC	3 x 400VAC	3 x 575VAC	3 x 690VAC
Güç Aralığı	0.75 – 90 kW	0.75 – 560 kW	1.5 – 15 kW	18.5 – 630 kW
Kontrol Modu	V/F, SVC, VF+PG, FOC+PG, TQC+PG, PM+PG, FOC Sensorless, TQC Sensorless ve PM Sensorless			
Hareket Kontrol Modu	HM, PP, PT, VL, CSP ve CST			
Dahili Haberleşme	Modbus RS-485			
Haberleşme Opsiyonları	EtherNet/IP, Modbus TCP, EtherCAT, CANopen, PROFIBUS DP, PROFINET ve DeviceNet			
Koruma Sınıfı	IP00 / IP20 (Operatör Paneli IP66)			
Yüklenme Kapasitesi	HD*: 1 dakika %150 In (5 dakikada), 3 saniye %180 In (30 saniyede) SHD*: 1 dakika %150 In (5 dakikada), 3 saniye %200 In (30 saniyede)			
Motor Tipi	Asenkron Motor (IM), Sabit Miknatıslı Motor (SPM, IPM), Senkron Relüktans Motor (SynRM)			
Çıkış Frekansı	0 ~ 599 Hz, 0 ~ 1500 Hz (Opsiyonel)			
Giriş / Çıkış	10 Dijital Giriş, 3 Analog Giriş, 2 STO Girişi, 2 Analog Çıkış, 2 Röle Çıkışı, 2 Dijital Çıkış, 1 Pulse Çıkışı			
Güvenlik	STO SIL2 (IEC61508)			

* HD (Ağır Şart) ve SHD (Süper Ağır Şart) çalışma akımları [sayfa 31](#)'de listelenmiştir.

Uygulamalar: Baskı, ekstruder, kağıt, kompresör, tel çekme, vinç ve hareket kontrol

Yük Seçimi	Hafif Şart (LD) / Normal Şart (ND)		Ağır Şart (HD)				Süper Ağır Şart (SHD)			
Yüklenme Kapasitesi	%120 / 60 sn. %160 / 3 sn.		%150 / 60 sn. %180 / 3 sn.				%150 / 60 sn. %200 / 3 sn.			
Uygulamalar	 HVAC	 Fan	 Pompa	 Freze Makinesi	 Büküm Makinesi	 Konveyör	 Ekstruder	 Takım Tezgahı	 Vinç	 Pres Makinesi

C2000
Plus

3 x 400VAC					
Ürün Kodu	Güç	Çıkış Akımı (HD/SHD)	Kasa Tipi	Boyutlar (G x Y x D)	Fiyat
VFD007C43A-21	0.75 kW	3 A / 1.7 A	A	130 x 250 x 170 mm	450 \$
VFD015C43A-21	1.5 kW	4 A / 3 A	A	130 x 250 x 170 mm	475 \$
VFD022C43A-21	2.2 kW	6 A / 4A	A	130 x 250 x 170 mm	525 \$
VFD040C43A-21	4 kW	10.5 A / 9 A	A	130 x 250 x 170 mm	625 \$
VFD055C43A-21	5.5 kW	12 A / 10.5 A	A	130 x 250 x 170 mm	675 \$
VFD075C43A-21	7.5 kW	18 A / 12 A	B	190 x 320 x 190 mm	725 \$
VFD110C43A-21	11 kW	24 A / 18 A	B	190 x 320 x 190 mm	830 \$
VFD150C43A-21	15 kW	32 A / 24 A	B	190 x 320 x 190 mm	1.035 \$
VFD185C43A-21	18.5 kW	38 A / 32 A	C	250 x 400 x 210 mm	1.245 \$
VFD220C43A-21	22 kW	45 A / 38 A	C	250 x 400 x 210 mm	1.425 \$
VFD300C43A-21	30 kW	60 A / 45 A	C	250 x 400 x 210 mm	1.675 \$
VFD370C43S-00	37 kW	73 A / 60 A	D0	280 x 500 x 255 mm	2.020 \$
VFD450C43S-00	45 kW	91 A / 73 A	D0	280 x 500 x 255 mm	2.400 \$
VFD550C43A-00	55 kW	110 A / 91 A	D	330 x 550 x 275 mm	2.930 \$
VFD750C43A-00	75 kW	150 A / 110 A	D	330 x 550 x 275 mm	3.410 \$
VFD900C43A-00	90 kW	180 A / 150 A	E	370 x 589 x 300 mm	4.445 \$
VFD1100C43A-00	110 kW	220 A / 180 A	E	370 x 589 x 300 mm	5.265 \$
VFD1320C43A-00	132 kW	260 A / 220 A	F	420 x 800 x 300 mm	6.635 \$
VFD1600C43A-00	160 kW	310 A / 260 A	F	420 x 800 x 300 mm	7.805 \$
VFD1850C43A-00	185 kW	370 A / 310 A	G	500 x 1000 x 397 mm	10.765 \$
VFD2000C43A-00	200 kW	395 A / 310 A	G	500 x 1000 x 397 mm	12.170 \$
VFD2200C43A-00	220 kW	460 A / 370 A	G	500 x 1000 x 397 mm	13.120 \$
VFD2500C43A-00	250 kW	481 A / 395 A	G	500 x 1000 x 397 mm	14.845 \$
VFD2800C43A-00	280 kW	550 A / 460 A	H	700 x 1435 x 398 mm	16.850 \$
VFD3150C43A-00	315 kW	616 A / 550 A	H	700 x 1435 x 398 mm	18.445 \$
VFD3550C43A-00	355 kW	683 A / 616 A	H	700 x 1435 x 398 mm	20.045 \$
VFD4000C43A-00	400 kW	770 A / 683 A	H	700 x 1435 x 398 mm	22.765 \$
VFD4500C43A-00	450 kW	866 A / 683 A	H	700 x 1435 x 398 mm	25.310 \$
VFD5000C43A-00	500 kW	930 A / 866 A	H	700 x 1435 x 398 mm	29.430 \$
VFD5600C43A-00	560 kW	1094 A / 930 A	H	700 x 1435 x 398 mm	32.960 \$

Notlar

1. Frenleme Ünitesi: A,B,C kasa tiplerinde dahili, D ve üstünde opsiyonel
2. Harmonik Filtre: A,B,C kasa tiplerinde opsiyonel, D ve üstünde dahili
3. EMC Filtre: Opsiyonel
4. Ürün aksesuarları için [sayfa 37](#)'ye bakınız.
5. C2000 ve C2000 Plus fiyatları, stok geçişi tamamlanuncaya kadar aynı güçler için aynı seviyede uygulanacaktır.
6. Ürüne ait katalog, kullanım kılavuzu, çizim, yazılım vb. dokümanlara ulaşmak için [tıklayınız](#) veya QR kodu okutunuz.

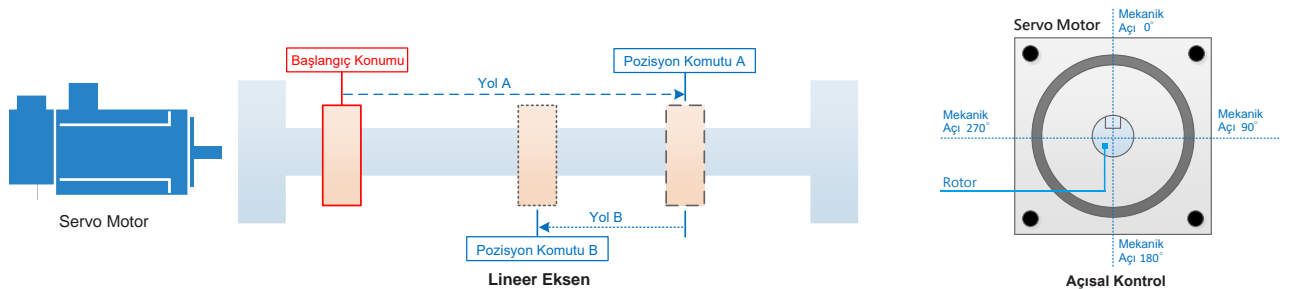

Gelişmiş Endüstriyel Ve Sektörel AC Sürücüler

Pasif Harmonik Filtreler

Delta pasif harmonik filtre çözümü ile sürücülerin sebep olduğu %35 civarındaki (sürücü + dc choke) toplam harmonik distorsiyonu (THDi) %5 seviyesinin altına kadar düşer. Bu sayede besleme akımı dalga şekli sinüzoidal forma yaklaşır ve harmoniklerin sebep olduğu olumsuz etkiler ortadan kalkar.

Standart ve Performans Modelleri

PPF-S modeli ile THDi seviyesi %8'in altına düşerken, PPF-P ile %5'in altına kadar iner.

Yerel ve Uluslararası Standart ve Şartnamalara Uyumluluk

IEEE 519-2014 , IEC/EN 61000-2-2 / -4, IEC/EN 61000-3-2 / -4 / -12, G5/4 gibi standartlar karşılanır.

Yüksek Güç Faktörü

Pasif filtre ile harmoniklerin yanı sıra, $\cos(\Phi)$ değeri de gözle görünür şekilde iyileştirilir. Nominal yükte 0.9 olan güç faktörü, pasif filtre ile %0.99'a kadar yükselebilir.

Yüksek Verimlilik

İki kademe özel filtre yapısı sayesinde, standart RC filtreli çözümlere göre %70'ya kadar daha az kayıp değerlerine sahiptir.

Geniş Güç Aralığı

1.1kW - 280kW güç aralığındaki standart modellere ek olarak, sipariş durumunda daha üst güçler modüler yapıda üretilebilir.

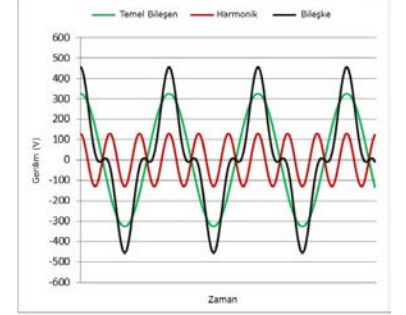

Yüklenme Oranı (%)	Filtresiz Akım Harmonik Seviyesi	PPF-S ile Akım Harmonik Seviyesi	PPF-P ile Akım Harmonik Seviyesi
10	%104.2	%11.8	%7.3
20	%89.8	%14.1	%8.3
30	%80.7	%13.4	%9.2
40	%74.4	%12.5	%6.6
50	%66.0	%11.5	%6.0
60	%58.2	%10.7	%5.8
70	%52.5	%10.3	%4.9
80	%48.8	%9.9	%4.5
90	%45.9	%9.4	%4.4
100	%42.6	%8.1	%4.2
110	%41.0	%8.2	%4.0
120	%39.9	%8.4	%4.2
130	%38.0	%8.3	%4.0

Standart bir sürücü ve PPF-S / PPF-P pasif harmonik filtreleriyle farklı yüklenme durumlarında gerçekleştirilen teste dair sonuçlar yukarıdaki tabloda görüldüğü gibidir. (Bu sonuçlar uygulama, şebeke, ortam koşulları gibi değişkenlerin durumlarına göre farklılık gösterebilir). Buna göre;

- PPF-S ile nominal yükte akım harmoniği seviyesinin %42.6 seviyesinden %8'e
- PPF-P ile nominal yükte akım harmoniği seviyesinin %42.6 seviyesinden %4'e kadar düştüğü gözlenmiştir.

PPF-S PPF-P



IP20, 3 x 400VAC

PPF-S Standard Filtre	PPF-P Performans Filtre	Motor Gücü	Güç Kaybı (W)	Kasa Tipi	Boyutlar (G x Y x D)	Fiyat
PPF-S 1.1-400-50-20-C	PPF-P 1.1-400-50-20-C	1.1kW	30W	X0	71 x 285 x 265 mm	Sorunuz
PPF-S 2.2-400-50-20-C	PPF-P 2.2-400-50-20-C	2.2kW	42W	X0	71 x 285 x 265 mm	Sorunuz
PPF-S 4.0-400-50-20-C	PPF-P 4.0-400-50-20-C	4.0kW	62W	X1	191 x 343 x 205 mm	Sorunuz
PPF-S 5.5-400-50-20-C	PPF-P 5.5-400-50-20-C	5.5kW	86W	X1	191 x 343 x 205 mm	Sorunuz
PPF-S 7.5-400-50-20-C	PPF-P 7.5-400-50-20-C	7.5kW	137W	X1	191 x 343 x 205 mm	Sorunuz
PPF-S 11-400-50-20-C	PPF-P 11-400-50-20-C	11kW	229W	X2	232 x 455 x 248 mm	Sorunuz
PPF-S 15-400-50-20-C	PPF-P 15-400-50-20-C	15kW	248W	X2	232 x 455 x 248 mm	Sorunuz
PPF-S 18.5-400-50-20-C	PPF-P 18.5-400-50-20-C	18.5kW	258W	X3	378 x 594 x 242 mm	Sorunuz
PPF-S 22-400-50-20-C	PPF-P 22-400-50-20-C	22kW	285W	X3	378 x 594 x 242 mm	Sorunuz
PPF-S 30-400-50-20-C	PPF-P 30-400-50-20-C	30kW	317W	X3	378 x 594 x 242 mm	Sorunuz
PPF-S 37-400-50-20-C	PPF-P 37-400-50-20-C	37kW	387W	X4	378 x 622 x 339 mm	Sorunuz
PPF-S 45-400-50-20-C	PPF-P 45-400-50-20-C	45kW	512W	X4	378 x 622 x 339 mm	Sorunuz
PPF-S 55-400-50-20-C	PPF-P 55-400-50-20-C	55kW	447W	X5	418 x 737 x 336 mm	Sorunuz
PPF-S 75-400-50-20-C	PPF-P 75-400-50-20-C	75kW	554W	X5	418 x 737 x 336 mm	Sorunuz
PPF-S 90-400-50-20-C	PPF-P 90-400-50-20-C	90kW	737W	X6	418 x 764 x 405 mm	Sorunuz
PPF-S 110-400-50-20-C	PPF-P 110-400-50-20-C	110kW	895W	X6	418 x 764 x 405 mm	Sorunuz
PPF-S 132-400-50-20-C	PPF-P 132-400-50-20-C	132kW	905W	X7	468 x 957 x 451 mm	Sorunuz
PPF-S 160-400-50-20-C	PPF-P 160-400-50-20-C	160kW	1194W	X7	468 x 957 x 451 mm	Sorunuz
PPF-S 185-400-50-20-C	PPF-P 185-400-50-20-C	185kW	1352W	X7	468 x 957 x 451 mm	Sorunuz
PPF-S 200-400-50-20-C	PPF-P 200-400-50-20-C	200kW	1358W	X7	468 x 957 x 451 mm	Sorunuz
PPF-S 220-400-50-20-C	PPF-P 220-400-50-20-C	220kW	1617W	X7	468 x 957 x 451 mm	Sorunuz
PPF-S 250-400-50-20-C	PPF-P 250-400-50-20-C	250kW	2347W	X8	468 x 957 x 514 mm	Sorunuz
PPF-S 280-400-50-20-C	PPF-P 280-400-50-20-C	280kW	2356W	X8	468 x 957 x 514 mm	Sorunuz

Uygulama Alanları:



Genel
Endüstri



Denizcilik



Petrol & Gaz



Su & Atık Su



Veri
Merkezi



Bina
Otomasyonu

Yüksek Güçlü PM (Sabit Mıknatıslı) Motor MSJ-E / MSL

Delta'nın yeni IPM motor serileriyle düşük hızlarda dahi yüksek tork elde edilir ve servo sistem hassasiyetine yakın kontrol sağlanır. Geleneksel SPM motorların aksine uygun kontrol metodu kullanıldığında açık çevrimde hassas açısal kontrol yapılabilir.

- Güç aralığı: 7.5 kW – 120 kW (3~ 380VAC)
- Delta C2000 Plus sürücülerle birlikte kullanıldığında hız, tork ve pozisyon modlarında yüksek kararlılık ve hassasiyet
- Açık çevrim, resolver ve absolute enkoder opsiyonları
- Dahili cebri fan ve PTC + KTY84 sıcaklık sensörleri
- Flanş veya yere montaj imkanı
- IP54 koruma sınıfı ve F sınıfı motor izolasyonu (stator izolasyon sınıfı H)



Önden Görünüm



Yandan Görünüm



Arkadan Görünüm

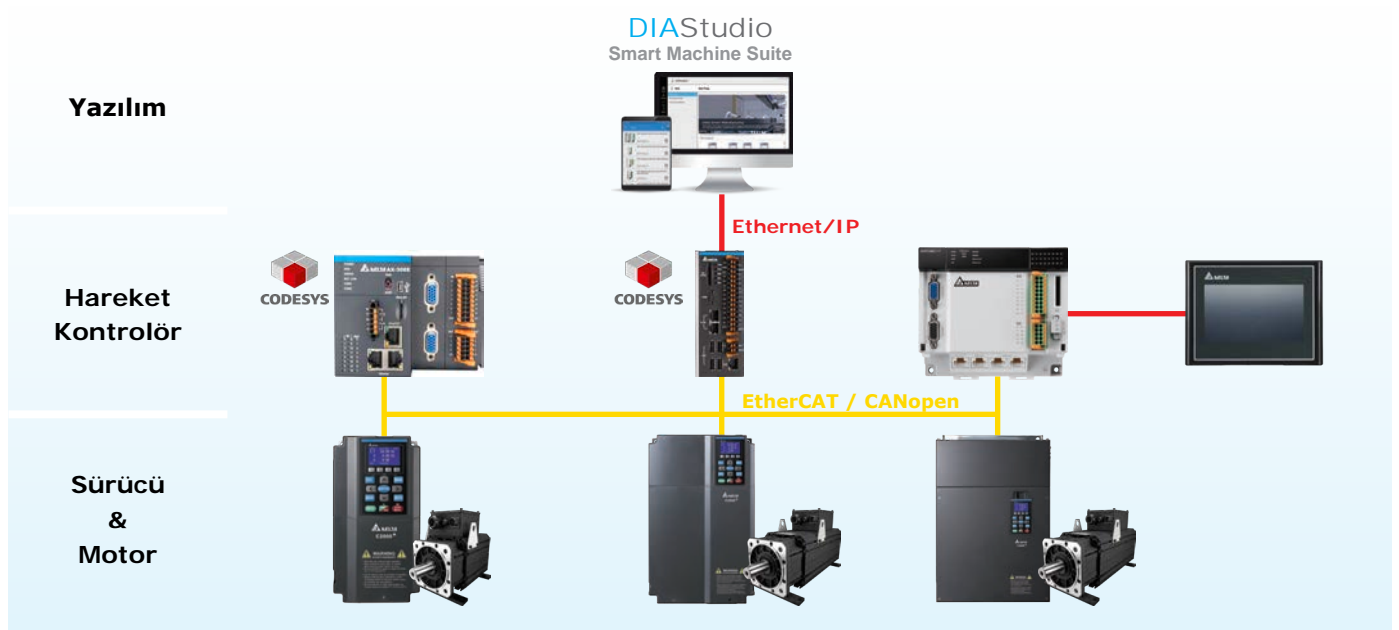

MSJ-E / MSL

3 x 380VAC, Resolver Enkoderli Model

Ürün Kodu	Güç	Nominal Akım	Nominal Tork	Nominal / Max Hız	Kutup Sayısı	Gövde	Frenli / Frensiz	Verimlilik	Fiyat
MSJ-IR2075E42E	7.5 kW	13.9 A	42.1 Nm	1700 / 2500 Rpm	8	200 mm	Frensiz	%93.3	2.925 \$
MSJ-IR201BE42E	11 kW	20.3 A	61.8 Nm					%93.9	3.805 \$
MSJ-IR201FE42E	15 kW	27.5 A	84.3 Nm					%94.4	4.550 \$
MSJ-IR201IE42E	18.5 kW	35.5 A	104 Nm					%94.7	5.080 \$
MSJ-IR202CE42E	22 kW	40.5 A	124 Nm					%94.9	5.565 \$
MSJ-IR203AE42E	30 kW	56.3 A	169 Nm					%95.3	6.500 \$
MSJ-LR263HE48E	37 kW	70.5 A	236 Nm	1500 / 2250 Rpm		264 mm	%95.3	7.620 \$	
MSJ-LR265HE48E	57 kW	115 A	363 Nm				%95.8	9.355 \$	
MSL160-18C75DDRF31	75 kW	138 A	398 Nm	1800 / 2500 Rpm	12	307 mm	%96.3	11.180 \$	
MSL228-18C90DDRF31	90 kW	164 A	478 Nm			%96.3	14.420 \$		
MSL228-18C12EDRF31	120 kW	224 A	637 Nm			360 mm	%96.3	16.200 \$	



Notlar

1. Ürüne ait katalog, kullanım kılavuzu, çizim, yazılım vb. dokümanlara ulaşmak için [tıklayınız](#) veya QR kodu okutunuz.

3 x 380VAC, Absolute Enkoderli, Yüksek Ataetli Model

Ürün Kodu	Güç	Nominal Akım	Nominal Tork	Nominal / Max Hız	Kutup Sayısı	Gövde	Frenli / Frensiz	Verimlilik	Fiyat	
MSJ-LA2070E42E	7 kW	12.2 A	44.6 Nm	1500 / 2250 Rpm	8	200 mm	Frensiz	%92.9	Sorunuz	
MSJ-LA201AE42E	10 kW	17.7 A	63.7 Nm					%93.8	Sorunuz	
MSJ-LA201DE42E	13 kW	23.9 A	82.8 Nm					%94.2	Sorunuz	
MSJ-LA201DB42E	13 kW	23.9 A	82.8 Nm				Frenli	%94.2	Sorunuz	
MSJ-LA201GE42E	16 kW	29.6 A	102 Nm				Frensiz	%94.5	Sorunuz	
MSJ-LA201GB42E	16 kW	29.6 A	102 Nm				Frenli	%94.5	Sorunuz	
MSJ-LA202AE42E	20 kW	35.2 A	127 Nm				Frensiz	%94.8	Sorunuz	
MSJ-LA202AB42E	20 kW	35.2 A	127 Nm				Frenli	%94.8	Sorunuz	
MSJ-LA202DE42E	23 kW	40.1 A	146 Nm			Frensiz	%94.9	Sorunuz		
MSJ-LA202DB42E	23 kW	40.1 A	146 Nm			Frenli	%94.9	Sorunuz		
MSJ-LA202GE42E	26 kW	48.6 A	166 Nm			Frensiz	%95.1	Sorunuz		
MSJ-LA202GB42E	26 kW	48.6 A	166 Nm			Frenli	%95.1	Sorunuz		
MSJ-LA273AE48E	30 kW	58 A	191 Nm			264 mm	Frensiz	%95.3	Sorunuz	
MSJ-LA274AE48E	40 kW	77 A	255 Nm					%95.6	Sorunuz	
MSJ-LA275AE48E	50 kW	96.2 A	318 Nm					%95.8	Sorunuz	
MSJ-LA276AE48E	60 kW	110 A	382 Nm					%95.9	Sorunuz	
MSJ-LA277AE48E	70 kW	128 A	446 Nm	%96.0	Sorunuz					
MSJ-LA278AE48E	80 kW	154 A	510 Nm	%96.1	Sorunuz					
CBCA-E5M	Absolute enkoder kablosu (5m)							130 \$		
CBCA-E10M	Absolute enkoder kablosu (10m)							170 \$		
ASD-MDBT0100	Absolute enkoder pil kutusu tekli - pil dahil							30 \$		



Notlar

1. Ürüne ait katalog, kullanım kılavuzu, çizim, yazılım vb. dokümanlara ulaşmak için [tıklayınız](#) veya QR kodu okutunuz.

PMA Senkron Relüktans Motor

MSI



IE4 ve IE5 seviyesinde yüksek verimliliğine sahip MSI serisi motorlar, Delta AC sürücüleri ile optimum motor kontrol performansı sunar.

- Güç Aralığı 3x400VAC 0.75–75 kW
- Manyetik relüktans teknolojisi ile küçük boyut ve yüksek güç yoğunluğu
- IE4 ve IE5 sınıfında ultra yüksek verimlilik
- Dahili PTC / KTY84 sıcaklık sensörü
- Düşük gürültü ve titreşim
- 1 dakika %120 In yüklenebilirlik kapasitesi
- Flanş ya da yere montaj opsiyonları ile esnek kurulum
- Delta'nın AC vektör kontrol sürücüleri ile optimum motor kontrol performansı
- IP55 koruma sınıfı

Ürüne ait katalog, kullanım kılavuzu, çizim, yazılım vb. dokümanlara ulaşmak için [tıklayınız](#) veya QR kodu okutunuz.



Gelişmiş Endüstriyel Ve Sektörel AC Sürücüler

Aksesuarlar

Ürün Kodu	Açıklama	CP2000	CFP2000	C2000+	Fiyat
CMC-EIP02	Ethernet IP, Modbus TCP Haberleşme Modülü (Çift Portlu)	•	•	•	85 \$
CMC-DN01	Devicenet Haberleşme Modülü	•	•	•	120 \$
CMC-EC01	EtherCAT Haberleşme Modülü			•	185 \$
CMC-PD01	PROFIBUS DP Haberleşme Modülü	•	•	•	210 \$
CMC-PN01	PROFINET Haberleşme Modülü	•	•	•	185 \$
EMC-COP01	CANopen Haberleşme Modülü	•	•	•	55 \$
%D-EZVFD	BACnet/IP Haberleşme Modülü	•	•		265 \$
TAP-CN03	CANopen Dağıtım Kutusu, 2x 5pin + 3x RJ45	•	•	•	80 \$
EMC-D42A	4 DI / 2 DO Genişleme Modülü	•	•	•	35 \$
EMC-R6AA	6RO Genişleme Modülü	•	•	•	45 \$
EMC-D611A	6 DI Genişleme Modülü	•	•	•	35 \$
EMC-A22A	2 AI / 2 AO Genişleme Modülü	•	•	•	55 \$
VFDB4030	Frenleme Ünitesi - 400V 30kW	•	•	•	335 \$
VFDB4045	Frenleme Ünitesi - 400V 45kW	•	•	•	390 \$
VFDB4110	Frenleme Ünitesi - 400V 110kW	•	•	•	980 \$
VFDB4160	Frenleme Ünitesi - 400V 160kW	•	•	•	1.155 \$
VFDB4185	Frenleme Ünitesi - 400V 185kW	•	•	•	1.360 \$
EMC-PG01L	Enkoder Kartı - Line Driver			•	120 \$
EMC-PG01O	Enkoder Kartı - Open Collector / Push-pull			•	95 \$
EMC-PG01U	Enkoder Kartı - Delta Servo, UVW			•	130 \$
EMC-PG01R	Enkoder Kartı - Resolver			•	125 \$
EMC-PG01H	Enkoder Kartı - Sin/Cos			•	195 \$
EMC-MC01	Motion Control Kartı			•	Sorunuz
EMC-BPS01	24VDC Harici Besleme Modülü	•	•	•	95 \$
KPC-CC01	Kolay Programlama için Gelişmiş Operatör Paneli	•	•	•	80 \$
MKC-KPPK	KPC-CC01 Panel Montaj Kiti	•	•	•	30 \$
VFD Explorer Lite	AC Sürücü Programlama, Yedekleme ve İzleme Yazılımı	•	•	•	Ücretsiz

Kompakt Asansör Sürücüsü

MH300-L

MH300-L açık veya kapalı çevrim dişlili asenkron motorlu asansör uygulamaları için geliştirilmiştir. En küçük panolarda ve kapı aralarına kullanıma uygun kompakt tasarımı, rekabetçi fiyatı ve yüksek sürüş performansı ile asansör uygulamalar için idealdir.

- Güç Aralığı 3x230VAC 2.2-15 kW – 3X400VAC 3.7-15 kW
- Asansör uygulamaları için %40'a varan küçültülmüş boyut
- Açık çevrim ve kapalı çevrim IM asenkron(dişlili) motor kontrolü
- Yaylı terminal ile hızlı devreye alma
- Dahili USB portu ve sürücü enerjisiz iken bilgisayar bağlantısı
- 220VAC UPS ve min. 48VDC akü gerilimleri ile kurtarma modu
- Dahili EMC filtre (opsiyonel)
- Dahili (STO) SIL2 güvenli duruş ve fren kısıyıcı
- Dahili 5k Step PLC ve Modbus RS-485, CANopen haberleşme
- 1 dakika %120 In, 3 saniye %160 In yüklenebilirlik kapasitesi



MH300-L

3 x 400VAC

Ürün Kodu	Güç	Çıkış Akımı	Kasa Tipi	Boyutlar (G x Y x D)	Fiyat
VFD13AMH43ANSLA	5.5 kW	13 A	D	109 x 207 x 169	420 \$
VFD17AMH43ANSLA	7.5 kW	17.5 A	D	109 x 207 x 169	445 \$
VFD25AMH43ANSLA	11 kW	25 A	E	130 x 250 x 200	535 \$
VFD32AMH43ANSLA	15 kW	32 A	E	130 x 250 x 200	710 \$

Notlar

1. Frenleme Ünitesi: Dahili
2. EMC Filtre: Opsiyonel (Filtreli model fiyatları için bizimle iletişime geçiniz.)
3. Ürüne ait katalog, kullanım kılavuzu, çizim, yazılım vb. dokümanlara ulaşmak için [tıklayınız](#) veya QR kodu okutunuz.



Opsiyonlar

Ürün Kodu	Açıklama	Fiyat
EMM-D3R2CA	3MI/2RO genişleme kartı	50 \$
KPC-CC01	Kolay Programlama için Gelişmiş Operatör Paneli	80 \$
VFD Explorer Lite	AC Sürücü Programlama, Yedekleme ve İzleme Yazılımı	Ücretsiz

Gelişmiş Asansör Sürücüsü

EB3000



Daha küçük boyutlar ve daha yüksek güvenlik seviyesi ile asansör uygulamalarınız için idealdir.

- Güç Aralığı 1x230VAC 2.2-4 kW – 3X400VAC 2.2-30 Kw
- Dahili STO-SIL3 güvenlik seviyesi (kontaklı çalışma)
- Dahili EMC filtre ve Dahili fren kısıyıcı
- CANbus üzerinden kuyu tanıma ve direkt duruş özelliği
- Dahili C2 sınıfı EMC filtresi (Opsiyonel)
- SinCos, Endat2.2, SSI, BiSS-C dişlisiz enkoder desteği
- Dahili RS-485/ CANopen Lift / DCP3&4 haberleşme
- IM asenkron ve PM dişlisiz motor kontrolü
- Giriş faz kaybı algılama
- Yükseltilmiş çıkış akım kapasitesi
- 4m/s asansör hızına kadar kusursuz sürüş
- Hata analizi için data logger ve Bluetooth destekli mobil uygulama erişimi
- Uygulama alanları orta ve yüksek katlı konut ve ticari binalar

Özel Uygulama AC Sürücüler

VFD-ED

Asansör uygulamaları için özel olarak tasarlanmış olan VFD-ED serisi yüksek güvenlik, verimlilik ve sürüş konforu için gerekli tüm yazılımsal ve donanımsal özelliklere sahiptir. Delta, global ve yerel teknik destek ağı ile birlikte yüksek performanslı insan ve yük asansörleri için en güvenilir çözümü sunmaktadır.

Tüm Gerekli Standartları Karşılar

EN 81-1+A3, EN 81-20, EN61800-5-2 (STO) ve EN61508 (SIL2) direktiflerine uyumludur.

Direkt Duruş

CANbus üzerinden kontrol edilen direkt duruş özelliği sayesinde 4m/s hıza kadar en üst seviyede konfor sağlanır, asansör kontrolör programı hafifler ve kablo işçiliği azalır.

UPS ve Akü ile Kurtarma Operasyonu

Minimum enerji harcanarak ulaşılabilecek en uygun kat hesaplanarak kurtarma operasyonu yürütülür (220VAC UPS ve min. 48VDC akü gerilimleri).

Dahili Operatör Paneli

Dahili LED operatör paneli ile sürücüye her zaman müdahale edilebilir.

Gelişmiş KPC-CC01 LCD panel opsiyonu ile Türkçe dil destekli kolay programlama imkanı.

Statik Motor Tanıtma ve Sağlamlık

Motorun akuple olduğu durumda yük altında motor tanıtma özelliği sayesinde zaman ve işçilikten tasarruf sağlanır. Metal dış kasa ile artırılmış sağlamlık ve soğutma performansı elde edilir.



Gerilim Seviyesi	1 x 230VAC	3 x 230VAC	3 x 400VAC
Güç Aralığı	2.2 – 3.7 kW	4 – 37 kW	4 – 75 kW
Kontrol Modu	V/F (Scalar control), SVC (Sensorless vector control), TQC (Torque Control), FOC (Field Oriented Control)		
Dahili Haberleşme	CANbus, Modbus RS-485 (2 port), USB (VFD Explorer Lite ile programlama ve izleme amaçlı)		
Koruma Sınıfı	IP20		
Yüklenme Kapasitesi	1 dakika %150 In, 5 saniye %190 In		
Motor Tipi	Asenkron Motor (IM), Dişlisiz Senkron Motor (PM)		
Çıkış / Taşıyıcı Frekansı	0 ~ 400 Hz / 2 ~ 15kHz		
Giriş / Çıkış	10 Dijital Giriş, 2 Analog Giriş, 2 STO Girişi, 2 Analog Çıkış, 4 Röle Çıkışı, 2 Dijital Çıkış,		
Güvenlik	STO SIL2 (IEC61508)		

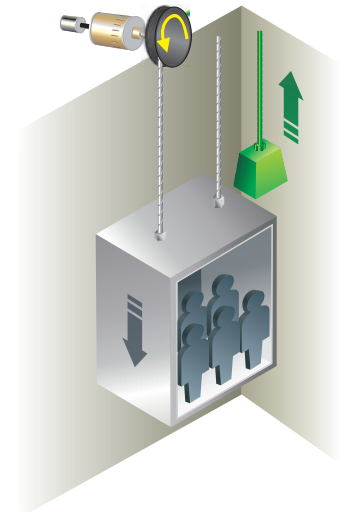
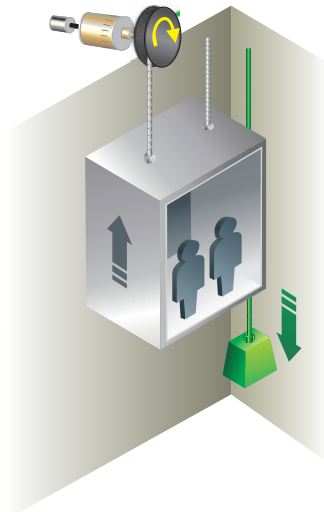
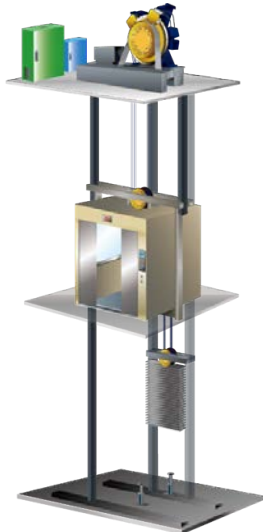

VFD-ED



3 x 400VAC						
Ürün Kodu	Güç	Çıkış Akımı	Kasa Tipi	Boyutlar (G x Y x D)	Fiyat	
VFD055ED43S	5.5 kW	13 A	C	235 x 350 x 146	515 \$	
VFD075ED43S	7.5 kW	17 A	C	235 x 350 x 146	535 \$	
VFD110ED43S	11 kW	23 A	C	235 x 350 x 146	635 \$	
VFD150ED43S	15 kW	30 A	C	235 x 350 x 146	985 \$	
VFD185ED43S	18.5 kW	38 A	C	235 x 350 x 146	1.270 \$	
VFD220ED43S	22 kW	45 A	D	255 x 404 x 178	1.455 \$	
VFD300ED43S	30 kW	58 A	D	255 x 404 x 178	1.975 \$	
VFD370ED43S	37 kW	80 A	E	330 x 550 x 274	2.780 \$	
VFD450ED43S	45 kW	100 A	E	330 x 550 x 274	3.255 \$	
VFD550ED43S	55 kW	128 A	E	330 x 550 x 274	3.850 \$	
VFD750ED43S	75 kW	165 A	E	330 x 550 x 274	4.605 \$	

Notlar

1. Frenleme Ünitesi: C ve D kasa tiplerinde dahili, E kasa tipinde opsiyonel
2. EMC Filtre: Opsiyonel
3. Ürüne ait katalog, kullanım kılavuzu, çizim, yazılım vb. dokümanlara ulaşmak için [tıklayınız](#) veya QR kodu okutunuz.



Opsiyonlar

Ürün Kodu	Açıklama	Fiyat
EMED-PGABD-2	Asenkron (Dişlili) Motor Enkoder Opsiyon Kartı A/B/Z & U/V/W Absolute, Open Collector veya Diferensiyel Tip	45 \$
EMED-PGAB	Asenkron (Dişlili) Motor Enkoder Opsiyon Kartı A/B/Z & U/V/W Absolute, Open Collector veya Diferensiyel Tip (Frekans bölme çıkışları AO, /AO, BO, /BO bulunmamaktadır)	25 \$
EMED-PGHSD-4	PM (Dişlisiz) Motor Enkoder Opsiyon Kartı (Konnektörsüz, Açık Terminal) Sine-wave: Heidenhain ERN1387 EnDat2.1: Heidenhain EQN425, EQN1325, ECN113, ECN413, ECN1113, ECN1313 SICK HIPERFACE: SRS50/60	85 \$
EMED-PGHSD-3	PM (Dişlisiz) Motor Enkoder Opsiyon Kartı (D-Sub Konnektörlü) Sine-wave: Heidenhain ERN1387 EnDat2.1: Heidenhain EQN425, EQN1325, ECN113, ECN413, ECN1113, ECN1313 SICK HIPERFACE: SRS50/60	85 \$
KPC-CC01	Kolay Programlama için Gelişmiş Operatör Paneli	80 \$
VFD Explorer Lite	AC Sürücü Programlama, Yedekleme ve İzleme Yazılımı	Ücretsiz

Özel Uygulama AC Sürücüler

HES (Hibrit Enerji Sistemi)

Plastik enjeksiyon makineleri için özel üretilen HES serisi sistemin ihtiyacına göre basınç ve debi kontrolü yaparak, pompa ve motorun sürekli çalıştığı geleneksel yöntemlere göre %79'a kadar varan enerji tasarrufu sağlar.

Komple Sistem Çözümü

HES Sistem Bileşenleri : Delta VFD-VJ Sürücü + Delta AC Servo Motor + Dahili Dişli (Internal Gear) Pompa + PID Kontrollü Basınç Sensörü

Yüksek Hassasiyet

Kapalı çevrim çalışan AC servo motor ile yapılan basınç ve debi kontrolü sayesinde yüksek hassasiyet sağlanır ve son ürünler arasındaki farklar %0.09'a kadar düşürülür.

Düşük Yağ Sıcaklığı

Yağ sıcaklığı 5~10°C düşerken, yağ kullanımı %50~60 oranında azalır ve daha küçük yağ tankı sistemin ihtiyacını karşılar.

Zorlu Şartlarda Çalışma

Titreşim, yağ ve toza karşı dayanıklı resolver enkoderli AC servo motor ile en zorlu şartlarda sorunsuz çalışma sağlanır.

Master/Slave Çalışma

320 L/dk üzerindeki debi ihtiyaçları, 12 pompaya kadar Master/Slave çalışan çoklu pompa kontrol yapısı ile karşılanabilmektedir.

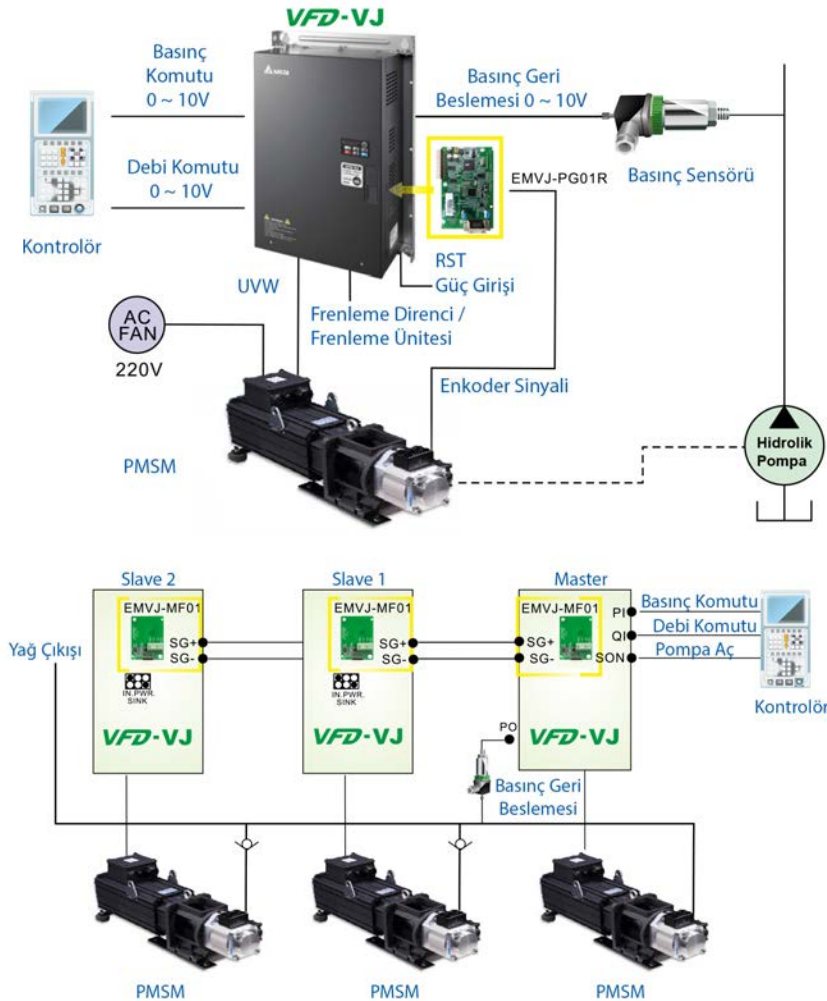

HES (Hibrit Enerji Sistemi)

HES



3 x 400VAC

Ürün Kodu	Debi	Hacim	Basınc	Motor Gücü	Fiyat
HES063H43C	63 L/dk.	25 cc/tur	180 Bar	10 kW	8.820 \$
HES080H43C	80 L/dk.	32 cc/tur	180 Bar	10 kW	9.450 \$
HES100H43C	100 L/dk.	40 cc/tur	180 Bar	14 kW	9.850 \$
HES125H43C	125 L/dk.	50 cc/tur	180 Bar	18 kW	11.895 \$
HES160H43C	160 L/dk.	64 cc/tur	180 Bar	23 kW	14.040 \$
HES200H43C	200 L/dk.	80 cc/tur	180 Bar	25 kW	18.615 \$
HES250M43C	250 L/dk.	125 cc/tur	180 Bar	45 kW	29.150 \$
HES320M43C	320 L/dk.	160 cc/tur	180 Bar	52 kW	33.055 \$

Notlar

- Dahili Aksesuarlar: Frenleme Ünitesi, Frenleme Direnci, Basınc Sensörü, Çıkış Zero Phase Bobini, Clamp Sensör
- Ürüne ait katalog, kullanım kılavuzu, çizim, yazılım vb. dokümanlara ulaşmak için [tıklayınız](#) veya QR kodu okutunuz.



Frenleme Ünitesi	Frenleme Direnci	Basınc Sensörü	Zero Phase Bobini	Clamp Sensör

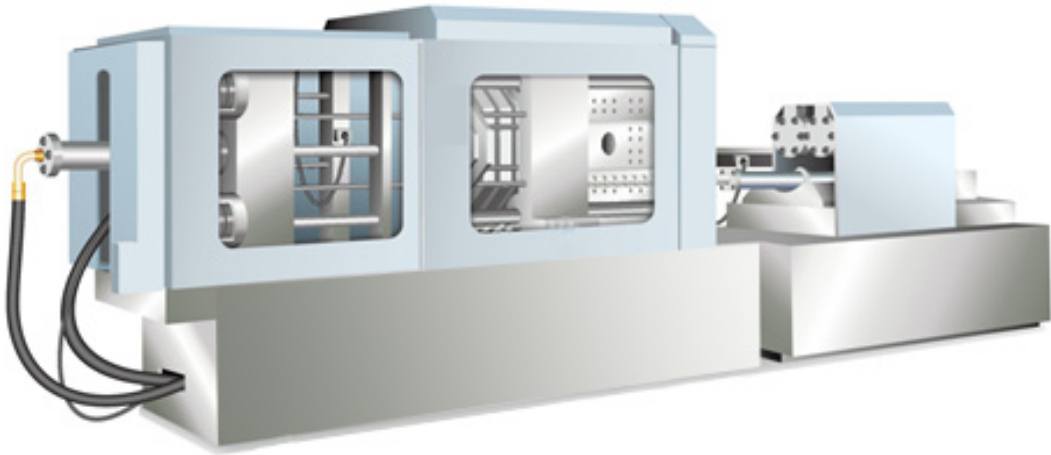

Güç Kalitesi Ürünleri

AFE2000 / REG2000 Rejeneratif Üniteler

Rejeneratif üniteler geleneksel frenleme direncinin yerini alan kompakt dizaynları sayesinde kolay kurulum imkanı sağlar.

Enerji Tasarrufu

Frenleme sırasında açığa çıkan rejeneratif enerji, elektrik enerjisine çevrilerek şebekeye geri basılır ve frenleme direnci ihtiyacı ortadan kaldırılır. Sürücülerinizin çalışma verimliliği artarken, ısı yayılımı ve dolayısıyla pano içi soğutma ihtiyacı azalır.

Yüksek Frenleme Kapasitesi

Frenleme direnci kullanılan uygulamalara göre motor frenleme kapasitesi %125 - %150 oranında artar ve 4 yönlü (4Q) çalışma sağlar.

Yüksek Güç Kalitesi (AFE2000)

AFE2000 ile giriş akım harmonik (THD) seviyesi %5'in altına düşer ve sistemin güç faktörü %99'un üzerine olur.

Paralel Bağlantı (REG2000)

Uygulama boyutu ve frenleme ihtiyacına göre birden fazla modül birbirine paralel bağlanarak kapasite arttırılabilir.

Dahili Harmonik Filtre (REG2000)

Dahili DC choke bobini ile harmonik seviyesi düşürülür.



Gerilim Seviyesi	3 x 230VAC	3 x 400VAC
Güç Aralığı – AFE2000	7.5 – 37 kW	7.5 – 75kW
Güç Aralığı – REG2000	7.5 – 37 kW	7.5 – 55kW
Dahili Haberleşme	Modbus RS-485	
Koruma Sınıfı	IP20	

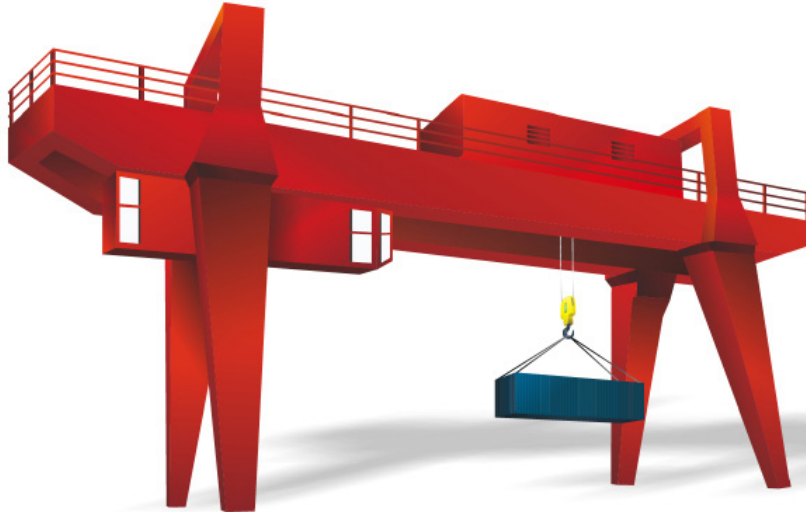

Yürüyen Merdiven



Asansör



Sarıcı Çözücü



Vinç



Santrifüj Ekipman



Pres Makinesi



Endüstriyel Kurutma



Takım Tezgahı

AFE2000 / REG2000 Rejeneratif Üniteler

AFE2000



3 x 400VAC				
Ürün Kodu	Güç	Kasa Tipi	Boyutlar (G x Y x D)	Fiyat
AFE075A43A	7.5 kW	B	190 x 320 x 190	1.250 \$
AFE150A43A	15 kW	B	190 x 320 x 190	1.525 \$
AFE220A43A	22 kW	C	250 x 400 x 210	2.290 \$
AFE370A43A	37 kW	D	330 x 550 x 275	4.000 \$
AFE450A43A	45 kW	D	330 x 550 x 275	4.465 \$
AFE750A43A	75 kW	D	330 x 550 x 275	6.130 \$

AC Reaktör ve LC Filtre



3 x 400VAC		
Kullanılan Ürün	Açıklama	Fiyat
AF-RC075A4 + AF-LC075A4	AFE075A43A için AC reaktör ve LC filtre	2.690 \$
AF-RC150A4 + AF-LC150A4	AFE150A43A için AC reaktör ve LC filtre	3.080 \$
AF-RC220A4 + AF-LC220A4	AFE220A43A için AC reaktör ve LC filtre	3.540 \$
AF-RC370A4 + AF-LC370A4	AFE370A43A için AC reaktör ve LC filtre	4.590 \$
AF-RC450A4 + AF-LC450A4	AFE450A43A için AC reaktör ve LC filtre	5.230 \$
AF-RC750A4 + AF-LC750A4	AFE750A43A için AC reaktör ve LC filtre	6.450 \$

Notlar

- AFE2000 rejeneratif ünitesinin, besleme hattında AC reaktör ve LC filtre olmadan kullanılması tavsiye edilmemektedir.
- Ürüne ait katalog, kullanım kılavuzu, çizim, yazılım vb. dokümanlara ulaşmak için [tıklayınız](#) veya QR kodu okutunuz.

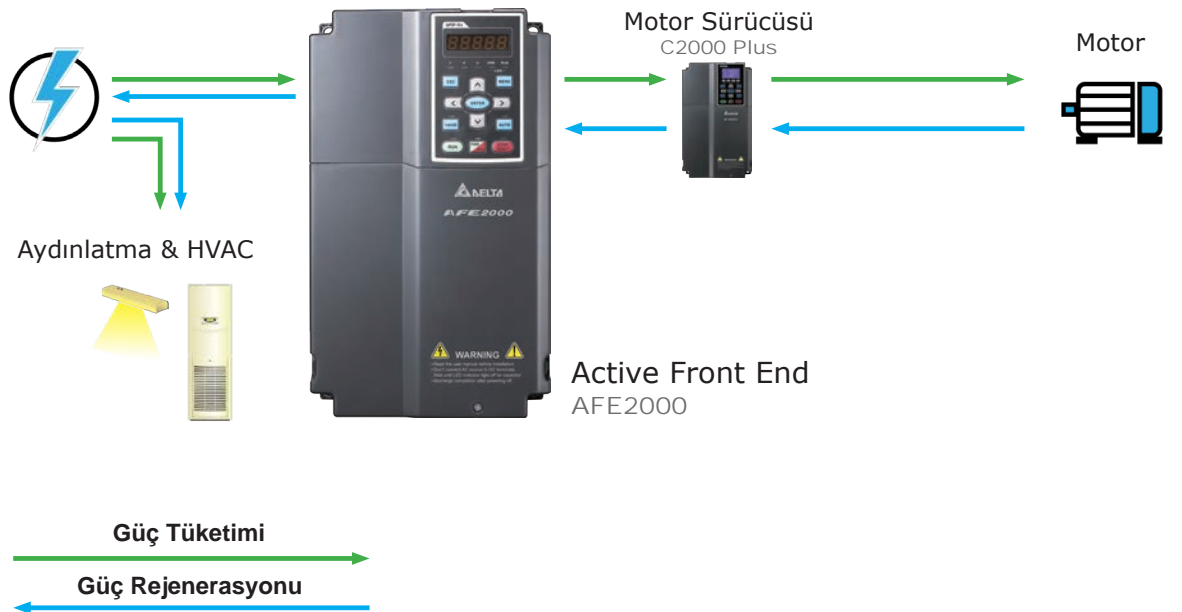

Güç Kalitesi Ürünleri

AFE2000 / REG2000 Rejeneratif Üniteler

REG2000



3 x 400VAC

Ürün Kodu	Güç	Kasa Tipi	Boyutlar (G x Y x D)	Fiyat
REG075A43A-21	7.5 kW	A	130 x 370 x 190	1.340 \$
REG110A43A-21	11 kW	A	130 x 370 x 190	1.360 \$
REG150A43A-21	15 kW	A	130 x 370 x 190	1.405 \$
REG185A43A-21	18.5 kW	B	190 x 500 x 205	1.640 \$
REG220A43A-21	22 kW	B	190 x 500 x 205	1.880 \$
REG300A43A-21	30 kW	B	190 x 500 x 205	2.105 \$
REG370A43A-21	37 kW	C	250 x 650 x 210	3.295 \$
REG450A43A-21	45 kW	C	250 x 650 x 210	3.610 \$
REG550A43A-21	55 kW	C	250 x 650 x 210	4.010 \$



Notlar

1. Ürüne ait katalog, kullanım kılavuzu, çizim, yazılım vb. dokümanlara ulaşmak için [tıklayınız](#) veya QR kodu okutunuz.

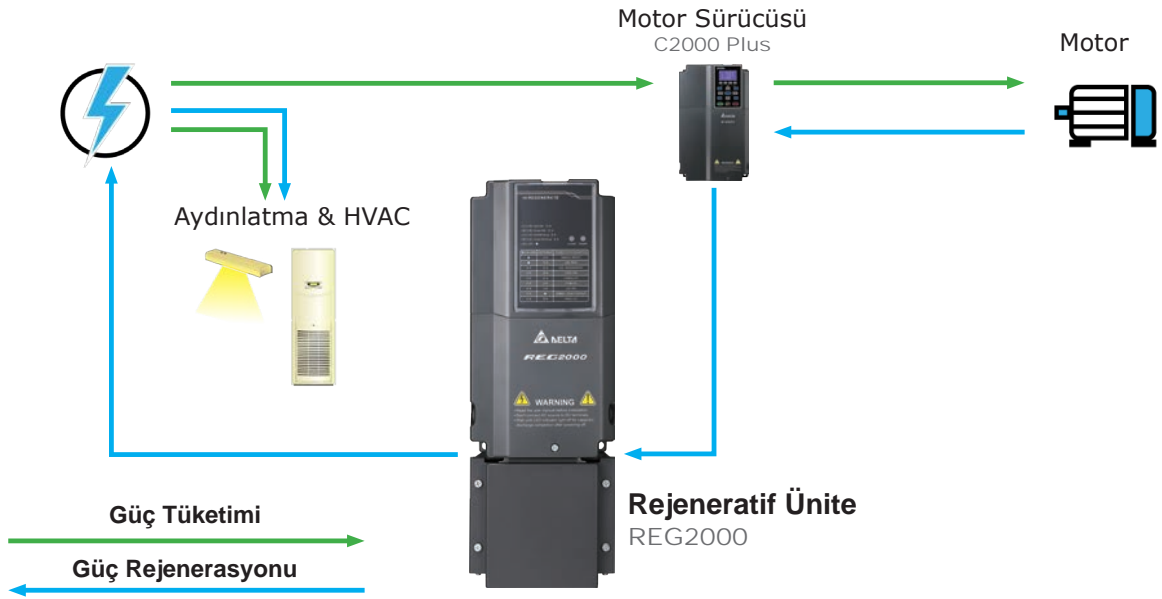

Delta Orta Gerilim Sürücü Ailesi

MVD1000 / MVD2000



Delta orta gerilim sürücüleri ile prosesiniz kontrol altına alınır, enerji kayıpları azalır ve yüksek verimlilik sağlanır.

- 0.16~8.96 MW ve 3.3~11 kV arası geniş güç ve gerilim seçenekleri
- Tüm serilerde düşük harmonik (THD < %5) çalışma (IEEE 519-1992)
- Çoklu kademe invertör teknolojisi ile sinüse yakın motor gerilimi ve filtre gerekmeksizin uzun kablo kullanım imkanı
- %98.5 üzerinde verim ile yüksek enerji tasarrufu
- Arıza durumunda otomatik olarak hasarlı güç modülü by-pass edilerek, durmadan güç düşümü ile çalışmaya devam edebilme
- YN+1 yedek modüllü çalışma modu ile arıza durumunda güç düşümü olmadan kesintisiz operasyon (opsiyonel)
- Gelişmiş güvenlik ve koruma fonksiyonları
- Dünya çapında uygulama tecrübesi ve yaygın servis ağı



Ürüne ait katalog, kullanım kılavuzu, çizim, yazılım vb. dokümanlara ulaşmak için [tıklayınız](#) veya QR kodu okutunuz.

AC Servo Motor Ve Sürücü

ASDA-B2

ASDA-B2 serisi servo motor-sürücü ailesi hareket kontrol uygulamaları için fiyat/performans garantisi sunar. Geniş ürün yelpazesi ile standart seviye uygulamalar için optimum çözüm ortağınızdır. 17-bit (160.000 ppr) çözünürlüklü enkodere sahip motorlar ile müşterilerinize hassas ve kararlı çözümler sunmanıza olanak verir.

Geniş Güç Aralığı

0.1kW – 3kW güç aralığı ile genel hareket kontrol uygulamalarına imkan sağlar.
1.5kW güç sınıfı dahil 220V monofaze besleme ile çalışır.

Kontrol-Kumanda Seçenekleri

Türkçe ve ücretsiz temin edebileceğiniz ASDA-Soft yazılımı ile parametrelendirilir.
16 Bit (4 Kanal) – 32 Bit (2 Kanal) anlık Osiloskop verileri ile motor performansı izlenebilir.
Dijital tuş takımı ile doğrudan servo parametreleri görülebilir ve değiştirilebilir.
CN1 terminali üzerinde bulunan 9 Dijital Giriş / 6 Dijital Çıkış ile kontrol edilebilir.
RS-232/RS-485 seri haberleşme portları ile Modbus ASCII/RTU haberleşme olanağı sağlar.

Uygulama Seçenekleri

Harici ($\pm 10V$ Analog) ve dahili (parametreden) hız ve tork referans komutları uygulanabilir.
Pulse/Dir, AB faz ve CW-CCW pulse sinyal şekillerini destekler.
Tetikleme sinyali olarak PNP veya NPN tipi uygulanabilir.
Pozisyon, Hız ve Tork çalışma modlarını destekler.
Pozisyon/Hız, Pozisyon/Tork, Hız/Tork modları arasında çalışma esnasında dijital input ile geçiş yapılabilir.

Otomatik Servo Motor kazanç ayarlama özelliği

Notch filter özelliği ile daha hassas ve yumuşak hareketler elde edilebilir.
Otomatik rezonans bastırma filtresi ile titreşimsiz hassas çalışma olanağı sağlar.



Servo Sürücü																
	100W	200W	400W	750W	1kW	1.5kW	2kW	3kW								
	ASD-B2-0121-B	ASD-B2-0221-B	ASD-B2-0421-B	ASD-B2-0721-B	ASD-B2-1021-B	ASD-B2-1521-B	ASD-B2-2023-B	ASD-B2-3023-B								

Servo Motor																						
	ECMA-C20401S	ECMA-C20602S	400W	750W	1kW	1.5kW	2kW	3kW														
			ECMA-C20604S	ECMA-C20807S	ECMA-C21010S	ECMA-E21315S	ECMAC21020S	ECMA-E 1830S														
			ECMA-C20604H	ECMA-C20807H	ECMA-E21310S		ECMA-F21313S	ECMA-F 1830S														
			ECMA-C208047	ECMA-G21306S	ECMA-G21309S		ECMA-E21320S	ECMA-E 1835S														
			ECMA-E21305S	ECMA-GM1306PS	ECMA-GM1309PS		ECMA-E21820S	ECMA-C 13304														
ECMA-G21303S	ECMA-C20907S	ECMA-C20910S	ECMA-F21318S																			
				ECMA-F21308S																		

□: Şaft sonu, Fren ve Yağ keçesi opsiyonlarını tanımlar. Tablodan bakınız.

Notlar

1.Ürüne ait katalog, kullanım kılavuzu, çizim, yazılım vb. dokümanlara ulaşmak için [tıklayınız](#) veya QR kodu okutunuz.



Ürün Tipi	Ürün Kodu	Açıklama	Fiyat \$
Sürücü	ASD-B2-0121-B	1 faz 220VAC 100W	345 \$
Motor	ECMA-C20401RS	17 Bit 3000rpm Frensiz 0.32 Nm, 40mm flanş, 8mm şaft	230 \$
	ECMA-C20401SS	17 Bit 3000rpm Frenli 0.32 Nm, 40mm flanş, 8mm şaft	435 \$
Kablo	ASDCAPW0205	Güç Kablosu 5metre (ASD-A2 ve B2 serisi) 100W - 750W arası frensiz motorlar için	20 \$
	ASDCAPW0305	Güç Kablosu 5metre (ASD-A2 ve B2 serisi) 100W - 750W arası frenli motorlar için	50 \$
	ASDBCAEN0005	Enkoder Kablosu 5metre (ASD-B2 serisi) 100W - 750W arası motorlar için	35 \$
100W Set	Frensiz Set	ASD-B2-0121-B + ECMA-C20401RS + ASDBCAPW0205 + ASDBCAEN0005	630 \$
	Frenli Set	ASD-B2-0121-B + ECMA-C20401SS + ASDBCAPW0305 + ASDBCAEN0005	865 \$
Sürücü	ASD-B2-0221-B	1 faz 220VAC 200W	345 \$
Motor	ECMA-C20602RS	17 Bit 3000rpm Frensiz 0.64 Nm, 60mm flanş, 14mm şaft	245 \$
	ECMA-C20602SS	17 Bit 3000rpm Frenli 0.64 Nm, 60mm flanş, 14mm şaft	435 \$
Kablo	ASDBCAPW0205	Güç Kablosu 5metre (ASD-A2 ve B2 serisi) 100W - 750W arası frensiz motorlar için	20 \$
	ASDBCAPW0305	Güç Kablosu 5metre (ASD-A2 ve B2 serisi) 100W - 750W arası frenli motorlar için	50 \$
	ASDBCAEN0005	Enkoder Kablosu 5metre (ASD-B2 serisi) 100W - 750W arası motorlar için	35 \$
200W Set	Frensiz Set	ASD-B2-0221-B + ECMA-C20602RS + ASDBCAPW0205 + ASDBCAEN0005	645 \$
	Frenli Set	ASD-B2-0221-B + ECMA-C20602SS + ASDBCAPW0305 + ASDBCAEN0005	865 \$
Sürücü	ASD-B2-0421-B	1 faz 220VAC 400W	345 \$
Motor	ECMA-C20604RS	17 Bit 3000rpm Frensiz 1.27 Nm, 60mm flanş, 14mm şaft	245 \$
	ECMA-C20604SS	17 Bit 3000rpm Frenli 1.27 Nm, 60mm flanş, 14mm şaft	440 \$
Kablo	ASDBCAPW0205	Güç Kablosu 5metre (ASD-A2 ve B2 serisi) 100W - 750W arası frensiz motorlar için	20 \$
	ASDBCAPW0305	Güç Kablosu 5metre (ASD-A2 ve B2 serisi) 100W - 750W arası frenli motorlar için	50 \$
	ASDBCAEN0005	Enkoder Kablosu 5metre (ASD-B2 serisi) 100W - 750W arası motorlar için	35 \$
400W Set	Frensiz Set	ASD-B2-0421-B + ECMA-C20604RS + ASDBCAPW0205 + ASDBCAEN0005	645 \$
	Frenli Set	ASD-B2-0421-B + ECMA-C20604SS + ASDBCAPW0305 + ASDBCAEN0005	870 \$
Sürücü	ASD-B2-0721-B	1 faz 220VAC 750W	400 \$
Motor	ECMA-C20807RS	750W 17 Bit 3000rpm Frensiz 2.39 Nm, 80mm flanş, 19mm şaft	260 \$
	ECMA-C20807SS	750W 17 Bit 3000rpm Frenli 2.39 Nm, 80mm flanş, 19mm şaft	455 \$
Kablo	ASDBCAPW0205	Güç Kablosu 5metre (ASD-A2 ve B2 serisi) 100W - 750W arası frensiz motorlar için	20 \$
	ASDBCAPW0305	Güç Kablosu 5metre (ASD-A2 ve B2 serisi) 100W - 750W arası frenli motorlar için	50 \$
	ASDBCAEN0005	Enkoder Kablosu 5metre (ASD-B2 serisi) 100W - 750W arası motorlar için	35 \$
750W Set	Frensiz Set	ASD-B2-0721-B + ECMA-C20807RS + ASDBCAPW0205 + ASDBCAEN0005	715 \$
	Frenli Set	ASD-B2-0721-B + ECMA-C20807SS + ASDBCAPW0305 + ASDBCAEN0005	940 \$
Sürücü	ASD-B2-1021-B	1 faz 220VAC 1kW	420 \$
Motor	ECMA-E21310RS	17 Bit 2000RPM Frensiz 4.77 Nm, 130mm flanş, 22mm şaft	435 \$
	ECMA-E21310SS	17 Bit 2000RPM Frenli 4.77 Nm, 130mm flanş, 22mm şaft	725 \$
Kablo	ASD-CAPW1005	Güç Kablosu 5metre (ASD-A2 ve B2 serisi) 1kW - 2kW arası frensiz motorlar için	70 \$
	ASD-CAPW1105	Güç Kablosu 5metre (ASD-A2 ve B2 serisi) 1kW - 2kW arası frenli motorlar için	80 \$
	ASDBCAEN1005	Enkoder Kablosu 5metre (ASD-B2 serisi) 1kW - 1.5kW arası motorlar için	85 \$
1 kW Set	Frensiz Set	ASD-B2-1021-B + ECMA-E21310RS + ASD-CAPW1005 + ASDBCAEN1005	1.010 \$
	Frenli Set	ASD-B2-1021-B + ECMA-E21310SS + ASD-CAPW1105 + ASDBCAEN1005	1.310 \$
Sürücü	ASD-B2-1521-B	1 faz 220VAC 1,5kW	525 \$
Motor	ECMA-E21315RS	17 Bit 2000RPM Frensiz 7.16 Nm, 130mm flanş, 22mm şaft	550 \$
	ECMA-E21315SS	17 Bit 2000RPM Frenli 7.16 Nm, 130mm flanş, 22mm şaft	840 \$
Kablo	ASD-CAPW1005	Güç Kablosu 5metre (ASD-A2 ve B2 serisi) 1kW - 2kW arası frensiz motorlar için	70 \$
	ASD-CAPW1105	Güç Kablosu 5metre (ASD-A2 ve B2 serisi) 1kW - 2kW arası frenli motorlar için	80 \$
	ASDBCAEN1005	Enkoder Kablosu 5metre (ASD-B2 serisi) 1kW - 1.5kW arası motorlar için	85 \$
1.5 kW Set	Frensiz Set	ASD-B2-1521-B + ECMA-E21315RS + ASD-CAPW1005 + ASDBCAEN1005	1.230 \$
	Frenli Set	ASD-B2-1521-B + ECMA-E21315SS + ASD-CAPW1105 + ASDBCAEN1005	1.530 \$

AC Servo Motor Ve Sürücü

ASDA-A2

Hareket kontrol uygulamalarında ihtiyaç duyduğunuz ileri seviye özellikler için ASDA-A2 serisi uygun çözümler sunar. İleri seviye hareket fonksiyonlarını sürücü dahilinde çözmeye imkan tanıyan PR fonksiyonu ile yüksek kabiliyetli kontrolörlere ihtiyaç duymadan hızlı, kararlı ve hassas uygulamalar yapabilirsiniz.

Çalışma Modu (PR) Avantajları

Sürücünün dahili parametreleri ile Tam Kapalı Çevrim Kontrol, Flying Shear, Rotary Cut, E-Cam, Capture-Compare uygulamaları kullanıcı dostu arayüzler ile kolayca devreye alınabilir. Ücretsiz ve Türkçe yayınlanan ASDA-Soft yazılımı ile PR parametrelerini ayarlayabilir, Kam eğrisi tasarlayabilir, scope ekranında hareket eğrisini gerçek zamanlı olarak analiz edebilirsiniz. 64 adet prosedür tasarlayabilir ve 35 adet homing modu ile esnek programlar geliştirebilirsiniz.

Hız(S), Tork(T), Harici Pozisyonlama(PT) ve Dahili Pozisyonlama(PR) çalışma modlarını destekler. Dual Mode özelliği ile çalışma esnasında modlar arasında geçişe imkan sağlar.

Sürücü Güç Aralığı

220V ve 400V besleme seçenekleri ile 0.1kW'dan 15kW'a kadar güç ihtiyacına cevap verir.

Servo Motor Seçenekleri

50W dan 15kW'a kadar servo motor güç aralığı ile 0.477Nm den 95.4Nm ye Tork seçenekleri mevcuttur.

Incremental enkoderde 20 bit ve absolute enkoderde 17 bit çözünürlük desteklenir. Servo motorlar kama, fren ve yağ keçesi seçenekleri ile tercihlerinize sunulur.

Kontrol / Haberleşme Arayüzleri

CANopen, EtherCAT, DMCNET endüstriyel haberleşme protokollerini destekleyen model seçenekleri mevcuttur.

CN1 terminali üzerinde 9 Dijital Giriş / 6 Dijital Çıkış ile kontrol edilebilir. RS-232/RS-485 seri haberleşme portları ile Modbus ASCII/RTU haberleşme olanağı vardır. •STO (Safe Torque Off) özelliği EtherCAT destekli ürün modelinde sunulur.

Otomatik Servo Motor Kazanç Ayarlama Özelliği

Notch filter özelliği ile daha hassas ve yumuşak hareketler elde edilebilir. Otomatik rezonans bastırma filtresi ile titreşimsiz hassas çalışma olanağı sunar.



NC300



DMCNET™
Delta Motion Control Network



DVP15MC



CANopen™



AX-8



EtherCAT™



	Tip	RS-485 (CN3)	Tam Kapalı Çevrim Kontrol (CN5)	Ek Dijital Input Portu (CN7)	EtherCAT	CANopen	DMCNET	Analog Voltaj Kontrol	Pulse Input Port	PR	E-CAM
Standart Model	L	o	o	x	x	x	x	o	o	o	x
	U	o	o	o	x	x	x	o	o	o	o
Network Model	E	x	o	o	o	x	x	x	x	o	o
	F	o	o	x	x	x	o	x	x	o	x
	M	o	o	x	x	o	x	o	o	o	o

O: Dahildir
X: Dahil değildir.

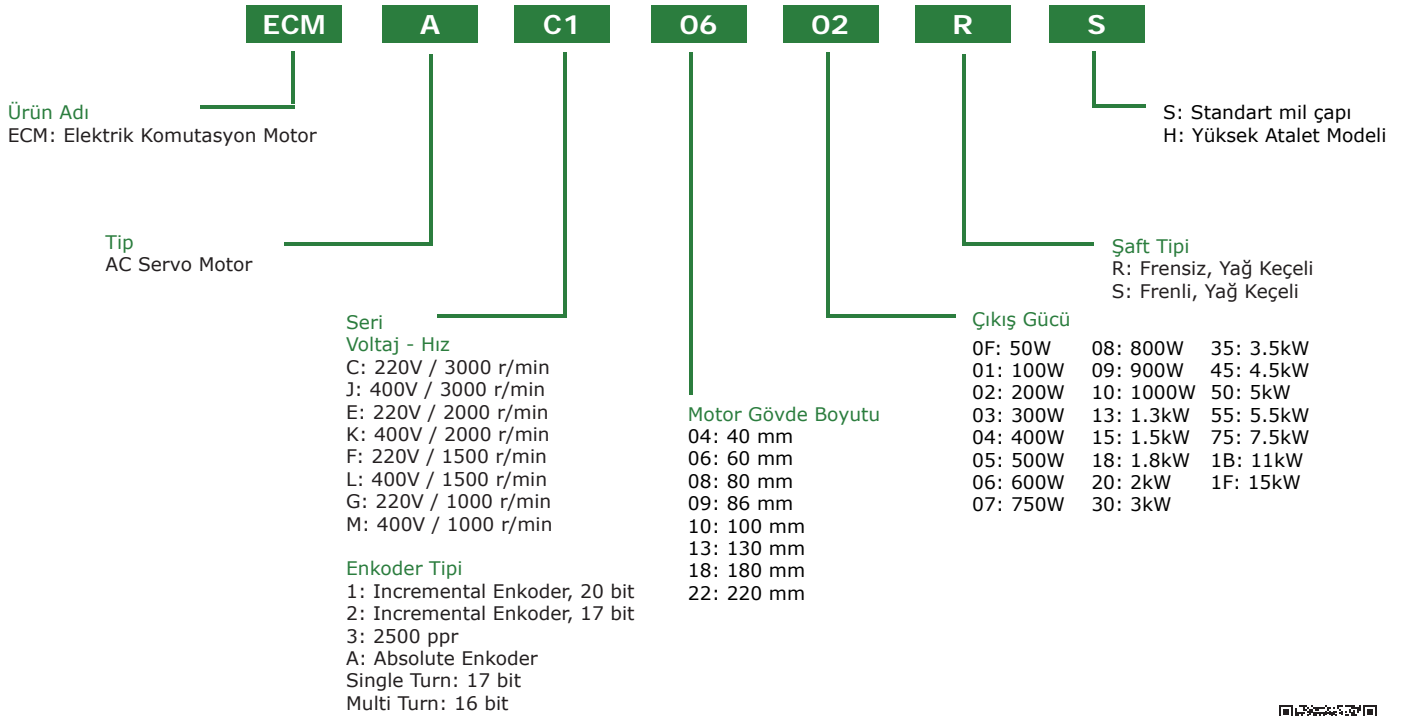
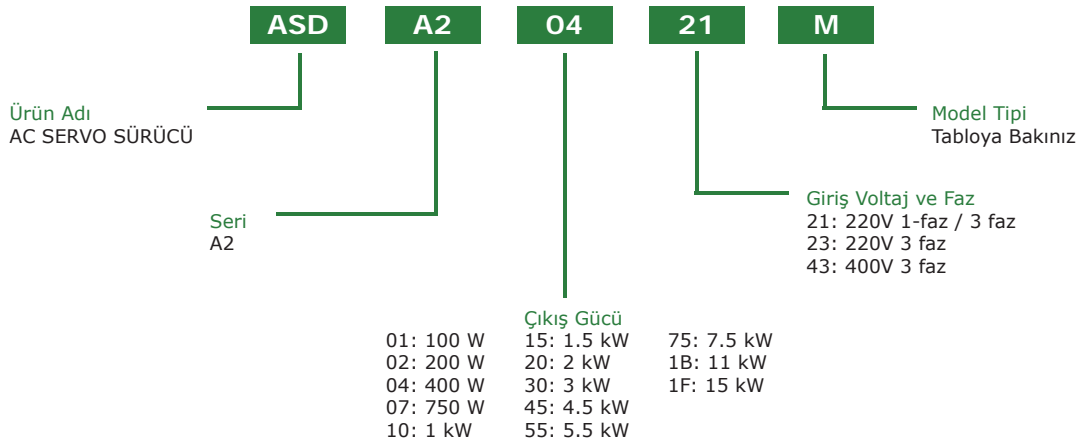

Notlar

1. Ürüne ait katalog, kullanım kılavuzu, çizim, yazılım vb. dokümanlara ulaşmak için [tıklayınız](#) veya QR kodu okutunuz.



AC Servo Motor Ve Sürücü

ASDA-A2

A2 200V Serisi Genel Seçim Tablosu

Motor Serisi		Faz	Güç (W)	Motor	Sürücü	Gövde (mm)	Şaft (mm)	Tork (Nm)	Maks. Tork (Nm)	Hız (rpm)	Maks. Hız (rpm)	F.siz Motor Rotor Atalet Momenti	Fren Tutma Torku (Nm)
200 V SERİSİ	DÜŞÜK ATALET	ECMA-C 3000 r/min	50	ECMA-C1040F□S	ASD-A2-0121-①	40	8	0.159	0.477	3000	5000	0.0206	-
			100	ECMA-C-Δ0401□S		40	8	0.32	0.96			0.037	0.3
			200	ECMA-C-Δ0602□S	ASD-A2-0221-①	60	14	0.64	1.92			0.177	1.3
			400	ECMA-C-Δ0604□S		60	14	1.27	3.82			0.277	1.3
			400	ECMA-C-Δ0804□7	ASD-A2-0421-①	80	14	1.27	3.82			0.68	2.5
			750	ECMA-C-Δ0807□S		80	19	2.39	7.16			1.13	2.5
			750	ECMA-C-Δ0907□S	ASD-A2-0721-①	86	16	2.39	7.14		1.93	2.5	
			1000	ECMA-C-Δ0910□S		86	16	3.18	8.78		2.62	2.5	
			1000	ECMA-C-Δ1010□S	ASD-A2-1021-①	100	22	3.18	9.54		2.65	8	
			2000	ECMA-C-Δ1020□S		100	22	6.37	19.11		4.45	8	
			3000	ECMA-C-Δ1330□4	ASD-A2-2023-①	100	22	6.37	19.11		4.45	8	
			3000	ECMA-C-Δ1330□4	ASD-A2-3023-①	130	24	9.55	28.65		12.7	10	
	ORTA ATALET	ECMA-E 2000 r/min	500	ECMA-E-Δ1305□S	ASD-A2-0421-①	130	22	2.39	7.16	2000	3000	8.17	10
			1000	ECMA-E-Δ1310□S	ASD-A2-1021-①	130	22	4.77	14.3			8.41	10
			1500	ECMA-E-Δ1315□S	ASD-A2-1521-①	130	22	7.16	21.48			11.18	10
			2000	ECMA-E-Δ1320□S	ASD-A2-2023-①	130	22	9.55	28.65			14.59	10
			2000	ECMA-E-Δ1820□S		180	35	9.55	28.65			34.68	25
			3000	ECMA-E-Δ1830□S	ASD-A2-3023-①	180	35	14.32	42.97			54.95	25
	3500	ECMA-E-Δ1835□S	180	35		16.71	50.13	54.95	25				
	ORTA-YÜKSEK ATALET	ECMA-F 1500 r/min	500	ECMA-F-Δ1305□S	ASD-A2-0721-①	130	22	3.18	8.92	1500	3000	10.3	10
			850	ECMA-F-Δ1308□S	ASD-A2-1021-①	130	22	5.41	13.8			13.6	10
			1300	ECMA-F-Δ1313□S	ASD-A2-2023-①	130	22	8.34	23.3			20	10
			1800	ECMA-F-Δ1318□S		130	22	11.48	28.7			24.9	10
			3000	ECMA-F-Δ1830□S	ASD-A2-3023-①	180	35	19.1	57.29			54.95	25
			4500	ECMA-F-Δ1845□S	ASD-A2-4523-①	180	35	28.65	71.62			77.75	55
			5500	ECMA-F-Δ1855□3	ASD-A2-5523-①	180	42	35.01	87.53			99.78	55
			7500	ECMA-F-Δ1875□3	ASD-A2-7523-①	180	42	47.74	119.36			142.7	55
			11000	ECMA-F1221B□3	ASD-A2-1B23-①	220	42	70	175		338	115	
			15000	ECMA-F1221F□S	ASD-A2-1F23-①	220	55	95.4	224		451	115	
	YÜKSEK ATALET	ECMA-C/G 1500 r/min	400	ECMA-C-Δ0604□H	ASD-A2-0421-①	60	14	1.27	3.82	3000	5000	0.743	1.3
750			ECMA-C-Δ0807□H	ASD-A2-0721-①	80	19	2.39	7.16	2.91			2.5	
300			ECMA-G-Δ1303□S	ASD-A2-0421-①	130	22	2.86	8.59	1000	2000	8.17	10	
600			ECMA-G-Δ1306□S	ASD-A2-0721-①	130	22	5.73	17.19			8.41	10	
900			ECMA-G-Δ1309□S	ASD-A2-1021-①	130	22	8.59	21.48			11.18	10	

Rotor Atalet Momenti = (x10⁻⁴ kg-m²)

□ : Şaft sonu, Fren ve Yağ keçesi opsiyonlarını tanımlar. [Sayfa 53](#)'e bakınız.

Δ : 1= Incremental Enkoder 20 Bit, 2= Incremental Enkoder 17 Bit, A= Absolute Enkoder

①: Model tipini tanımlar

A2 400V Serisi Genel Seçim Tablosu

Motor Serisi		Faz	Güç (W)	Motor	Sürücü	Gövde (mm)	Şaft (mm)	Tork (Nm)	Maks. Tork (Nm)	Hız (rpm)	Maks. Hız (rpm)	F.siz Motor Rotor Atalet Momenti	Fren Tutma Torku (Nm)	
400 V SERİSİ	DÜŞÜK ATALET	3 Faz	400	ECMA-JΔ0604□S	ASD-A2-0743-①	60	14	1.27	3.82	3000	5000	0.277	1.3	
			750	ECMA-JΔ0807□S	ASD-A2-0743-①	80	19	2.39	7.16	3000	5000	1.13	2.5	
			750	ECMA-JΔ0907□S	ASD-A2-0743-①	86	16	2.39	7.14	3000	3000	1.93	2.5	
			1000	ECMA-JΔ0910□S	ASD-A2-1043-①	86	16	3.18	8.78	3000	3000	2.62	2.5	
			1000	ECMA-JΔ1010□S	ASD-A2-1543-①	100	22	3.18	9.54	3000	5000	2.65	8	
			2000	ECMA-JΔ1020□S	ASD-A2-2043-①	100	22	6.37	19.1	3000	5000	4.45	8	
			3000	ECMA-JΔ1330□4	ASD-A2-3043-①	130	24	9.55	28.65	3000	4500	12.7	10	
	ORTA ATALET		ECMA-K 2000 r/min	750	ECMA-KΔ1305□S	ASD-A2-0743-①	130	22	2.39	7.16	2000	3000	8.17	10
				1000	ECMA-KΔ1310□S	ASD-A2-1043-①	130	22	4.77	14.32	2000	3000	8.41	10
				1500	ECMA-KΔ1315□S	ASD-A2-1543-①	130	22	7.16	21.48	2000	3000	11.18	10
				2000	ECMA-KΔ1320□S	ASD-A2-2043-①	130	22	9.55	28.65	2000	3000	14.59	10
				2000	ECMA-KΔ1820□S	ASD-A2-2043-①	180	35	9.55	28.65	2000	3000	34.68	25
	ORTA-YÜKSEK ATALET		ECMA-L 1500 r/min	500	ECMA-LΔ1305□S	ASD-A2-0743-①	130	22	3.18	8.92	1500	3000	13.1	10
				850	ECMA-LΔ1308□S	ASD-A2-1043-①	130	22	5.39	13.8	1500	3000	17.1	10
				1300	ECMA-LΔ1313□S	ASD-A2-1543-①	130	22	8.34	23.3	1500	3000	23.6	10
				3000	ECMA-LΔ1830□S	ASD-A2-3043-①	180	35	19.1	57.29	1500	3000	54.95	25
				4500	ECMA-LΔ1845□S	ASD-A2-4543-①	180	35	28.65	71.62	1500	3000	77.75	55
				5500	ECMA-LΔ1855□3	ASD-A2-5543-①	180	42	35	87.53	1500	3000	99.78	55
				7500	ECMA-LΔ1875□3	ASD-A2-7543-①	180	42	47.74	119.36	1500	3000	142.7	55
				11000	ECMA-L1221B□3	ASD-A2R-1B43-①	220	42	70	175	1500	2000	338	115
				15000	ECMA-L1221F□3	ASD-A2R-1F43-①	220	55	95.4	224	1500	2000	451	115
	YÜKSEK ATALET		ECMA-M 3000 r/min	900	ECMA-MΔ1309□S	ASD-A2-1543-①	130	22	8.59	21.48	1000	2000	11.18	10

Rotor Atalet Momenti = (x10⁻⁴ kg-m²)

□ : Şaft sonu, Fren ve Yağ keçesi opsiyonlarını tanımlar. Aşağıdaki tabloya bakınız.

Δ : 1= Incremental Enkoder 20 Bit, 2= Incremental Enkoder 17 Bit, A= Absolute Enkoder

①: Model tipini tanımlar

Ürün Tipi	Frensiz Yağ Keçesiz	Frenli Yağ Keçesiz	Frensiz Yağ Keçeli	Frenli Yağ Keçeli
Düz Şaft Kılavuz Delikli	A	B	C	D
Kamalı	E	F	G	H
Kamalı Kılavuz Delikli	P	Q	R	S

Standart model tipi R ve S'dir.

Notlar

1. Ürünle ait teknik resimlere ulaşmak için [tıklayınız](#) veya QR kodu okutunuz.



AC Servo Motor Ve Sürücü

ASDA-A2

A2 200V Serisi

Ürün Tipi	Ürün Kodu	Açıklama	Fiyat \$
Sürücü	ASD-A2-0221-M	200W CANopen haberleşmeli	460 \$
	ASD-A2-0221-E	200W EtherCAT haberleşmeli	505 \$
Motor	ECMA-C10602RS	200W 20 Bit Incremental Enkoder 3000RPM Frensiz 0.64 Nm, 60mm flanş, 14mm şaft	320 \$
	ECMA-C10602SS	200W 20 Bit Incremental Enkoder 3000RPM Frenli 0.64 Nm, 60mm flanş, 14mm şaft	525 \$
Kablo	ASDBCAPW0205	Güç Kablosu 5metre (ASD-A2 ve B2 serisi) 100W - 750W arası frensiz motorlar için	20 \$
	ASDBCAPW0305	Güç Kablosu 5metre (ASD-A2 ve B2 serisi) 100W - 750W arası frenli motorlar için	50 \$
Konnektör	ASD-ABEN0005	Enkoder Kablosu 5metre (ASD-A2 serisi) 200W - 750W arası motorlar için	50 \$
	ASD-CNSC0050	ASDA-A2-...-M(F) CANopen/DMCNET Sürücüler için CN1 I-O bağlantı konnektörü - 50 pin	20 \$
200W Set	ASD-CNSC0026	ASDA-A2-...-E EtherCAT Sürücüler için CN1 I-O bağlantı konnektörü - 26 pin	25 \$
	CANopen Haberleşmeli Frensiz	ASD-A2-0221-M + ECMA-C10602RS + ASDBCAPW0205 + ASD-ABEN0005 + ASD-CNSC0050	870 \$
400W Set	CANopen Haberleşmeli Frenli	ASD-A2-0221-M + ECMA-C10602SS + ASDBCAPW0305 + ASD-ABEN0005 + ASD-CNSC0050	1.105 \$
	EtherCAT Haberleşmeli Frensiz	ASD-A2-0221-E + ECMA-C10602RS + ASDBCAPW0205 + ASD-ABEN0005 + ASD-CNSC0026	920 \$
Sürücü	ASD-A2-0421-M	400W CANopen haberleşmeli	475 \$
	ASD-A2-0421-E	400W EtherCAT haberleşmeli	540 \$
Motor	ECMA-C10604RS	400W 20 Bit Incremental Enkoder 3000RPM Frensiz 1.27 Nm, 60mm flanş, 14mm şaft	330 \$
	ECMA-C10604SS	400W 20 Bit Incremental Enkoder 3000RPM Frenli 1.27 Nm, 60mm flanş, 14mm şaft	540 \$
Kablo	ASDBCAPW0205	Güç Kablosu 5metre (ASD-A2 ve B2 serisi) 100W - 750W arası frensiz motorlar için	20 \$
	ASDBCAPW0305	Güç Kablosu 5metre (ASD-A2 ve B2 serisi) 100W - 750W arası frenli motorlar için	50 \$
Konnektör	ASD-ABEN0005	Enkoder Kablosu 5metre (ASD-A2 serisi) 200W - 750W arası motorlar için	50 \$
	ASD-CNSC0050	ASDA-A2-...-M(F) CANopen/DMCNET Sürücüler için CN1 I-O bağlantı konnektörü - 50 pin	20 \$
400W Set	ASD-CNSC0026	ASDA-A2-...-E EtherCAT Sürücüler için CN1 I-O bağlantı konnektörü - 26 pin	25 \$
	CANopen Haberleşmeli Frensiz	ASD-A2-0421-M + ECMA-C10604RS + ASDBCAPW0205 + ASD-ABEN0005 + ASD-CNSC0050	895 \$
750W Set	CANopen Haberleşmeli Frenli	ASD-A2-0421-M + ECMA-C10604SS + ASDBCAPW0305 + ASD-ABEN0005 + ASD-CNSC0050	1.135 \$
	EtherCAT Haberleşmeli Frensiz	ASD-A2-0421-E + ECMA-C10604RS + ASDBCAPW0205 + ASD-ABEN0005 + ASD-CNSC0026	965 \$
Sürücü	ASD-A2-0721-M	750W CANopen haberleşmeli	510 \$
	ASD-A2-0721-E	750W EtherCAT haberleşmeli	555 \$
Motor	ECMA-C10807RS	750W 20 Bit Incremental Enkoder 3000RPM Frensiz 2.39 Nm, 80mm flanş, 19mm şaft	360 \$
	ECMA-C10807SS	750W 20 Bit Incremental Enkoder 3000RPM Frenli 2.39 Nm, 80mm flanş, 19mm şaft	570 \$
Kablo	ASDBCAPW0205	Güç Kablosu 5metre (ASD-A2 ve B2 serisi) 100W - 750W arası frensiz motorlar için	20 \$
	ASDBCAPW0305	Güç Kablosu 5metre (ASD-A2 ve B2 serisi) 100W - 750W arası frenli motorlar için	50 \$
Konnektör	ASD-ABEN0005	Enkoder Kablosu 5metre (ASD-A2 serisi) 200W - 750W arası motorlar için	50 \$
	ASD-CNSC0050	ASDA-A2-...-M(F) CANopen/DMCNET Sürücüler için CN1 I-O bağlantı konnektörü - 50 pin	20 \$
750W Set	ASD-CNSC0026	ASDA-A2-...-E EtherCAT Sürücüler için CN1 I-O bağlantı konnektörü - 26 pin	25 \$
	CANopen Haberleşmeli Frensiz	ASD-A2-0721-M + ECMA-C10807RS + ASDBCAPW0205 + ASD-ABEN0005 + ASD-CNSC0050	960 \$
EtherCAT Haberleşmeli Frenli	CANopen Haberleşmeli Frenli	ASD-A2-0721-M + ECMA-C10807SS + ASDBCAPW0305 + ASD-ABEN0005 + ASD-CNSC0050	1.200 \$
	EtherCAT Haberleşmeli Frensiz	ASD-A2-0721-E + ECMA-C10807RS + ASDBCAPW0205 + ASD-ABEN0005 + ASD-CNSC0026	1.010 \$
EtherCAT Haberleşmeli Frenli	EtherCAT Haberleşmeli Frenli	ASD-A2-0721-E + ECMA-C10807SS + ASDBCAPW0305 + ASD-ABEN0005 + ASD-CNSC0026	1.250 \$



A2 200V Serisi

Ürün Tipi	Ürün Kodu	Açıklama	Fiyat \$
Sürücü	ASD-A2-1021-M	1kW CANopen haberleşmeli	525 \$
	ASD-A2-1021-E	1kW EtherCAT haberleşmeli	570 \$
Motor	ECMA-E11310RS	1KW 20 Bit Incremental Enkoder 2000RPM Frensiz 4.77 Nm, 130mm flanş, 22mm şaft	555 \$
	ECMA-E11310SS	1KW 20 Bit Incremental Enkoder 2000RPM Frenli 4.77 Nm, 130mm flanş, 22mm şaft	870 \$
Kablo	ASD-CAPW1005	Güç Kablosu 5metre (ASD-A2 ve B2 serisi) 1kW - 2kW arası frensiz motorlar için	70 \$
	ASD-CAPW1105	Güç Kablosu 5metre (ASD-A2 ve B2 serisi) 1kW - 2kW arası frenli motorlar için	80 \$
	ASD-CAEN1005	Enkoder Kablosu 5metre (ASD-A2 serisi) 1kW ve üstü motorlar için	80 \$
Konnektör	ASD-CN5C0050	ASDA-A2-...M(F) CANopen/DMCNET Sürücüler için CN1 I-O bağlantı konnektörü - 50 pin	20 \$
	ASD-CN5C0026	ASDA-A2-...E EtherCAT Sürücüler için CN1 I-O bağlantı konnektörü - 26 pin	25 \$
1kW Set	CANopen Haberleşmeli Frensiz	ASD-A2-1021-M + ECMA-E11310RS + ASD-CAPW1005 + ASD-CAEN1005 + ASD-CN5C0050	1.250 \$
	CANopen Haberleşmeli Frenli	ASD-A2-1021-M + ECMA-E11310SS + ASD-CAPW1105 + ASD-CAEN1005 + ASD-CN5C0050	1.575 \$
	EtherCAT Haberleşmeli Frensiz	ASD-A2-1021-E + ECMA-E11310RS + ASD-CAPW1005 + ASD-CAEN1005 + ASD-CN5C0026	1.300 \$
	EtherCAT Haberleşmeli Frenli	ASD-A2-1021-E + ECMA-E11310SS + ASD-CAPW1105 + ASD-CAEN1005 + ASD-CN5C0026	1.625 \$
Sürücü	ASD-A2-1521-M	1.5kW CANopen haberleşmeli	660 \$
	ASD-A2-1521-E	1.5kW EtherCAT haberleşmeli	710 \$
Motor	ECMA-E11315RS	1.5KW 20 Bit Incremental Enkoder 2000RPM Frensiz 7.16 Nm, 130mm flanş, 22mm şaft	680 \$
	ECMA-E11315SS	1.5KW 20 Bit Incremental Enkoder 2000RPM Frenli 7.16 Nm, 130mm flanş, 22mm şaft	980 \$
Kablo	ASD-CAPW1005	Güç Kablosu 5metre (ASD-A2 ve B2 serisi) 1kW - 2kW arası frensiz motorlar için	70 \$
	ASD-CAPW1105	Güç Kablosu 5metre (ASD-A2 ve B2 serisi) 1kW - 2kW arası frenli motorlar için	80 \$
	ASD-CAEN1005	Enkoder Kablosu 5metre (ASD-A2 serisi) 1kW ve üstü motorlar için	80 \$
Konnektör	ASD-CN5C0050	ASDA-A2-...M(F) CANopen/DMCNET Sürücüler için CN1 I-O bağlantı konnektörü - 50 pin	20 \$
	ASD-CN5C0026	ASDA-A2-...E EtherCAT Sürücüler için CN1 I-O bağlantı konnektörü - 26 pin	25 \$
1.5kW Set	CANopen Haberleşmeli Frensiz	ASD-A2-1521-M + ECMA-E11315RS + ASD-CAPW1005 + ASD-CAEN1005 + ASD-CN5C0050	1.510 \$
	CANopen Haberleşmeli Frenli	ASD-A2-1521-M + ECMA-E11315SS + ASD-CAPW1105 + ASD-CAEN1005 + ASD-CN5C0050	1.820 \$
	EtherCAT Haberleşmeli Frensiz	ASD-A2-1521-E + ECMA-E11315RS + ASD-CAPW1005 + ASD-CAEN1005 + ASD-CN5C0026	1.565 \$
	EtherCAT Haberleşmeli Frenli	ASD-A2-1521-E + ECMA-E11315SS + ASD-CAPW1105 + ASD-CAEN1005 + ASD-CN5C0026	1.875 \$

AC Servo Motor Ve Sürücü

ASDA-A2

ASDA-A2 400V Serisi

Ürün Tipi	Ürün Kodu	Açıklama	Fiyat \$
Sürücü	ASD-A2-2043-M	2kW CANopen haberleşmeli	1.000 \$
	ASD-A2-2043-E	2kW EtherCAT haberleşmeli	1.070 \$
Motor	ECMA-K11320RS	2KW 20 Bit Incremental Enkoder 2000RPM Frensiz 9.55 Nm, 130mm flanş, 22mm şaft	680 \$
	ECMA-K11320SS	2KW 20 Bit Incremental Enkoder 2000RPM Frenli 9.55 Nm, 130mm flanş, 22mm şaft	1.050 \$
Kablo	ASD-CAPW1005	Güç Kablosu 5metre (ASD-A2 ve B2 serisi) 1kW - 2kW arası frensiz motorlar için	70 \$
	ASD-CAPW1105	Güç Kablosu 5metre (ASD-A2 ve B2 serisi) 1kW - 2kW arası frenli motorlar için	80 \$
	ASD-CAEN1005	Enkoder Kablosu 5metre (ASD-A2 serisi) 1kW ve üstü motorlar için	80 \$
Konnektör	ASD-CNSC0050	ASDA-A2-...-M(F) CANopen/DMCNET Sürücüler için CN1 I-O bağlantı konnektörü - 50 pin	20 \$
	ASD-CNSC0026	ASDA-A2-...-E EtherCAT Sürücüler için CN1 I-O bağlantı konnektörü - 26 pin	25 \$
2kW Set	CANopen Haberleşmeli Frensiz	ASD-A2-2043-M + ECMA-K11320RS + ASD-CAPW1005 + ASD-CAEN1005 + ASD-CNSC0050	1.850 \$
	CANopen Haberleşmeli Frenli	ASD-A2-2043-M + ECMA-K11320SS + ASD-CAPW1105 + ASD-CAEN1005 + ASD-CNSC0050	2.230 \$
	EtherCAT Haberleşmeli Frensiz	ASD-A2-2043-E + ECMA-K11320RS + ASD-CAPW1005 + ASD-CAEN1005 + ASD-CNSC0026	1.925 \$
	EtherCAT Haberleşmeli Frenli	ASD-A2-2043-E + ECMA-K11320SS + ASD-CAPW1105 + ASD-CAEN1005 + ASD-CNSC0026	2.305 \$
Sürücü	ASD-A2-3043-M	3kW CANopen haberleşmeli	1.200 \$
	ASD-A2-3043-E	3kW EtherCAT haberleşmeli	1.275 \$
Motor	ECMA-L11830RS	3KW 20 Bit Incremental Enkoder 1500RPM Frensiz 19.1 Nm, 180mm flanş, 35mm şaft	1.295 \$
	ECMA-L11830SS	3KW 20 Bit Incremental Enkoder 1500RPM Frenli 19.1 Nm, 180mm flanş, 35mm şaft	1.690 \$
Kablo	ASD-CAPW2205	Güç Kablosu 5metre 3kW - 5,5kW arası frensiz motorlar için	115 \$
	ASD-CAPW2305	Güç Kablosu 5metre 3kW - 5,5kW arası frenli motorlar için	145 \$
	ASD-CAEN1005	Enkoder Kablosu 5metre (ASD-A2 serisi) 1kW ve üstü motorlar için	80 \$
Konnektör	ASD-CNSC0050	ASDA-A2-...-M(F) CANopen/DMCNET Sürücüler için CN1 I-O bağlantı konnektörü - 50 pin	20 \$
	ASD-CNSC0026	ASDA-A2-...-E EtherCAT Sürücüler için CN1 I-O bağlantı konnektörü - 26 pin	25 \$
3kW Set	CANopen Haberleşmeli Frensiz	ASD-A2-3043-M + ECMA-L11830RS + ASD-CAPW2205 + ASD-CAEN1005 + ASD-CNSC0050	2.710 \$
	CANopen Haberleşmeli Frenli	ASD-A2-3043-M + ECMA-L11830SS + ASD-CAPW2305 + ASD-CAEN1005 + ASD-CNSC0050	3.135 \$
	EtherCAT Haberleşmeli Frensiz	ASD-A2-3043-E + ECMA-L11830RS + ASD-CAPW2205 + ASD-CAEN1005 + ASD-CNSC0026	2.790 \$
	EtherCAT Haberleşmeli Frenli	ASD-A2-3043-E + ECMA-L11830SS + ASD-CAPW2305 + ASD-CAEN1005 + ASD-CNSC0026	3.215 \$
Sürücü	ASD-A2-4543-M	4,5kW CANopen haberleşmeli	1.250 \$
	ASD-A2-4543-E	4,5kW EtherCAT haberleşmeli	1.330 \$
Motor	ECMA-L11845RS	4.5KW 20 Bit Incremental Enkoder 1500RPM Frensiz 28.65 Nm, 180mm flanş, 35mm şaft	1.590 \$
	ECMA-L11845SS	4.5KW 20 Bit Incremental Enkoder 1500RPM Frenli 28.65 Nm, 180mm flanş, 35mm şaft	2.035 \$
Kablo	ASD-CAPW2205	Güç Kablosu 5metre 3kW - 5,5kW arası frensiz motorlar için	115 \$
	ASD-CAPW2305	Güç Kablosu 5metre 3kW - 5,5kW arası frenli motorlar için	145 \$
	ASD-CAEN1005	Enkoder Kablosu 5metre (ASD-A2 serisi) 1kW ve üstü motorlar için	80 \$
Konnektör	ASD-CNSC0050	ASDA-A2-...-M(F) CANopen/DMCNET Sürücüler için CN1 I-O bağlantı konnektörü - 50 pin	20 \$
	ASD-CNSC0026	ASDA-A2-...-E EtherCAT Sürücüler için CN1 I-O bağlantı konnektörü - 26 pin	25 \$
4,5kW Set	CANopen Haberleşmeli Frensiz	ASD-A2-4543-M + ECMA-L11845RS + ASD-CAPW2205 + ASD-CAEN1005 + ASD-CNSC0050	3.055 \$
	CANopen Haberleşmeli Frenli	ASD-A2-4543-M + ECMA-L11845SS + ASD-CAPW2305 + ASD-CAEN1005 + ASD-CNSC0050	3.530 \$
	EtherCAT Haberleşmeli Frensiz	ASD-A2-4543-E + ECMA-L11845RS + ASD-CAPW2205 + ASD-CAEN1005 + ASD-CNSC0026	3.140 \$
	EtherCAT Haberleşmeli Frenli	ASD-A2-4543-E + ECMA-L11845SS + ASD-CAPW2305 + ASD-CAEN1005 + ASD-CNSC0026	3.615 \$



ASDA-A2 400V Serisi

Ürün Tipi	Ürün Kodu	Açıklama	Fiyat \$
Sürücü	ASD-A2-5543-M	5,5kW CANopen haberleşmeli	1.510 \$
	ASD-A2-5543-E	5,5kW EtherCAT haberleşmeli	1.600 \$
Motor	ECMA-L11855R3	5.5KW 20 Bit Incremental Enkoder 1500RPM Frensiz 35 Nm, 180mm flanş, 42mm şaft	2.030 \$
	ECMA-L11855S3	5.5KW 20 Bit Incremental Enkoder 1500RPM Frenli 35 Nm, 180mm flanş, 42mm şaft	2.465 \$
Kablo	ASD-CAPW2205	Güç Kablosu 5metre 3kW - 5,5kW arası frensiz motorlar için	115 \$
	ASD-CAPW2305	Güç Kablosu 5metre 3kW - 5,5kW arası frenli motorlar için	145 \$
	ASD-CAEN1005	Enkoder Kablosu 5metre (ASD-A2 serisi) 1kW ve üstü motorlar için	80 \$
Konnektör	ASD-CNESC0050	ASDA-A2-...-M(F) CANopen/DMCNET Sürücüler için CN1 I-O bağlantı konnektörü - 50 pin	20 \$
	ASD-CNESC0026	ASDA-A2-...-E EtherCAT Sürücüler için CN1 I-O bağlantı konnektörü - 26 pin	25 \$
5,5kW Set	CANopen Haberleşmeli Frensiz	ASD-A2-5543-M + ECMA-L11855R3 + ASD-CAPW2205 + ASD-CAEN1005 + ASD-CNESC0050	3.755 \$
	CANopen Haberleşmeli Frenli	ASD-A2-5543-M + ECMA-L11855S3 + ASD-CAPW2305 + ASD-CAEN1005 + ASD-CNESC0050	4.220 \$
	EtherCAT Haberleşmeli Frensiz	ASD-A2-5543-E + ECMA-L11855R3 + ASD-CAPW2205 + ASD-CAEN1005 + ASD-CNESC0026	3.850 \$
	EtherCAT Haberleşmeli Frenli	ASD-A2-5543-E + ECMA-L11855S3 + ASD-CAPW2305 + ASD-CAEN1005 + ASD-CNESC0026	4.315 \$
Sürücü	ASD-A2-7543-M	7,5kW CANopen haberleşmeli	2.565 \$
	ASD-A2-7543-E	7,5kW EtherCAT haberleşmeli	2.690 \$
Motor	ECMA-L11875R3	7.5KW 20 Bit Incremental Enkoder 1500RPM Frensiz 47.75 Nm, 180mm flanş, 42mm şaft	2.585 \$
	ECMA-L11875S3	7.5KW 20 Bit Incremental Enkoder 1500RPM Frenli 47.75 Nm, 180mm flanş, 42mm şaft	3.025 \$
Kablo	ASD-CAPW3205	Güç Kablosu 5metre 7,5kW frensiz motorlar için	170 \$
	ASD-CAPW3305	Güç Kablosu 5metre 7,5kW frenli motorlar için	205 \$
	ASD-CAEN1005	Enkoder Kablosu 5metre (ASD-A2 serisi) 1kW ve üstü motorlar için	80 \$
Konnektör	ASD-CNESC0050	ASDA-A2-...-M(F) CANopen/DMCNET Sürücüler için CN1 I-O bağlantı konnektörü - 50 pin	20 \$
	ASD-CNESC0026	ASDA-A2-...-E EtherCAT Sürücüler için CN1 I-O bağlantı konnektörü - 26 pin	25 \$
7,5kW Set	CANopen Haberleşmeli Frensiz	ASD-A2-7543-M + ECMA-L11875R3 + ASD-CAPW3205 + ASD-CAEN1005 + ASD-CNESC0050	5.420 \$
	CANopen Haberleşmeli Frenli	ASD-A2-7543-M + ECMA-L11875S3 + ASD-CAPW3305 + ASD-CAEN1005 + ASD-CNESC0050	5.895 \$
	EtherCAT Haberleşmeli Frensiz	ASD-A2-7543-E + ECMA-L11875R3 + ASD-CAPW3205 + ASD-CAEN1005 + ASD-CNESC0026	5.550 \$
	EtherCAT Haberleşmeli Frenli	ASD-A2-7543-E + ECMA-L11875S3 + ASD-CAPW3305 + ASD-CAEN1005 + ASD-CNESC0026	6.025 \$

AC Servo Motor Ve Sürücü

ASDA-A2

ASDA-A2 400V Serisi

Ürün Tipi	Ürün Kodu	Açıklama	Fiyat \$
Sürücü	ASD-A2R-1B43-M	11kW CANopen haberleşmeli	2.970 \$
	ASD-A2-1B43-E	11kW EtherCAT haberleşmeli	3.005 \$
Motor	ECMA-L1221BR3	11KW 20 Bit Incremental Enkoder 1500RPM Frensiz 70 Nm, 220mm flanş, 42mm şaft	4.735 \$
	ECMA-L1221BS3	11KW 20 Bit Incremental Enkoder 1500RPM Frenli 70 Nm, 220mm flanş, 42mm şaft	5.270 \$
Kablo	ASD-CAPW4505	Güç Kablosu 5metre 11kW frensiz motorlar için	310 \$
	ASD-CAPW4705	Güç Kablosu 5metre 11kW frenli motorlar için	505 \$
	ASD-CAEN1005	Enkoder Kablosu 5metre (ASD-A2 serisi) 1kW ve üstü motorlar için	80 \$
Konnektör	ASD-CNSC0050	ASDA-A2-...M(F) CANopen/DMCNET Sürücüler için CN1 I-O bağlantı konnektörü - 50 pin	20 \$
	ASD-CNSC0026	ASDA-A2-...E EtherCAT Sürücüler için CN1 I-O bağlantı konnektörü - 26 pin	25 \$
11kW Set	CANopen Haberleşmeli Frensiz	ASD-A2R-1B43-M + ECMA-L1221BR3 + ASD-CAPW4505 + ASD-CAE1005 + ASD-CNSC0050	8.115 \$
	CANopen Haberleşmeli Frenli	ASD-A2R-1B43-M + ECMA-L1221BS3 + ASD-CAPW4705 + ASD-CAE1005 + ASD-CNSC0050	8.845 \$
	EtherCAT Haberleşmeli Frensiz	ASD-A2-1B43-E + ECMA-L1221BR3 + ASD-CAPW4505 + ASD-CAE1005 + ASD-CNSC0026	8.155 \$
	EtherCAT Haberleşmeli Frenli	ASD-A2-1B43-E + ECMA-L1221BS3 + ASD-CAPW4705 + ASD-CAE1005 + ASD-CNSC0026	8.885 \$
Sürücü	ASD-A2R-1F43-M	15kW CANopen haberleşmeli	3.490 \$
	ASD-A2-1F43-E	15kW EtherCAT haberleşmeli	3.525 \$
Motor	ECMA-L1221FRS	15KW 20 Bit Incremental Enkoder 1500RPM Frensiz 95.4 Nm, 220mm flanş, 55mm şaft	6.155 \$
	ECMA-L1221FSS	15KW 20 Bit Incremental Enkoder 1500RPM Frenli 95.4 Nm, 220mm flanş, 55mm şaft	6.770 \$
Kablo	ASD-CAPW4605	Güç Kablosu 5metre 15kW frensiz motorlar için	585 \$
	ASD-CAPW4805	Güç Kablosu 5metre 15kW frenli motorlar için	635 \$
	ASD-CAEN1005	Enkoder Kablosu 5metre (ASD-A2 serisi) 1kW ve üstü motorlar için	80 \$
Konnektör	ASD-CNSC0050	ASDA-A2-...M(F) CANopen/DMCNET Sürücüler için CN1 I-O bağlantı konnektörü - 50 pin	20 \$
	ASD-CNSC0026	ASDA-A2-...E EtherCAT Sürücüler için CN1 I-O bağlantı konnektörü - 26 pin	25 \$
15kW Set	CANopen Haberleşmeli Frensiz	ASD-A2R-1F43-M + ECMA-L1221FR3 + ASD-CAPW4605 + ASD-CAEN1005 + ASD-CNSC0050	10.330 \$
	CANopen Haberleşmeli Frenli	ASD-A2R-1F43-M + ECMA-L1221FS3 + ASD-CAPW4805 + ASD-CAEN1005 + ASD-CNSC0050	10.995 \$
	EtherCAT Haberleşmeli Frensiz	ASD-A2-1F43-E + ECMA-L1221FR3 + ASD-CAPW4605 + ASD-CAEN1005 + ASD-CNSC0026	10.370 \$
	EtherCAT Haberleşmeli Frenli	ASD-A2-1F43-E + ECMA-L1221FS3 + ASD-CAPW4805 + ASD-CAEN1005 + ASD-CNSC0026	11.035 \$



AC Servo Motorlar

ECMA

Düşük Ataletli Incremental Enkoderli Servo Motorlar

Ürün Kodu	Açıklama	Fiyat \$
ECMA-C11010RS	1KW 20 Bit Incremental Enkoder 3000RPM Frensiz 3.18 Nm, 100mm flanş, 22mm şaft	555 \$
ECMA-C11010SS	1KW 20 Bit Incremental Enkoder 3000RPM Frenli 3.18 Nm, 100mm flanş, 22mm şaft	850 \$
ECMA-J11020RS	2KW 20 Bit Incremental Enkoder 3000RPM Frensiz 6.37 Nm, 100mm flanş, 22mm şaft	685 \$
ECMA-J11020SS	2KW 20 Bit Incremental Enkoder 3000RPM Frenli 6.37 Nm, 100mm flanş, 22mm şaft	995 \$
ECMA-J11330R4	3KW 20 Bit Incremental Enkoder 3000RPM Frensiz 9.55 Nm, 130mm flanş, 24mm şaft	925 \$
ECMA-J11330S4	3KW 20 Bit Incremental Enkoder 3000RPM Frenli 9.55 Nm, 130mm flanş, 24mm şaft	1.255 \$
ECMA-J11350R8LA	5KW 20 Bit Incremental Enkoder 3000RPM Frensiz 15.9 Nm, 130mm flanş, 28mm şaft	1.280 \$
ECMA-J11350S8LA	5KW 20 Bit Incremental Enkoder 3000RPM Frenli 15.9 Nm, 130mm flanş, 28mm şaft	1.475 \$

200V Seri - Absolute Enkoderli Servo Motorlar

Ürün Kodu	Açıklama	Fiyat \$
ECMA-CA0602RS	200W 17 Bit Absolute Enkoder 3000RPM Frensiz 0.64 Nm, 60mm flanş, 14mm şaft	440 \$
ECMA-CA0602SS	200W 17 Bit Absolute Enkoder 3000RPM Frenli 0.64 Nm, 60mm flanş, 14mm şaft	655 \$
ECMA-CA0604RS	400W 17 Bit Absolute Enkoder 3000RPM Frensiz 1.27 Nm, 60mm flanş, 14mm şaft	455 \$
ECMA-CA0604SS	400W 17 Bit Absolute Enkoder 3000RPM Frenli 1.27 Nm, 60mm flanş, 14mm şaft	665 \$
ECMA-CA0807RS	750W 17 Bit Absolute Enkoder 3000RPM Frensiz 2.39 Nm, 80mm flanş, 19mm şaft	485 \$
ECMA-CA0807SS	750W 17 Bit Absolute Enkoder 3000RPM Frenli 2.39 Nm, 80mm flanş, 19mm şaft	700 \$
ECMA-CA1010RS	1KW 17 Bit Absolute Enkoder 3000RPM Frensiz 3.18 Nm, 100mm flanş, 22mm şaft	710 \$
ECMA-CA1010SS	1KW 17 Bit Absolute Enkoder 3000RPM Frenli 3.18 Nm, 100mm flanş, 22mm şaft	995 \$
ECMA-EA1310RS	1KW 17 Bit Absolute Enkoder 2000RPM Frensiz 4.77 Nm, 130mm flanş, 22mm şaft	780 \$
ECMA-EA1310SS	1KW 17 Bit Absolute Enkoder 2000RPM Frenli 4.77 Nm, 130mm flanş, 22mm şaft	1.130 \$
ECMA-EA1315RS	1.5KW 17 Bit Absolute Enkoder 2000RPM Frensiz 7.16 Nm, 130mm flanş, 22mm şaft	910 \$
ECMA-EA1315SS	1.5KW 17 Bit Absolute Enkoder 2000RPM Frenli 7.16 Nm, 130mm flanş, 22mm şaft	1.255 \$

400V Seri - Absolute Enkoderli Servo Motorlar

Ürün Kodu	Açıklama	Fiyat \$
ECMA-JA1020RS	2KW 17 Bit Absolute Enkoder 3000RPM Frensiz 6.37 Nm, 100mm flanş, 22mm şaft	840 \$
ECMA-JA1020SS	2KW 17 Bit Absolute Enkoder 3000RPM Frenli 6.37 Nm, 100mm flanş, 22mm şaft	1.200 \$
ECMA-KA1320RS	2KW 17 Bit Absolute Enkoder 2000RPM Frensiz 9.55 Nm, 130mm flanş, 22mm şaft	875 \$
ECMA-KA1320SS	2KW 17 Bit Absolute Enkoder 2000RPM Frenli 9.55 Nm, 130mm flanş, 22mm şaft	1.295 \$
ECMA-JA1330R4	3KW 17 Bit Absolute Enkoder 3000RPM Frensiz 9.55 Nm, 130mm flanş, 24mm şaft	1.045 \$
ECMA-JA1330S4	3KW 17 Bit Absolute Enkoder 3000RPM Frenli 9.55 Nm, 130mm flanş, 24mm şaft	1.395 \$
ECMA-LA1830RS	3KW 17 Bit Absolute Enkoder 1500RPM Frensiz 19.1 Nm, 180mm flanş, 35mm şaft	1.575 \$
ECMA-LA1830SS	3KW 17 Bit Absolute Enkoder 1500RPM Frenli 19.1 Nm, 180mm flanş, 35mm şaft	2.030 \$
ECMA-LA1845RS	4.5KW 17 Bit Absolute Enkoder 1500RPM Frensiz 28.65 Nm, 180mm flanş, 35mm şaft	1.875 \$
ECMA-LA1845SS	4.5KW 17 Bit Absolute Enkoder 1500RPM Frenli 28.65 Nm, 180mm flanş, 35mm şaft	2.380 \$
ECMA-LA1855R3	5.5KW 17 Bit Absolute Enkoder 1500RPM Frensiz 35 Nm, 180mm flanş, 42mm şaft	2.420 \$
ECMA-LA1855S3	5.5KW 17 Bit Absolute Enkoder 1500RPM Frenli 35 Nm, 180mm flanş, 42mm şaft	2.920 \$
ECMA-LA1875R3	7.5KW 17 Bit Absolute Enkoder 1500RPM Frensiz 47.75 Nm, 180mm flanş, 42mm şaft	2.970 \$
ECMA-LA1875S3	7.5KW 17 Bit Absolute Enkoder 1500RPM Frenli 47.75 Nm, 180mm flanş, 42mm şaft	3.360 \$

Absolute enkoderli servo motorlar:

- ASDA-A2 serisi sürücüler ile kullanılabilir.
- ASD-MDBT0100 batarya kutusu ile kullanılmalıdır. (Sayfa 72'ye bakınız)
- ASD-A2EB0005 veya ASD-A2EB1005 enkoder kabloları ile kullanılmalıdır.

DMCNET Servo Motor Sürücüleri

ASDA-A2-F / ASDA-M

DMCNET (Delta Motion Control Network) gerçek zamanlı endüstriyel haberleşme sistemi, çok eksenli hareket kontrol uygulamaları için en uygun çözümü sunar. Delta Ar&Ge'sinde geliştirilen DMCNET, CNC çözümlerinden PC tabanlı endüstriyel uygulamalara kadar hız ve hassasiyet gerektiren bütün uygulamalarda çözüm sunan endüstriyel haberleşme protokolüdür.

ASDA-M KOMPAKT SERVO MOTOR SÜRÜCÜSÜ

- 17 ve 20 bit enkoderli ECMA motorlar ile uyumludur.
- 220V monofaze ile beslenir.
- DMCNET ve CANopen haberleşme seçenekleri mevcuttur.
- 1.5 kW güç sınıfı için her bir kanalına ayrı ayrı 750 W güçten 1.5 kW güce kadar servo motor bağlanabilir. Aynı şekilde 750 W sınıfı için kanallara ayrı ayrı 750 W güce kadar servo motor uygulaması yapılabilir.
- Tam Kapalı çevrim uygulamaları ile CNC çözümlerinde ideal tercihtir.
- Gantry uygulamalarında daha az kablolu ile hızlı devreye alma imkanı sağlar.
- Hızlı inputları ile pozisyon yakalama ve karşılaştırma (Capture&Compare) uygulamaları yapılabilir.
- USB üzerinden ASDA-Soft ile kolaylıkla konfigüre edilebilir.
- RS485 ve RS232 haberleşme portları ile HMI ve PLC haberleşmesi yapılabilir.

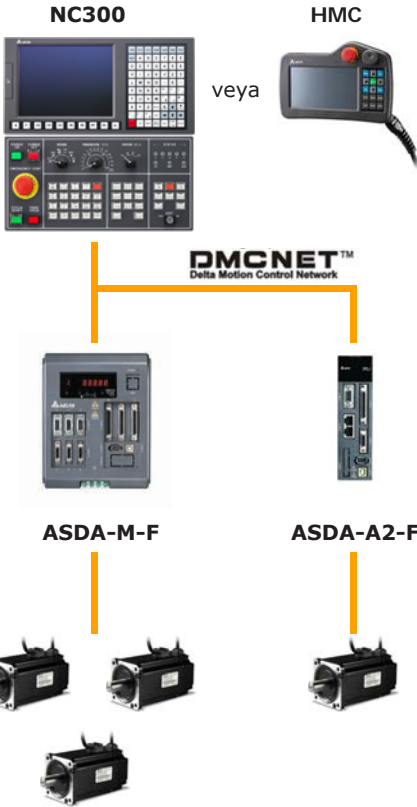

ASD-M DMCNET ve CANopen HABERLEŞMELİ KOMPAKT SÜRÜCÜLER

Ürün Kodu	Açıklama	Fiyat \$
ASD-M-0721-M	0.75 kW sürücü, 220V 3/1-faz, CANopen Haberleşmeli	1.505 \$
ASD-M-1521-M	1.5 kW sürücü, 220V 3/1-faz, CANopen Haberleşmeli	1.665 \$
ASD-M-0721-F	0.75 kW sürücü, 220V 3/1-faz, DMCNET Haberleşmeli	1.505 \$
ASD-M-1521-F	1.5 kW sürücü, 220V 3/1-faz, DMCNET Haberleşmeli	1.665 \$

ASD-A2 DMCNET HABERLEŞMELİ SÜRÜCÜLER

Ürün Kodu	Açıklama	Fiyat \$
ASD-A2-0221-F	200W sürücü, 220VAC 1 faz, DMCNET Haberleşmeli	460 \$
ASD-A2-0421-F	400W sürücü, 220VAC 1 faz, DMCNET Haberleşmeli	480 \$
ASD-A2-0721-F	750W sürücü, 220VAC 1 faz, DMCNET Haberleşmeli	510 \$
ASD-A2-1021-F	1kW sürücü, 220VAC 1 faz, DMCNET Haberleşmeli	525 \$
ASD-A2-1521-F	1.5kW sürücü, 220VAC 1 faz, DMCNET Haberleşmeli	665 \$
ASD-A2-2043-F	2kW sürücü, 380VAC 3 faz, DMCNET Haberleşmeli	970 \$
ASD-A2-3043-F	3kW sürücü, 380VAC 3 faz, DMCNET Haberleşmeli	1.150 \$
ASD-A2-4543-F	4.5kW sürücü, 380VAC 3 faz, DMCNET Haberleşmeli	1.210 \$
ASD-A2-5543-F	5.5kW sürücü, 380VAC 3 faz, DMCNET Haberleşmeli	1.455 \$
ASD-A2-7543-F	7.5kW sürücü, 380VAC 3 faz, DMCNET Haberleşmeli	2.470 \$

Notlar

1.Ürüne ait katalog, kullanım kılavuzu, çizim, yazılım vb. dokümanlara ulaşmak için [tıklayınız](#) veya QR kodu okutunuz.



EtherCAT Haberleşmeli AC Servo Sürücü

ASDA-A2-E

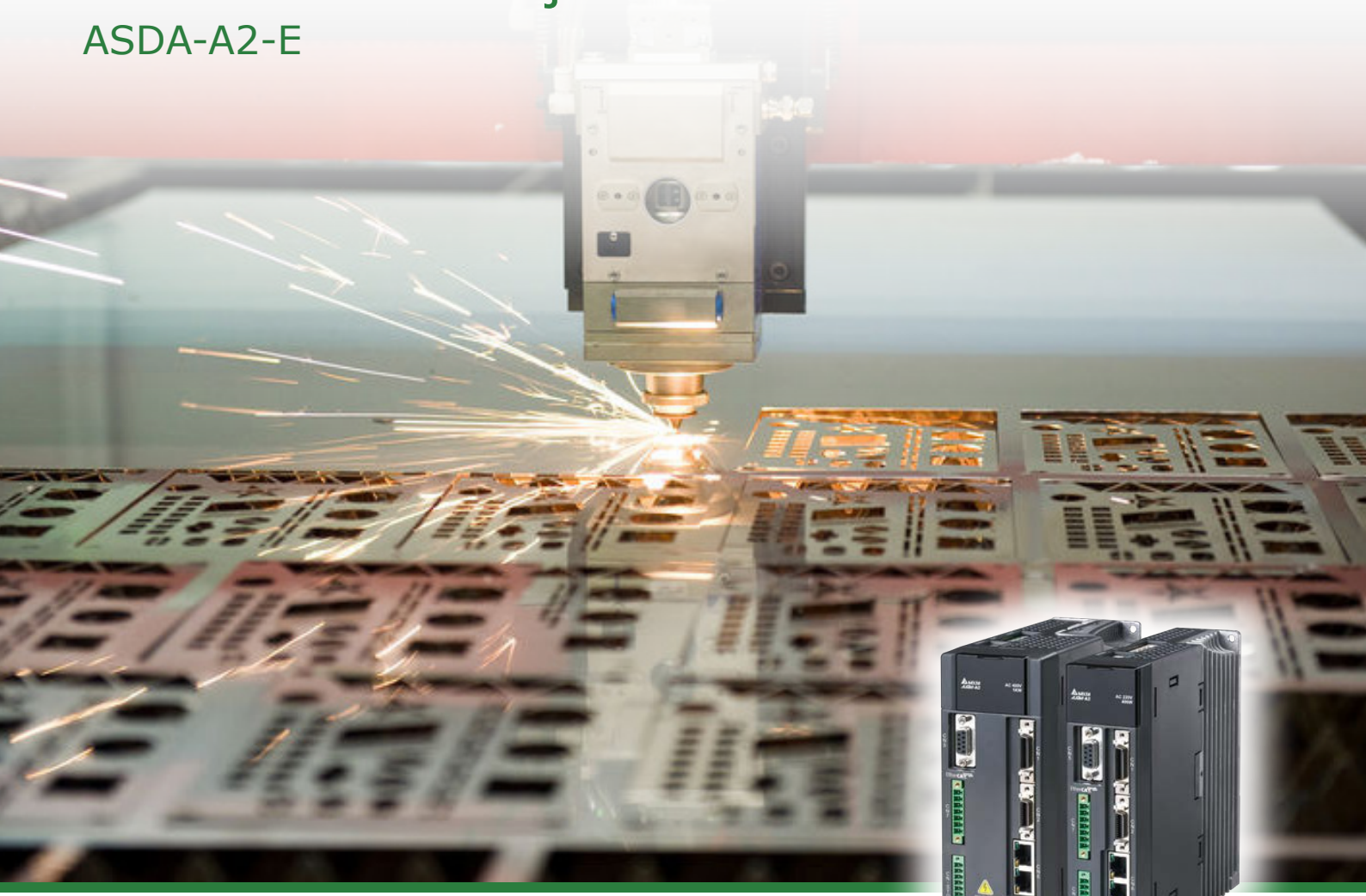

EtherCAT® haberleşme arayüzü sayesinde gerçek zamanlı ve hızlı haberleşme olanağı ile ileri seviye uygulamalarınız için yüksek performans sunar.

- CiA402 cihaz profili EtherCAT komut türlerinin tamamını destekler.
- IEC61158 ve IEC61800-7 uluslararası standartlarla uyumludur.
- Dahili STO (Safe Torque Off), kısa çevrim süresi, dijital giriş portları ile çok eksenli uygulamalar için idealdir.
- CN7 Dijital giriş portu ile Touch Probe fonksiyonu veya harici enkoder kullanılabilir.
- Entegre STO (Safe Torque Off) fonksiyonu uluslararası standartlar olan IEC61508, SIL2; IEC62061, SILCL2; ISO 13849-1, Cat. 3 PL=d ile uyumludur.
- Tam kapalı çevrim (Full Closed Loop) uygulamalarını destekler.
- Absolute ve Incremental enkoderli ECMA motorlar ile uyumludur.



Servo Motor Kabloları

ASDA-A2

ASDA-A2 Serisi Servo Motorlar İçin Enkoder Ve Güç Kabloları

Ürün Kodu	Tip	Konnektör	Kablo	Açıklama	05 Metre	10 Metre	15 Metre	20 Metre
ASDBCP00__C	Sabit	Geçmeli	Güç	100~750W, F40/60/80, Frensiz	20 \$	30 \$	40 \$	50 \$
ASDBCP00__CH	Hareketli	Geçmeli	Güç	100~750W, F40/60/80, Frensiz	35 \$	60 \$	85 \$	115 \$
ASDBCP01__C	Sabit	Geçmeli	Güç	100~750W, F40/60/80, Frenli	30 \$	50 \$	70 \$	90 \$
ASDBCP01__CH	Hareketli	Geçmeli	Güç	100~750W, F40/60/80, Frenli	50 \$	95 \$	135 \$	175 \$
ASD-CP11__C	Sabit	Düz	Güç	1~3kW, F100/130, Frenli	60 \$	80 \$	95 \$	115 \$
ASD-CP11__CH	Hareketli	Düz	Güç	1~3kW, F100/130, Frenli	135 \$	225 \$	315 \$	405 \$
ASD-CP11__CL	Sabit	90°	Güç	1~3kW, F100/130, Frenli	60 \$	80 \$	95 \$	115 \$
ASD-CP11__CHL	Hareketli	90°	Güç	1~3kW, F100/130, Frenli	135 \$	225 \$	315 \$	405 \$
ASD-CP10__C	Sabit	Düz	Güç	1~3kW, F100/130, Frensiz	60 \$	75 \$	90 \$	100 \$
ASD-CP10__CH	Hareketli	Düz	Güç	1~3kW, F100/130, Frensiz	90 \$	130 \$	175 \$	220 \$
ASD-CP10__CL	Sabit	90°	Güç	1~3kW, F100/130, Frensiz	60 \$	75 \$	90 \$	100 \$
ASD-CP10__CHL	Hareketli	90°	Güç	1~3kW, F100/130, Frensiz	90 \$	130 \$	175 \$	220 \$
ASD-CP22__C	Sabit	Düz	Güç	3~5.5kW, F180, Frensiz	100 \$	145 \$	190 \$	230 \$
ASD-CP22__CH	Hareketli	Düz	Güç	3~5.5kW, F180, Frensiz	160 \$	255 \$	355 \$	455 \$
ASD-CP22__CL	Sabit	90°	Güç	3~5.5kW, F180, Frensiz	100 \$	145 \$	190 \$	230 \$
ASD-CP22__CHL	Hareketli	90°	Güç	3~5.5kW, F180, Frensiz	160 \$	255 \$	355 \$	455 \$
ASD-CP23__C	Sabit	Düz	Güç	3~5.5kW, F180, Frenli	110 \$	170 \$	225 \$	280 \$
ASD-CP23__CH	Hareketli	Düz	Güç	3~5.5kW, F180, Frenli	195 \$	335 \$	475 \$	610 \$
ASD-CP23__CL	Sabit	90°	Güç	3~5.5kW, F180, Frenli	110 \$	170 \$	225 \$	280 \$
ASD-CP23__CHL	Hareketli	90°	Güç	3~5.5kW, F180, Frenli	195 \$	335 \$	475 \$	750 \$
ASD-CP32__C	Sabit	Düz	Güç	7.5kW, F180, Frensiz	125 \$	195 \$	265 \$	335 \$
ASD-CP32__CH	Hareketli	Düz	Güç	7.5kW, F180, Frensiz	190 \$	320 \$	455 \$	585 \$
ASD-CP32__CL	Sabit	90°	Güç	7.5kW, F180, Frensiz	125 \$	195 \$	265 \$	335 \$
ASD-CP32__CHL	Hareketli	90°	Güç	7.5kW, F180, Frensiz	190 \$	320 \$	455 \$	980 \$
ASD-CP33__C	Sabit	Düz	Güç	7.5kW, F180, Frenli	140 \$	225 \$	310 \$	395 \$
ASD-CP33__CH	Hareketli	Düz	Güç	7.5kW, F180, Frenli	240 \$	425 \$	610 \$	790 \$
ASD-CP33__CL	Sabit	90°	Güç	7.5kW, F180, Frenli	140 \$	225 \$	310 \$	395 \$
ASD-CP33__CHL	Hareketli	90°	Güç	7.5kW, F180, Frenli	240 \$	425 \$	610 \$	790 \$
ASD-CP45__CL	Sabit	90°	Güç	11 kW, F220, Frensiz	185 \$	285 \$	385 \$	485 \$
ASD-CP45__CHL	Hareketli	90°	Güç	11 kW, F220, Frensiz	345 \$	605 \$	860 \$	1115 \$
ASD-CP46__CL	Sabit	90°	Güç	15 kW, F220, Frensiz	245 \$	400 \$	555 \$	710 \$
ASD-CP46__CHL	Hareketli	90°	Güç	15 kW, F220, Frensiz	465 \$	845 \$	1220 \$	1595 \$
ASD-CBR10__CL	Sabit	90°	Fren	11-15kW, F220	50 \$	60 \$	70 \$	75 \$
ASD-AE00__C	Sabit	Geçmeli	Enkoder	100~750W	40 \$	60 \$	75 \$	95 \$
ASD-AE00__CH	Hareketli	Geçmeli	Enkoder	100~750W	70 \$	100 \$	125 \$	150 \$
ASD-CE10__C	Sabit	Düz	Enkoder	1kW&Üstü	60 \$	80 \$	95 \$	115 \$
ASD-CE10__CH	Hareketli	Düz	Enkoder	1kW&Üstü	70 \$	100 \$	125 \$	150 \$
ASD-CE10__CL	Sabit	90°	Enkoder	1kW&Üstü	60 \$	80 \$	95 \$	115 \$
ASD-CE10__CHL	Hareketli	90°	Enkoder	1kW&Üstü	70 \$	100 \$	125 \$	150 \$
ASD-AB00__C	Sabit	Geçmeli	Enkoder	100~750W, Absolute	50 \$	70 \$	95 \$	120 \$
ASD-AB00__CH	Hareketli	Geçmeli	Enkoder	100~750W, Absolute	50 \$	80 \$	105 \$	130 \$
ASD-AB10__C	Sabit	Düz	Enkoder	1kW&Üstü Absolute	70 \$	90 \$	115 \$	140 \$
ASD-AB10__CH	Hareketli	Düz	Enkoder	1kW&Üstü Absolute	70 \$	100 \$	125 \$	150 \$
ASD-AB10__CL	Sabit	90°	Enkoder	1kW&Üstü Absolute	70 \$	90 \$	115 \$	140 \$
ASD-AB10__CHL	Hareketli	90°	Enkoder	1kW&Üstü Absolute	70 \$	100 \$	125 \$	150 \$

Servo Motor Kabloları

ASDA-B2

ASDA-B2 Serisi Servo Motorlar İçin Enkoder Ve Güç Kabloları

Ürün Kodu	Tip	Konnektör	Kablo	Açıklama	05 Metre	10 Metre	15 Metre	20 Metre
ASDBCP02__C	Sabit	Geçmeli	Güç	100~750W, F40/60/80, Frensiz	20 \$	30 \$	40 \$	50 \$
ASDBCP02__CH	Hareketli	Geçmeli	Güç	100~750W, F40/60/80, Frensiz	35 \$	60 \$	85 \$	115 \$
ASDBCP03__C	Sabit	Geçmeli	Güç	100~750W, F40/60/80, Frenli	30 \$	50 \$	70 \$	90 \$
ASDBCP03__CH	Hareketli	Geçmeli	Güç	100~750W, F40/60/80, Frenli	50 \$	95 \$	135 \$	175 \$
ASD-CP13__C	Sabit	Düz	Güç	1-1,5kW, F100/130, Frenli	60 \$	80 \$	95 \$	115 \$
ASD-CP13__CH	Hareketli	Düz	Güç	1-1,5kW, F100/130, Frenli	135 \$	225 \$	315 \$	405 \$
ASD-CP13__CL	Sabit	90°	Güç	1-1,5kW, F100/130, Frenli	60 \$	80 \$	95 \$	115 \$
ASD-CP13__CHL	Hareketli	90°	Güç	1-1,5kW, F100/130, Frenli	135 \$	225 \$	315 \$	405 \$
ASD-CP12__C	Sabit	Düz	Güç	1-1,5kW, F100/130, Frensiz	60 \$	75 \$	90 \$	100 \$
ASD-CP12__CH	Hareketli	Düz	Güç	1-1,5kW, F100/130, Frensiz	90 \$	130 \$	175 \$	220 \$
ASD-CP12__CL	Sabit	90°	Güç	1-1,5kW, F100/130, Frensiz	60 \$	75 \$	90 \$	100 \$
ASD-CP12__CHL	Hareketli	90°	Güç	1-1,5kW, F100/130, Frensiz	90 \$	130 \$	175 \$	220 \$
ASDBCE00__C	Sabit	Geçmeli	Enkoder	100~750W, F40/60/80	35 \$	50 \$	70 \$	85 \$
ASDBCE00__CH	Hareketli	Geçmeli	Enkoder	100~750W, F40/60/80	45 \$	70 \$	95 \$	120 \$
ASDBCE10__C	Sabit	Düz	Enkoder	1-1,5kW, F100/130	60 \$	75 \$	90 \$	110 \$
ASDBCE10__CH	Hareketli	Düz	Enkoder	1-1,5kW, F100/130	70 \$	100 \$	125 \$	150 \$
ASDBCE10__CL	Sabit	90°	Enkoder	1-1,5kW, F100/130	60 \$	75 \$	90 \$	110 \$
ASDBCE10__CHL	Hareketli	90°	Enkoder	1-1,5kW, F100/130	70 \$	100 \$	125 \$	150 \$

* Ara ölçüler için lütfen bizimle iletişime geçiniz.

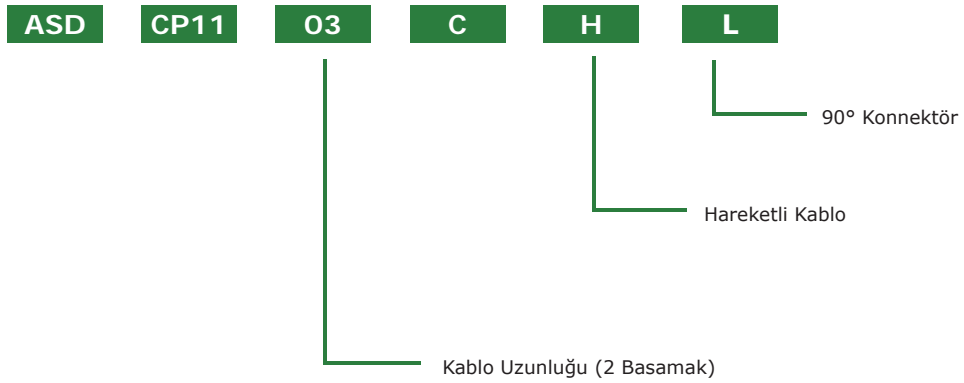

AC Servo Motor Ve Sürücü

ASDA-B3

ASDA-B3 serisi servo motor ve sürücüler, geniş endüstriyel haberleşme seçenekleri, kullanıcı dostu arayüzü, daha küçük boyutları ve güçlü motorları ile performansı ve dayanıklılığı bünyesinde barındırıyor.

ASDA-Soft V6 ile Kolay Devreye Alma

99 Adet PR fonksiyonu grafiksel olarak programlanabilir.
USB bağlantısı ile PC bağlantısı pratik olarak sağlanabilir.
Scope ekranından hareket eğrileri analiz edilebilir.

Sürücü Seçenekleri

CANopen, DMCNET ve EtherCAT endüstriyel haberleşme protokollerini destekler.
Küçültülmüş sürücü gövdeleri ile pano içerisinde yer kazancı sağlar.
220V besleme ile 3kW'a kadar güç seçenekleri mevcuttur.
ASDA-A3, ASDA-A2, ASDA-B3, ve ASDA-B2 motorları ile uyumludur.
EtherCAT haberleşmeli modeller 125us senkronizasyon çevrim süresini sağlar.

Servo Motor Seçenekleri

Daha küçük motorlar ile makede yer kazanımı sağlar.
Aşırı yüklenmelerde nominal torkun 3.5 katına cevap verebilir.
Düşük, Orta ve Yüksek Atalet servo motor sınıfları ile birçok uygulamaya özel çözümler sunar.
750W a kadar olan modellerde 6000rpm ile yüksek performans ve hız ihtiyaçlarını en iyi şekilde sağlar.
IP67 konnektör seçeneği ile toz ve suya karşı daha dayanıklıdır.



EtherCAT®

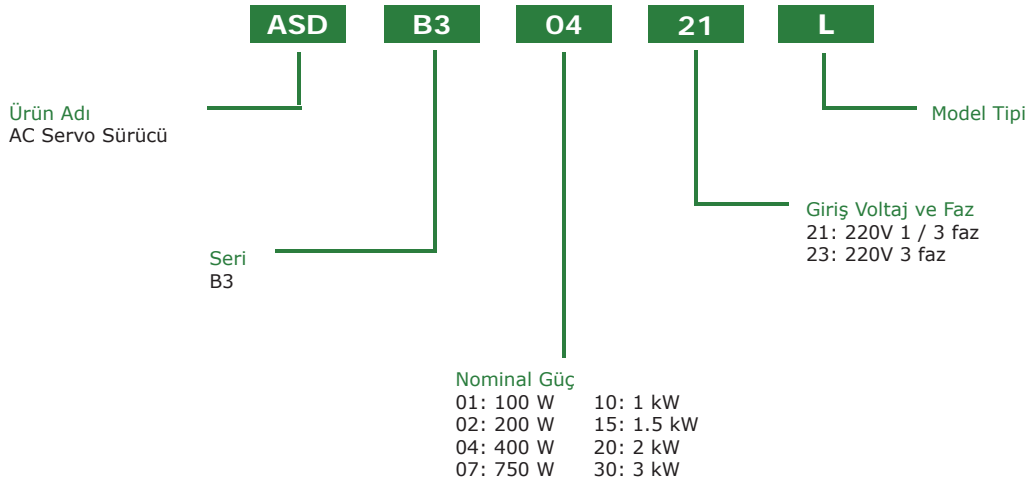

Kod	Pulse Input	PR Mode	RS-485	Analog Voltaj Kontrol	CANopen	DMCNET	EtherCAT	STO
L	O	O	O	O	X	X	X	X
M	X	O	X	O	O	X	X	X
F	X	O	X	O	X	O	X	X
E	X	O	X	O	X	X	O	X

O: Dahildir
X: Dahil değildir.

Notlar

1.Ürüne ait katalog, kullanım kılavuzu, çizim, yazılım vb. dokümanlara ulaşmak için [tıklayınız](#) veya QR kodu okutunuz.



Motor Serisi	Faz	Güç	Motor	Sürücü	Gövde (mm)	Nom. Tork (Nm)	Mak. Tork (Nm)	Nom. Hız (rpm)	Mak. Hız (rpm)	Rotor Atalet Momenti (x10 ⁻⁴ kg-m ²)		
										Frensiz	Frenli	
Düşük Atalet	ECM-A3L	1/3 Faz	50	ECM-A3L-C①040F②③ 1	ASD-B3-0121-□	40	0.159	0.557	3000	6000	0.0229	0.0255
			100	ECM-A3L-C①0401②③ 1		40	0.32	1.12			0.04	0.0426
			200	ECM-A3L-C①0602②③ 1	ASD-B3-0221-□	60	0.64	2.24			0.09	0.12
			400	ECM-A3L-C①0604②③ 1	ASD-B3-0421-□	60	1.27	4.45			0.15	0.18
			400	ECM-A3L-C①0804②③ 1		80	1.27	4.44			0.352	0.408
			750	ECM-A3L-C①0807②③ 1	ASD-B3-0721-□	80	2.39	8.36			0.559	0.614
Orta Atalet	ECM-B3M	3 Faz	100	ECM-B3L-C①0401②③ 1	ASD-B3-0121-□	40	0.32	1.12	2000	3000	0.0299	0.0315
			200	ECM-B3M-C①0602②③ 1	ASD-B3-0221-□	60	0.64	2.24			0.141	0.151
			400	ECM-B3M-C①0604②③ 1	ASD-B3-0421-□	60	1.27	4.45			0.254	0.264
			400	ECM-B3M-C①0804②③ 1		80	1.27	4.45			0.648	0.695
			750	ECM-B3M-C①0807②③ 1	ASD-B3-0721-□	80	2.4	8.4			1.07	1.13
			1000	ECM-B3M-E①1310②③ 1	ASD-B3-1021-□	130	4.77	14.3			7.79	7.94
			1500	ECM-B3M-E①1315②③ 1	ASD-B3-1521-□	130	7.16	21.48			11.22	11.37
			2000	ECM-B3M-E①1320②③ 1	ASD-B3-2023-□	130	9.55	28.65			14.65	14.8
			2000	ECM-B3M-E①1820②③ 1		180	9.55	28.65			29.11	30.38
			3000	ECM-B3M-F①1830②③ 1	ASD-B3-3023-□	180	19.1	57.29			53.63	54.9
Yüksek Atalet	ECM-A3H	1/3 Faz	50	ECM-A3H-C①040F②③ 1	ASD-B3-0121-□	40	0.159	0.557	3000	6000	0.0455	0.0517
			100	ECM-A3H-C①0401②③ 1		40	0.32	1.12			0.0754	0.0816
			200	ECM-A3H-C①0602②③ 1	ASD-B3-0221-□	60	0.64	2.24			0.25	0.28
			400	ECM-A3H-C①0604②③ 1	ASD-B3-0421-□	60	1.27	4.45			0.45	0.48
			400	ECM-A3H-C①0804②③ 1		80	1.27	4.44			0.92	1.07
			750	ECM-A3H-C①0807②③ 1	ASD-B3-0721-□	80	2.39	8.36			1.51	1.66

□ : Ürün Serisini tanımlar (L/M/F/E). Sayfa 64'teki tabloya bakınız.

①: Enkoder tipini tanımlar.

B3 Servo Motor Enkoder Tipleri	A3 Servo Motor Enkoder Tipleri
A: 24-bit absolute manyetik optik enkoder Tek tur çözünürlüğü: 24-bit Çok tur çözünürlüğü: 16-bit 2: 24-bit artımlı manyetik optik enkoder	Y: 24-bit absolute optik enkoder Tek tur çözünürlüğü: 24-bit Çok tur çözünürlüğü: 16-bit 1: 24-bit artımlı manyetik optik enkoder

②: Fren, kama ve yağ keçesini tanımlar.

R: Frensiz
S: Frenli
(Her iki model de yağ keçelidir.)

③: Şaft ölçüsü ve konnektör tipini tanımlar.

W
S: Standart konnektör ve standart şaft çapı
7: Standart konnektör ve özel şaft çapı*
J: IP67 sınıfı konnektör ve standart şaft çapı
K: IP67 sınıfı konnektör ve standart şaft çapı*
*: 14mm çaplı özel şaft ölçüsü, 80 gövde 400W motor içindir.

Notlar

1. Ürünler için teknik resimlere ulaşmak için [tıklayınız](#) veya QR kodu okutunuz.



AC Servo Motor Ve Sürücü

ASDA-B3

ASDA-B3-L Serisi



Ürün Kodu	Açıklama	Fiyat \$
ASD-B3-0121-L	B3 Servo Sürücü, 1 faz 220VAC, 100W, Modbus/Pulse/Analog	360 \$
ECM-B3L-C20401RS1	B3 Servo Motor, 100W, 24 Bit Inc. Enkoder, 3000/6000rpm, Frensiz, 0.32 Nm, 40mm flanş, 8mm şaft	275 \$
ECM-B3L-C20401SS1	B3 Servo Motor, 100W, 24 Bit Inc. Enkoder, 3000/6000rpm, Frenli, 0.32 Nm, 40mm flanş, 8mm şaft	485 \$
ACS3-CAPW3105C	B3 Güç kablosu, Sabit, Flanş 80 e kadar, Frensiz, Quick Konn, 5m	20 \$
ACS3-CAPW4105C	B3 Güç kablosu, Sabit, Flanş 80 e kadar, Frenli, Quick Konn, 5m	30 \$
ACS3-CAEN1005C	B3 Enkoder kablosu, Sabit, Flanş 80 e kadar, Incremental, Quick Konn, 5m	50 \$
100W Frensiz Set	ASD-B3-0121-L + ECM-B3L-C20401RS1 + ACS3-CAPW3105C + ACS3-CAEN1005C	705 \$
100W Frenli Set	ASD-B3-0121-L + ECM-B3L-C20401SS1 + ACS3-CAPW4105C + ACS3-CAEN1005C	925 \$
ASD-B3-0221-L	B3 Servo Sürücü, 1 faz 220VAC, 200W, Modbus/Pulse/Analog	360 \$
ECM-B3M-C20602RS1	B3 Servo Motor, 200W, 24 Bit Inc. Enkoder, 3000/6000rpm, Frensiz, 0.64 Nm, 60mm flanş, 14mm şaft	275 \$
ECM-B3M-C20602SS1	B3 Servo Motor, 200W, 24 Bit Inc. Enkoder, 3000/6000rpm, Frenli, 0.64 Nm, 60mm flanş, 14mm şaft	495 \$
ACS3-CAPW3105C	B3 Güç kablosu, Sabit, Flanş 80 e kadar, Frensiz, Quick Konn, 5m	20 \$
ACS3-CAPW4105C	B3 Güç kablosu, Sabit, Flanş 80 e kadar, Frenli, Quick Konn, 5m	30 \$
ACS3-CAEN1005C	B3 Enkoder kablosu, Sabit, Flanş 80 e kadar, Incremental, Quick Konn, 5m	50 \$
200W Frensiz Set	ASD-B3-0221-L + ECM-B3M-C20602RS1 + ACS3-CAPW3105C + ACS3-CAEN1005C	705 \$
200W Frenli Set	ASD-B3-0221-L + ECM-B3M-C20602SS1 + ACS3-CAPW4105C + ACS3-CAEN1005C	935 \$
ASD-B3-0421-L	B3 Servo Sürücü, 1 faz 220VAC, 400W, Modbus/Pulse/Analog	360 \$
ECM-B3M-C20604RS1	B3 Servo Motor, 400W, 24 Bit Inc. Enkoder, 3000/6000rpm, Frensiz, 1.27 Nm, 60mm flanş, 14mm şaft	275 \$
ECM-B3M-C20604SS1	B3 Servo Motor, 400W, 24 Bit Inc. Enkoder, 3000/6000rpm, Frenli, 1.27 Nm, 60mm flanş, 14mm şaft	495 \$
ACS3-CAPW3105C	B3 Güç kablosu, Sabit, Flanş 80 e kadar, Frensiz, Quick Konn, 5m	20 \$
ACS3-CAPW4105C	B3 Güç kablosu, Sabit, Flanş 80 e kadar, Frenli, Quick Konn, 5m	30 \$
ACS3-CAEN1005C	B3 Enkoder kablosu, Sabit, Flanş 80 e kadar, Incremental, Quick Konn, 5m	50 \$
400W Frensiz Set	ASD-B3-0421-L + ECM-B3M-C20604RS1 + ACS3-CAPW3105C + ACS3-CAEN1005C	705 \$
400W Frenli Set	ASD-B3-0421-L + ECM-B3M-C20604SS1 + ACS3-CAPW4105C + ACS3-CAEN1005C	935 \$
ASD-B3-0721-L	B3 Servo Sürücü, 1 faz 220VAC, 750W, Modbus/Pulse/Analog	415 \$
ECM-B3M-C20807RS1	B3 Servo Motor, 750W, 24 Bit Inc. Enkoder, 3000/6000rpm, Frensiz, 2.39 Nm, 80mm flanş, 19mm şaft	300 \$
ECM-B3M-C20807SS1	B3 Servo Motor, 750W, 24 Bit Inc. Enkoder, 3000/6000rpm, Frenli, 2.39 Nm, 80mm flanş, 19mm şaft	520 \$
ACS3-CAPW3105C	B3 Güç kablosu, Sabit, Flanş 80 e kadar, Frensiz, Quick Konn, 5m	20 \$
ACS3-CAPW4105C	B3 Güç kablosu, Sabit, Flanş 80 e kadar, Frenli, Quick Konn, 5m	30 \$
ACS3-CAEN1005C	B3 Enkoder kablosu, Sabit, Flanş 80 e kadar, Incremental, Quick Konn, 5m	50 \$
750W Frensiz Set	ASD-B3-0721-L + ECM-B3M-C20807RS1 + ACS3-CAPW3105C + ACS3-CAEN1005C	715 \$
750W Frenli Set	ASD-B3-0721-L + ECM-B3M-C20807SS1 + ACS3-CAPW4105C + ACS3-CAEN1005C	935 \$
ASD-B3-1021-L	B3 Servo Sürücü, 1 faz 220VAC, 1kW, Modbus/Pulse/Analog	420 \$
ECM-B3M-E21310RS1	B3 Servo Motor, 1kW, 24 Bit Inc. Enkoder, 2000/3000rpm, Frensiz, 4.77 Nm, 130mm flanş, 22mm şaft	525 \$
ECM-B3M-E21310SS1	B3 Servo Motor, 1kW, 24 Bit Inc. Enkoder, 2000/3000rpm, Frenli, 4.77 Nm, 130mm flanş, 22mm şaft	820 \$
ACS3-CAPW3205C	B3 Güç kablosu, Sabit, Flanş 100-130, Frensiz, Düz Military Konn, 5m	75 \$
ACS3-CAPWB005C	B3 Fren kablosu, Sabit, Flanş 100-130, Düz Military Konn, 5m	40 \$
ACS3-CAEN2705C	B3 Enkoder kablosu, Sabit, Flanş 100-130, Incremental, Düz Military Konn, 5m	60 \$
1kW Frensiz Set	ASD-B3-1021-L + ECM-B3M-E21310RS1 + ACS3-CAPW3205C + ACS3-CAEN2705C	1.080 \$
1kW Frenli Set	ASD-B3-1021-L + ECM-B3M-E21310SS1 + ACS3-CAPWB005C + ACS3-CAEN2705C	1.340 \$
ASD-B3-1521-L	B3 Servo Sürücü, 1 faz 220VAC, 1.5kW, Modbus/Pulse/Analog	535 \$
ECM-B3M-E21315RS1	B3 Servo Motor, 1.5kW, 24 Bit Inc. Enkoder, 2000/3000rpm, Frensiz, 7.16 Nm, 130mm flanş, 22mm şaft	620 \$
ECM-B3M-E21315SS1	B3 Servo Motor, 1.5kW, 24 Bit Inc. Enkoder, 2000/3000rpm, Frenli, 7.16 Nm, 130mm flanş, 22mm şaft	960 \$
ACS3-CAPW3205C	B3 Güç kablosu, Sabit, Flanş 100-130, Frensiz, Düz Military Konn, 5m	75 \$
ACS3-CAPWB005C	B3 Fren kablosu, Sabit, Flanş 100-130, Düz Military Konn, 5m	40 \$
ACS3-CAEN2705C	B3 Enkoder kablosu, Sabit, Flanş 100-130, Incremental, Düz Military Konn, 5m	60 \$
1.5kW Frensiz Set	ASD-B3-1521-L + ECM-B3M-E21315RS1 + ACS3-CAPW3205C + ACS3-CAEN2705C	1.290 \$
1.5kW Frenli Set	ASD-B3-1521-L + ECM-B3M-E21315SS1 + ACS3-CAPWB005C + ACS3-CAEN2705C	1.595 \$

ASDA-B3-E Serisi



Ürün Kodu	Açıklama	Fiyat \$
ASD-B3-0121-E	B3 Servo Sürücü, 1 faz 220VAC, 100W, EtherCAT	595 \$
ECM-B3L-C20401RS1	B3 Servo Motor, 100W, 24 Bit Inc. Enkoder, 3000/6000rpm, Frensiz, 0.32 Nm, 40mm flanş, 8mm şaft	275 \$
ECM-B3L-C20401SS1	B3 Servo Motor, 100W, 24 Bit Inc. Enkoder, 3000/6000rpm, Frenli, 0.32 Nm, 40mm flanş, 8mm şaft	485 \$
ACS3-CAPW3105C	B3 Güç kablosu, Sabit, Flanş 80 e kadar, Frensiz, Quick Konn, 5m	20 \$
ACS3-CAPW4105C	B3 Güç kablosu, Sabit, Flanş 80 e kadar, Frenli, Quick Konn, 5m	30 \$
ACS3-CAEN1005C	B3 Enkoder kablosu, Sabit, Flanş 80 e kadar, Incremental, Quick Konn, 5m	50 \$
100W Frensiz Set	ASD-B3-0121-E + ECM-B3L-C20401RS1 + ACS3-CAPW3105C + ACS3-CAEN1005C	940 \$
100W Frenli Set	ASD-B3-0121-E + ECM-B3L-C20401SS1 + ACS3-CAPW4105C + ACS3-CAEN1005C	1.160 \$
ASD-B3-0221-E	B3 Servo Sürücü, 1 faz 220VAC, 200W, EtherCAT	595 \$
ECM-B3M-C20602RS1	B3 Servo Motor, 200W, 24 Bit Inc. Enkoder, 3000/6000rpm, Frensiz, 0.64 Nm, 60mm flanş, 14mm şaft	275 \$
ECM-B3M-C20602SS1	B3 Servo Motor, 200W, 24 Bit Inc. Enkoder, 3000/6000rpm, Frenli, 0.64 Nm, 60mm flanş, 14mm şaft	495 \$
ACS3-CAPW3105C	B3 Güç kablosu, Sabit, Flanş 80 e kadar, Frensiz, Quick Konn, 5m	20 \$
ACS3-CAPW4105C	B3 Güç kablosu, Sabit, Flanş 80 e kadar, Frenli, Quick Konn, 5m	30 \$
ACS3-CAEN1005C	B3 Enkoder kablosu, Sabit, Flanş 80 e kadar, Incremental, Quick Konn, 5m	50 \$
200W Frensiz Set	ASD-B3-0221-E + ECM-B3M-C20602RS1 + ACS3-CAPW3105C + ACS3-CAEN1005C	940 \$
200W Frenli Set	ASD-B3-0221-E + ECM-B3M-C20602SS1 + ACS3-CAPW4105C + ACS3-CAEN1005C	1.170 \$
ASD-B3-0421-E	B3 Servo Sürücü, 1 faz 220VAC, 400W, EtherCAT	595 \$
ECM-B3M-C20604RS1	B3 Servo Motor, 400W, 24 Bit Inc. Enkoder, 3000/6000rpm, Frensiz, 1.27 Nm, 60mm flanş, 14mm şaft	275 \$
ECM-B3M-C20604SS1	B3 Servo Motor, 400W, 24 Bit Inc. Enkoder, 3000/6000rpm, Frenli, 1.27 Nm, 60mm flanş, 14mm şaft	495 \$
ACS3-CAPW3105C	B3 Güç kablosu, Sabit, Flanş 80 e kadar, Frensiz, Quick Konn, 5m	20 \$
ACS3-CAPW4105C	B3 Güç kablosu, Sabit, Flanş 80 e kadar, Frenli, Quick Konn, 5m	30 \$
ACS3-CAEN1005C	B3 Enkoder kablosu, Sabit, Flanş 80 e kadar, Incremental, Quick Konn, 5m	50 \$
400W Frensiz Set	ASD-B3-0421-E + ECM-B3M-C20604RS1 + ACS3-CAPW3105C + ACS3-CAEN1005C	940 \$
400W Frenli Set	ASD-B3-0421-E + ECM-B3M-C20604SS1 + ACS3-CAPW4105C + ACS3-CAEN1005C	1.170 \$
ASD-B3-0721-E	B3 Servo Sürücü, 1 faz 220VAC, 750W, EtherCAT	675 \$
ECM-B3M-C20807RS1	B3 Servo Motor, 750W, 24 Bit Inc. Enkoder, 3000/6000rpm, Frensiz, 2.39 Nm, 80mm flanş, 19mm şaft	300 \$
ECM-B3M-C20807SS1	B3 Servo Motor, 750W, 24 Bit Inc. Enkoder, 3000/6000rpm, Frenli, 2.39 Nm, 80mm flanş, 19mm şaft	520 \$
ACS3-CAPW3105C	B3 Güç kablosu, Sabit, Flanş 80 e kadar, Frensiz, Quick Konn, 5m	20 \$
ACS3-CAPW4105C	B3 Güç kablosu, Sabit, Flanş 80 e kadar, Frenli, Quick Konn, 5m	30 \$
ACS3-CAEN1005C	B3 Enkoder kablosu, Sabit, Flanş 80 e kadar, Incremental, Quick Konn, 5m	50 \$
750W Frensiz Set	ASD-B3-0721-E + ECM-B3M-C20807RS1 + ACS3-CAPW3105C + ACS3-CAEN1005C	1.045 \$
750W Frenli Set	ASD-B3-0721-E + ECM-B3M-C20807SS1 + ACS3-CAPW4105C + ACS3-CAEN1005C	1.275 \$
ASD-B3-1021-E	B3 Servo Sürücü, 1 faz 220VAC, 1kW, EtherCAT	680 \$
ECM-B3M-E21310RS1	B3 Servo Motor, 1kW, 24 Bit Inc. Enkoder, 2000/3000rpm, Frensiz, 4.77 Nm, 130mm flanş, 22mm şaft	525 \$
ECM-B3M-E21310SS1	B3 Servo Motor, 1kW, 24 Bit Inc. Enkoder, 2000/3000rpm, Frenli, 4.77 Nm, 130mm flanş, 22mm şaft	820 \$
ACS3-CAPW3205C	B3 Güç kablosu, Sabit, Flanş 100-130, Frensiz, Düz Military Konn, 5m	75 \$
ACS3-CAPWB005C	B3 Fren kablosu, Sabit, Flanş 100-130, Düz Military Konn, 5m	40 \$
ACS3-CAEN2705C	B3 Enkoder kablosu, Sabit, Flanş 100-130, Incremental, Düz Military Konn, 5m	60 \$
1kW Frensiz Set	ASD-B3-1021-E + ECM-B3M-E21310RS1 + ACS3-CAPW3205C + ACS3-CAEN2705C	1.340 \$
1kW Frenli Set	ASD-B3-1021-E + ECM-B3M-E21310SS1 + ACS3-CAPWB005C + ACS3-CAEN2705C	1.675 \$
ASD-B3-1521-E	B3 Servo Sürücü, 1 faz 220VAC, 1.5kW, EtherCAT	855 \$
ECM-B3M-E21315RS1	B3 Servo Motor, 1.5kW, 24 Bit Inc. Enkoder, 2000/3000rpm, Frensiz, 7.16 Nm, 130mm flanş, 22mm şaft	620 \$
ECM-B3M-E21315SS1	B3 Servo Motor, 1.5kW, 24 Bit Inc. Enkoder, 2000/3000rpm, Frenli, 7.16 Nm, 130mm flanş, 22mm şaft	960 \$
ACS3-CAPW3205C	B3 Güç kablosu, Sabit, Flanş 100-130, Frensiz, Düz Military Konn, 5m	75 \$
ACS3-CAPWB005C	B3 Fren kablosu, Sabit, Flanş 100-130, Düz Military Konn, 5m	40 \$
ACS3-CAEN2705C	B3 Enkoder kablosu, Sabit, Flanş 100-130, Incremental, Düz Military Konn, 5m	60 \$
1.5kW Frensiz Set	ASD-B3-1521-E + ECM-B3M-E21315RS1 + ACS3-CAPW3205C + ACS3-CAEN2705C	1.610 \$
1.5kW Frenli Set	ASD-B3-1521-E + ECM-B3M-E21315SS1 + ACS3-CAPWB005C + ACS3-CAEN2705C	1.990 \$

AC Servo Motor Ve Sürücü

ASDA-B3

ASDA-B3-M Serisi

CANopen

Ürün Kodu	Açıklama	Fiyat \$
ASD-B3-0121-M	B3 Servo Sürücü, 1 faz 220VAC, 100W, CANopen	550 \$
ASD-B3-0221-M	B3 Servo Sürücü, 1 faz 220VAC, 200W, CANopen	550 \$
ASD-B3-0421-M	B3 Servo Sürücü, 1 faz 220VAC, 400W, CANopen	550 \$
ASD-B3-0721-M	B3 Servo Sürücü, 1 faz 220VAC, 750W, CANopen	625 \$
ASD-B3-1021-M	B3 Servo Sürücü, 1 faz 220VAC, 1kW, CANopen	635 \$
ASD-B3-1521-M	B3 Servo Sürücü, 1 faz 220VAC, 1.5W, CANopen	810 \$

ASDA-B3-F Serisi

DMCNET™
Delta Motion Control Network

Ürün Kodu	Açıklama	Fiyat \$
ASD-B3-0121-F	B3 Servo Sürücü, 1 faz 220VAC, 100W, DMCNET	550 \$
ASD-B3-0221-F	B3 Servo Sürücü, 1 faz 220VAC, 200W, DMCNET	550 \$
ASD-B3-0421-F	B3 Servo Sürücü, 1 faz 220VAC, 400W, DMCNET	560 \$
ASD-B3-0721-F	B3 Servo Sürücü, 1 faz 220VAC, 750W, DMCNET	625 \$
ASD-B3-1021-F	B3 Servo Sürücü, 1 faz 220VAC, 1kW, DMCNET	655 \$
ASD-B3-1521-F	B3 Servo Sürücü, 1 faz 220VAC, 1.5W, DMCNET	810 \$

AC Servo Motorlar

ECM

Ürün Kodu	Açıklama	Fiyat \$
ECM-B3M-C21010RS1	B3 Servo Motor, 1kW, 24 Bit Inc. Enkoder, 3000/6000rpm, Frensiz, 3.18 Nm, 100mm flanş, 22mm şaft	480 \$
ECM-B3M-C21010SS1	B3 Servo Motor, 1kW, 24 Bit Inc. Enkoder, 3000/6000rpm, Frenli, 3.18 Nm, 100mm flanş, 22mm şaft	755 \$
ECM-B3M-C21015RS1	B3 Servo Motor, 1.5kW, 24 Bit Inc. Enkoder, 3000/6000rpm, Frensiz, 4.77 Nm, 100mm flanş, 22mm şaft	560 \$
ECM-B3M-C21015SS1	B3 Servo Motor, 1.5kW, 24 Bit Inc. Enkoder, 3000/6000rpm, Frenli, 4.77 Nm, 100mm flanş, 22mm şaft	835 \$
ECM-B3H-F21308RS1	B3 Servo Motor, 0.85kW, 24 Bit Inc. Enkoder, 1500/4000rpm, Frensiz, 5.39 Nm, 130mm flanş, 22mm şaft	500 \$
ECM-B3H-F21308SS1	B3 Servo Motor, 0.85kW, 24 Bit Inc. Enkoder, 1500/4000rpm, Frenli, 5.39 Nm, 130mm flanş, 22mm şaft	810 \$
ECM-B3H-F21313RS1	B3 Servo Motor, 1.3kW, 24 Bit Inc. Enkoder, 1500/4000rpm, Frensiz, 8.34 Nm, 130mm flanş, 22mm şaft	665 \$
ECM-B3H-F21313SS1	B3 Servo Motor, 1.3kW, 24 Bit Inc. Enkoder, 1500/4000rpm, Frenli, 8.34 Nm, 130mm flanş, 22mm şaft	950 \$
ECM-B3L-CA0401RS1	B3 Servo Motor, 100W, 16 Bit Abs. Enkoder, 3000/6000rpm, Frensiz, 0.32 Nm, 40mm flanş, 8mm şaft	405 \$
ECM-B3L-CA0401SS1	B3 Servo Motor, 100W, 16 Bit Abs. Enkoder, 3000/6000rpm, Frenli, 0.32 Nm, 40mm flanş, 8mm şaft	700 \$
ECM-B3M-CA0602RS1	B3 Servo Motor, 200W, 16 Bit Abs. Enkoder, 3000/6000rpm, Frensiz, 0.64 Nm, 60mm flanş, 14mm şaft	405 \$
ECM-B3M-CA0602SS1	B3 Servo Motor, 200W, 16 Bit Abs. Enkoder, 3000/6000rpm, Frenli, 0.64 Nm, 60mm flanş, 14mm şaft	700 \$
ECM-B3M-CA0604RS1	B3 Servo Motor, 400W, 16 Bit Abs. Enkoder, 3000/6000rpm, Frensiz, 1.27 Nm, 60mm flanş, 14mm şaft	405 \$
ECM-B3M-CA0604SS1	B3 Servo Motor, 400W, 16 Bit Abs. Enkoder, 3000/6000rpm, Frenli, 1.27 Nm, 60mm flanş, 14mm şaft	705 \$
ECM-B3M-CA0807RS1	B3 Servo Motor, 750W, 16 Bit Abs. Enkoder, 3000/6000rpm, Frensiz, 2.39 Nm, 80mm flanş, 19mm şaft	440 \$
ECM-B3M-CA0807SS1	B3 Servo Motor, 750W, 16 Bit Abs. Enkoder, 3000/6000rpm, Frenli, 2.39 Nm, 80mm flanş, 19mm şaft	740 \$
ECM-B3M-CA1010RS1	B3 Servo Motor, 1kW, 16 Bit Inc. Enkoder, 3000/6000rpm, Frensiz, 3.18 Nm, 100mm flanş, 22mm şaft	625 \$
ECM-B3M-CA1010SS1	B3 Servo Motor, 1kW, 16 Bit Inc. Enkoder, 3000/6000rpm, Frenli, 3.18 Nm, 100mm flanş, 22mm şaft	945 \$
ECM-B3M-CA1015RS1	B3 Servo Motor, 1.5kW, 16 Bit Inc. Enkoder, 3000/6000rpm, Frensiz, 4.77 Nm, 100mm flanş, 22mm şaft	720 \$
ECM-B3M-CA1015SS1	B3 Servo Motor, 1.5kW, 16 Bit Inc. Enkoder, 3000/6000rpm, Frenli, 4.77 Nm, 100mm flanş, 22mm şaft	1.040 \$
ECM-B3M-EA1310RS1	B3 Servo Motor, 1kW, 16 Bit Abs. Enkoder, 2000/3000rpm, Frensiz, 4.77 Nm, 130mm flanş, 22mm şaft	665 \$
ECM-B3M-EA1310SS1	B3 Servo Motor, 1kW, 16 Bit Abs. Enkoder, 2000/3000rpm, Frenli, 4.77 Nm, 130mm flanş, 22mm şaft	1.090 \$
ECM-B3M-EA1315RS1	B3 Servo Motor, 1.5kW, 16 Bit Abs. Enkoder, 2000/3000rpm, Frensiz, 7.16 Nm, 130mm flanş, 22mm şaft	830 \$
ECM-B3M-EA1315SS1	B3 Servo Motor, 1.5kW, 16 Bit Abs. Enkoder, 2000/3000rpm, Frenli, 7.16 Nm, 130mm flanş, 22mm şaft	1.250 \$
ECM-B3H-FA1308RS1	B3 Servo Motor, 0.85kW, 16 Bit Abs. Enkoder, 1500/4000rpm, Frensiz, 5.39 Nm, 130mm flanş, 22mm şaft	690 \$
ECM-B3H-FA1308SS1	B3 Servo Motor, 0.85kW, 16 Bit Abs. Enkoder, 1500/4000rpm, Frenli, 5.39 Nm, 130mm flanş, 22mm şaft	1.055 \$
ECM-B3H-FA1313RS1	B3 Servo Motor, 1.3kW, 16 Bit Abs. Enkoder, 1500/4000rpm, Frensiz, 8.34 Nm, 130mm flanş, 22mm şaft	875 \$
ECM-B3H-FA1313SS1	B3 Servo Motor, 1.3kW, 16 Bit Abs. Enkoder, 1500/4000rpm, Frenli, 8.34 Nm, 130mm flanş, 22mm şaft	1.220 \$

Servo Motor Kabloları

ASDA-B3

ASDA-B3 Serisi Sabit Kablolar

Ürün Kodu	Açıklama	Fiyat \$
%DACS3-CAPW3105C	B3 Güç kablosu, Sabit, Flanş 80 e kadar, Frensiz, Quick Konn, 5m	20 \$
%DACS3-CAPW3110C	B3 Güç kablosu, Sabit, Flanş 80 e kadar, Frensiz, Quick Konn, 10m	30 \$
%DACS3-CAPW3115C	B3 Güç kablosu, Sabit, Flanş 80 e kadar, Frensiz, Quick Konn, 15m	40 \$
%DACS3-CAPW3120C	B3 Güç kablosu, Sabit, Flanş 80 e kadar, Frensiz, Quick Konn, 20m	50 \$
%DACS3-CAPW4105C	B3 Güç kablosu, Sabit, Flanş 80 e kadar, Frenli, Quick Konn, 5m	30 \$
%DACS3-CAPW4110C	B3 Güç kablosu, Sabit, Flanş 80 e kadar, Frenli, Quick Konn, 10m	50 \$
%DACS3-CAPW4115C	B3 Güç kablosu, Sabit, Flanş 80 e kadar, Frenli, Quick Konn, 15m	70 \$
%DACS3-CAPW4120C	B3 Güç kablosu, Sabit, Flanş 80 e kadar, Frenli, Quick Konn, 20m	90 \$
%DACS3-CAPW3205C	B3 Güç kablosu, Sabit, Flanş 100-130, Frensiz, Düz Military Konn, 5m	75 \$
%DACS3-CAPW3210C	B3 Güç kablosu, Sabit, Flanş 100-130, Frensiz, Düz Military Konn, 10m	110 \$
%DACS3-CAPW3215C	B3 Güç kablosu, Sabit, Flanş 100-130, Frensiz, Düz Military Konn, 15m	145 \$
%DACS3-CAPW3220C	B3 Güç kablosu, Sabit, Flanş 100-130, Frensiz, Düz Military Konn, 20m	180 \$
%DACS3-CAPWB005C	B3 Fren kablosu, Sabit, Flanş 100-130, Düz Military Konn, 5m	40 \$
%DACS3-CAPWB010C	B3 Fren kablosu, Sabit, Flanş 100-130, Düz Military Konn, 10m	50 \$
%DACS3-CAPWB015C	B3 Fren kablosu, Sabit, Flanş 100-130, Düz Military Konn, 15m	60 \$
%DACS3-CAPWB020C	B3 Fren kablosu, Sabit, Flanş 100-130, Düz Military Konn, 20m	70 \$
%DACS3-CAEN1005C	B3 Enkoder kablosu, Sabit, Flanş 80 e kadar, Incremental, Quick Konn, 5m	50 \$
%DACS3-CAEN1010C	B3 Enkoder kablosu, Sabit, Flanş 80 e kadar, Incremental, Quick Konn, 10m	75 \$
%DACS3-CAEN1015C	B3 Enkoder kablosu, Sabit, Flanş 80 e kadar, Incremental, Quick Konn, 15m	105 \$
%DACS3-CAEN1020C	B3 Enkoder kablosu, Sabit, Flanş 80 e kadar, Incremental, Quick Konn, 20m	130 \$
%DACS3-CAEN2705C	B3 Enkoder kablosu, Sabit, Flanş 100-130, Incremental, Düz Military Konn, 5m	60 \$
%DACS3-CAEN2710C	B3 Enkoder kablosu, Sabit, Flanş 100-130, Incremental, Düz Military Konn, 10m	75 \$
%DACS3-CAEN2715C	B3 Enkoder kablosu, Sabit, Flanş 100-130, Incremental, Düz Military Konn, 15m	95 \$
%DACS3-CAEN2720C	B3 Enkoder kablosu, Sabit, Flanş 100-130, Incremental, Düz Military Konn, 20m	110 \$
%DACS3-CAEA1005C	B3 Enkoder kablosu, Sabit, Flanş 80 e kadar, Absolute, Quick Konn, 5m	40 \$
%DACS3-CAEA1010C	B3 Enkoder kablosu, Sabit, Flanş 80 e kadar, Absolute, Quick Konn, 10m	60 \$
%DACS3-CAEA1015C	B3 Enkoder kablosu, Sabit, Flanş 80 e kadar, Absolute, Quick Konn, 15m	80 \$
%DACS3-CAEA1020C	B3 Enkoder kablosu, Sabit, Flanş 80 e kadar, Absolute, Quick Konn, 20m	100 \$
%DACS3-CAEA2705C	B3 Enkoder kablosu, Sabit, Flanş 100-130, Absolute, Düz Military Konn, 5m	65 \$
%DACS3-CAEA2710C	B3 Enkoder kablosu, Sabit, Flanş 100-130, Absolute, Düz Military Konn, 10m	90 \$
%DACS3-CAEA2715C	B3 Enkoder kablosu, Sabit, Flanş 100-130, Absolute, Düz Military Konn, 15m	115 \$
%DACS3-CAEA2720C	B3 Enkoder kablosu, Sabit, Flanş 100-130, Absolute, Düz Military Konn, 20m	140 \$

ASDA-B3 Serisi Hareketli Kablolar

Ürün Kodu	Açıklama	Fiyat \$
%DACS3-CAPF3105C	B3 Güç kablosu, Hareketli, Flanş 80 e kadar, Frensiz, Quick Konn, 5m	35 \$
%DACS3-CAPF3110C	B3 Güç kablosu, Hareketli, Flanş 80 e kadar, Frensiz, Quick Konn, 10m	60 \$
%DACS3-CAPF3115C	B3 Güç kablosu, Hareketli, Flanş 80 e kadar, Frensiz, Quick Konn, 15m	85 \$
%DACS3-CAPF3120C	B3 Güç kablosu, Hareketli, Flanş 80 e kadar, Frensiz, Quick Konn, 20m	115 \$
%DACS3-CAPF4105C	B3 Güç kablosu, Hareketli, Flanş 80 e kadar, Frenli, Quick Konn, 5m	55 \$
%DACS3-CAPF4110C	B3 Güç kablosu, Hareketli, Flanş 80 e kadar, Frenli, Quick Konn, 10m	95 \$
%DACS3-CAPF4115C	B3 Güç kablosu, Hareketli, Flanş 80 e kadar, Frenli, Quick Konn, 15m	140 \$
%DACS3-CAPF4120C	B3 Güç kablosu, Hareketli, Flanş 80 e kadar, Frenli, Quick Konn, 20m	185 \$
%DACS3-CAPF3205C	B3 Güç kablosu, Hareketli, Flanş 100-130, Frensiz, Düz Military Konn, 5m	110 \$
%DACS3-CAPF3210C	B3 Güç kablosu, Hareketli, Flanş 100-130, Frensiz, Düz Military Konn, 10m	170 \$
%DACS3-CAPF3215C	B3 Güç kablosu, Hareketli, Flanş 100-130, Frensiz, Düz Military Konn, 15m	225 \$
%DACS3-CAPF3220C	B3 Güç kablosu, Hareketli, Flanş 100-130, Frensiz, Düz Military Konn, 20m	285 \$
%DACS3-CAPFB005C	B3 Fren kablosu, Hareketli, Flanş 100-130, Düz Military Konn, 5m	90 \$
%DACS3-CAPFB010C	B3 Fren kablosu, Hareketli, Flanş 100-130, Düz Military Konn, 10m	135 \$
%DACS3-CAPFB015C	B3 Fren kablosu, Hareketli, Flanş 100-130, Düz Military Konn, 15m	175 \$
%DACS3-CAPFB020C	B3 Fren kablosu, Hareketli, Flanş 100-130, Düz Military Konn, 20m	220 \$
%DACS3-CAEF1005C	B3 Enkoder kablosu, Hareketli, Flanş 80 e kadar, Incremental, Quick Konn, 5m	50 \$
%DACS3-CAEF1010C	B3 Enkoder kablosu, Hareketli, Flanş 80 e kadar, Incremental, Quick Konn, 10m	75 \$
%DACS3-CAEF1015C	B3 Enkoder kablosu, Hareketli, Flanş 80 e kadar, Incremental, Quick Konn, 15m	105 \$
%DACS3-CAEF1020C	B3 Enkoder kablosu, Hareketli, Flanş 80 e kadar, Incremental, Quick Konn, 20m	130 \$
%DACS3-CAEF2705C	B3 Enkoder kablosu, Hareketli, Flanş 100-130, Incremental, Düz Military Konn, 5m	70 \$
%DACS3-CAEF2710C	B3 Enkoder kablosu, Hareketli, Flanş 100-130, Incremental, Düz Military Konn, 10m	95 \$
%DACS3-CAEF2715C	B3 Enkoder kablosu, Hareketli, Flanş 100-130, Incremental, Düz Military Konn, 15m	120 \$
%DACS3-CAEF2720C	B3 Enkoder kablosu, Hareketli, Flanş 100-130, Incremental, Düz Military Konn, 20m	150 \$
%DACS3-CAEB1005C	B3 Enkoder kablosu, Hareketli, Flanş 80 e kadar, Absolute, Quick Konn, 5m	50 \$
%DACS3-CAEB1010C	B3 Enkoder kablosu, Hareketli, Flanş 80 e kadar, Absolute, Quick Konn, 10m	75 \$
%DACS3-CAEB1015C	B3 Enkoder kablosu, Hareketli, Flanş 80 e kadar, Absolute, Quick Konn, 15m	105 \$
%DACS3-CAEB1020C	B3 Enkoder kablosu, Hareketli, Flanş 80 e kadar, Absolute, Quick Konn, 20m	130 \$
%DACS3-CAEB2705C	B3 Enkoder kablosu, Hareketli, Flanş 100-130, Absolute, Düz Military Konn, 5m	65 \$
%DACS3-CAEB2710C	B3 Enkoder kablosu, Hareketli, Flanş 100-130, Absolute, Düz Military Konn, 10m	95 \$
%DACS3-CAEB2715C	B3 Enkoder kablosu, Hareketli, Flanş 100-130, Absolute, Düz Military Konn, 15m	120 \$
%DACS3-CAEB2720C	B3 Enkoder kablosu, Hareketli, Flanş 100-130, Absolute, Düz Military Konn, 20m	145 \$

AC Servo Motor ve Sürücü Aksesuarları

Servo Motor - Sürücü Aksesuarları

Ürün Kodu	Açıklama	Fiyat \$
ASD-CNESC0050	CN1 I-O Bağlantı Konnektörü (ASDA-A2-.-M(F) CANopen/DMCNET Sürücüler için, 50 pin)	20 \$
ASD-CNESC0026	CN1 I-O Bağlantı Konnektörü (ASDA-A2-.-E EtherCAT Sürücüler için)	25 \$
ASDBCND0044	CN1 I-O Bağlantı Konnektörü (ASDA-B2 Sürücüler için, 44 Pin)	15 \$
ACS3-CNTB0400	CN1 I-O Bağlantı Konnektörü (ASDA-B3-L için)	15 \$
ACS3-CNTB0500	CN1 I-O Bağlantı Konnektörü (ASDA-B3-M/F/E için)	10 \$
ACS3-IFSC4444	CN1 Kolay I/O Bağlantı Konnektörü (ASDA-B3-L için)	40 \$
ASD-CARS0003	RS-232 Haberleşme Kablosu - (ASDA-A2 / B2 için)	20 \$
ASD-CNIE0B06	RS-485 Bağlantı Konnektörü - (ASDA-A2 / B2 için)	15 \$
ACS3-CNADC3RC	RS-485 Bağlantı Konnektörü - (ASDA-B3-L için)	10 \$
ASD-CNUS0A08	ASDA-Soft PC Bağlantı Kablosu	40 \$
ASD-IF-DS4444	Kolay I/O Bağlantı Konnektörü (ASDA-B2 Sürücüler için, 44 Pin)	40 \$
ASD-MDDS4444	Terminal Blok Modül (ASDA-B2 Sürücüler için, Kablolu, 44 Pin)	95 \$
ASD-BM-50A	Terminal Blok Modül (ASDA-A2 Sürücüler için, Kablolu, 50 Pin)	110 \$
ASD-IF-SC5020	Kolay I/O Bağlantı Konnektörü (ASDA-A2 Sürücüler için, 20 Pin)	35 \$
ASD-IF-SC2616	Kolay I/O Bağlantı Konnektörü (ASDA-A2-EtherCAT Sürücüler için, 20 Pin)	30 \$
ACS3-IFSC2626	Kolay I/O Bağlantı Konnektörü (ASDA-B3 M-F-E Sürücüler için, 26 Pin)	35 \$
ASD-CNESC2450-2M	CN1 Hazır Bağlantı Kablosu (ASDA-A2 Sürücüler için, 24 Damar, 2 metre)	40 \$
ASDBCND02444-2M	CN1 Hazır Bağlantı Kablosu (ASDA-B2 Sürücüler için, 24 Damar, 2 metre)	35 \$
ASDBCAEN0000	Enkoder Konnektör (750W'a kadar ASDA-B2 Servo Motorlar için)	15 \$
ASDBCAEN1000	Enkoder Konnektörü (1kW ve üstü ASDA-B2 Servo Motorlar için)	40 \$
ASD-ABEN0000	Enkoder Konnektörü (750W'a kadar ASDA-A2 Servo Motorlar için)	25 \$
ASD-CAEN1000	Enkoder Konnektörü (1kW'dan 15kW'a kadar ASDA-A2 Servo Motorlar için)	50 \$
ACS3-CNEN1100	Enkoder Konnektör Seti (Geçmeli Tip, 750w'a kadar ASDA-A3 / B3 Motorlar için)	15 \$
ACS3-CNEN3000	Enkoder Konnektör Seti (F100-180 ASDA-B3 Motorlar için, Military)	25 \$
ACS3-CNENC200	Enkoder Konnektörü (ASDA-A3 ve ASDA-B3 Sürücü tarafı)	5 \$
ASDBCAPW0000	Güç Konnektörü (Frensiz, 750w'a kadar ASDA-A3 / B3 / A2 / B2 Motorlar için)	3 \$
ASDBCAPW0100	Güç Konnektörü (Frenli, 750w'a kadar ASDA-A3 / B3 / A2 / B2 Motorlar için)	4 \$
ASD-CAPW1000	Güç Konnektörü (1kW'dan 3kW'a kadar ASDA-A2 / B2 Motorlar için)	35 \$
ASD-CAPW2000	Güç Konnektörü (4.5kW'dan 7.5kW'a kadar ASDA-A2 Motorlar için)	45 \$
ASD-CAPW4000	Güç Konnektör (11-15kW ASDA-A2 Motorlar için)	85 \$
ACS3-CNPW5200	A3-B3 Motor Güç Konnektörü (F100-130, Military)	25 \$
ACS3-CNPW6300	A3-B3 Motor Fren Konnektörü (F100-180, Military)	20 \$
ASD-A2EB0005	Absolute Enkoder Kablosu 5metre (0.75kW'a kadar Servo Motorlar için)	75 \$
ASD-A2EB1005	Absolute Enkoder Kablosu 5metre (1kW ve üstü Servo Motorlar için)	100 \$
ASD-MDBT0100	Absolute Enkoderli Motorlar İçin Batarya Kutusu	30 \$
ASD-CNFS0808	STO Konnektörü (ASDA-A2-E için)	35 \$
ASD-IF-EN0A20	Delta Enkoder Sinyal Çevirici	105 \$

Döner Enkoderler

ES

Geniş ürün gamı ile Delta enkoder ailesi birçok makine uygulamalarınız için kullanışlı ve idealdir.

Magnetik ve optik seçenekleri ile asansör kabin ve kapıları, paketleme uygulamaları, dolum makineleri gibi birçok alanda rahatlıkla kullanılabilir.

Incremental Tip Enkoder Genel Özellikleri

Şaft Tipi	: Standart Mil
Dış Çap	: 50 mm
Şaft Çapı	: 6 mm
Çıkış Tipi	: Open Collector, Line Driver
Giriş Voltajı	: 5-12VDC, 7-24VDC
Koruma Sınıfı	: IP40
Çalışma Sıcaklığı	: -10°C / 70°C



Ürün Kodu	Tip	Açıklama	Fiyat \$
ES5-01CN6942	Open Collector	100 pulse, 7-24V DC besleme	90 \$
ES5-02CN6942	Open Collector	200 pulse, 7-24V DC besleme	90 \$
ES5-0CCN6942	Open Collector	360 pulse, 7-24V DC besleme	90 \$
ES5-05CN6942	Open Collector	500 pulse, 7-24V DC besleme	110 \$
ES5-06CN6942	Open Collector	600 pulse, 7-24V DC besleme	110 \$
ES5-11CN6942	Open Collector	1024 pulse, 7-24V DC besleme	110 \$
ES5-01LN6842	Line Driver	100 pulse, 5-12V DC besleme	100 \$
ES5-02LN6842	Line Driver	200 pulse, 5-12V DC besleme	100 \$
ES5-0CLN6842	Line Driver	360 pulse, 5-12V DC besleme	100 \$
ES5-05LN6842	Line Driver	500 pulse, 5-12V DC besleme	120 \$
ES5-06LN6842	Line Driver	600 pulse, 5-12V DC besleme	120 \$
ES5-11LN6842	Line Driver	1024 pulse, 5-12V DC besleme	120 \$

Ürün Kodu	Açıklama	Fiyat \$
DEF-L50MS	ES5 Enkoder Flanşı, Metal gövde, Siyah	5 \$
DKP0606D19L23	Plastik kaplin, Delik Çapları 6mm, Dış Çap 19mm, Boy 23mm	5 \$

Notlar

1. Ürüne ait katalog, kullanım kılavuzu, çizim, yazılım vb. dokümanlara ulaşmak için [tıklayınız](#) veya QR kodu okutunuz.



Planet Redüktörler

PA / PS

Yüksek teknoloji imalat teknikleri kullanılarak üretilen Delta Planet Redüktörler hareket kontrol uygulamalarının vazgeçilmez gereksinimleri olan hassasiyet, verimlilik ve dayanıklılık ihtiyacını en iyi şekilde sağlar. Standart boşluklu PA ve düşük boşluklu PS serisi olarak sunulan planet redüktörler takım tezgâhları, gıda işleme & paketleme, ahşap işleme gibi birçok sektörde kullanılmaktadır.

PA

Yüksek Hassasiyet

- 1 Kademe Redüktör Boşluk Miktarı < 8 arcmin
- 2 Kademe Redüktör Boşluk Miktarı < 12 arcmin

Yüksek Verimlilik

- 1 Kademe Redüktör Verimlilik Oranı %95
- 2 Kademe Redüktör Verimlilik Oranı %92

Düşük Gürültü

Sessiz ve düzgün çalışmayı sağlamak için helis dişliler kullanılır. Koruma sınıfı IP65 conta tasarımı, sızıntı sorunlarını önler. Ömür boyu yağlama gerekmez.



PS

Hassasiyet Sınıfı

- 1 Kademe Redüktör Boşluk Miktarı < 3 arcmin
- 2 Kademe Redüktör Boşluk Miktarı < 4 arcmin

Verimlilik Oranı

- 1 Kademe Redüktör Verimlilik Oranı %97
- 2 Kademe Redüktör Verimlilik Oranı %94

Düşük Gürültü

Helis dişliler sayesinde çalışma anındaki ses seviyesi 65dB altındadır. Koruma sınıfı IP65 conta tasarımı, sızıntı sorunlarını önler. Ömür boyu yağlama gerekmez.

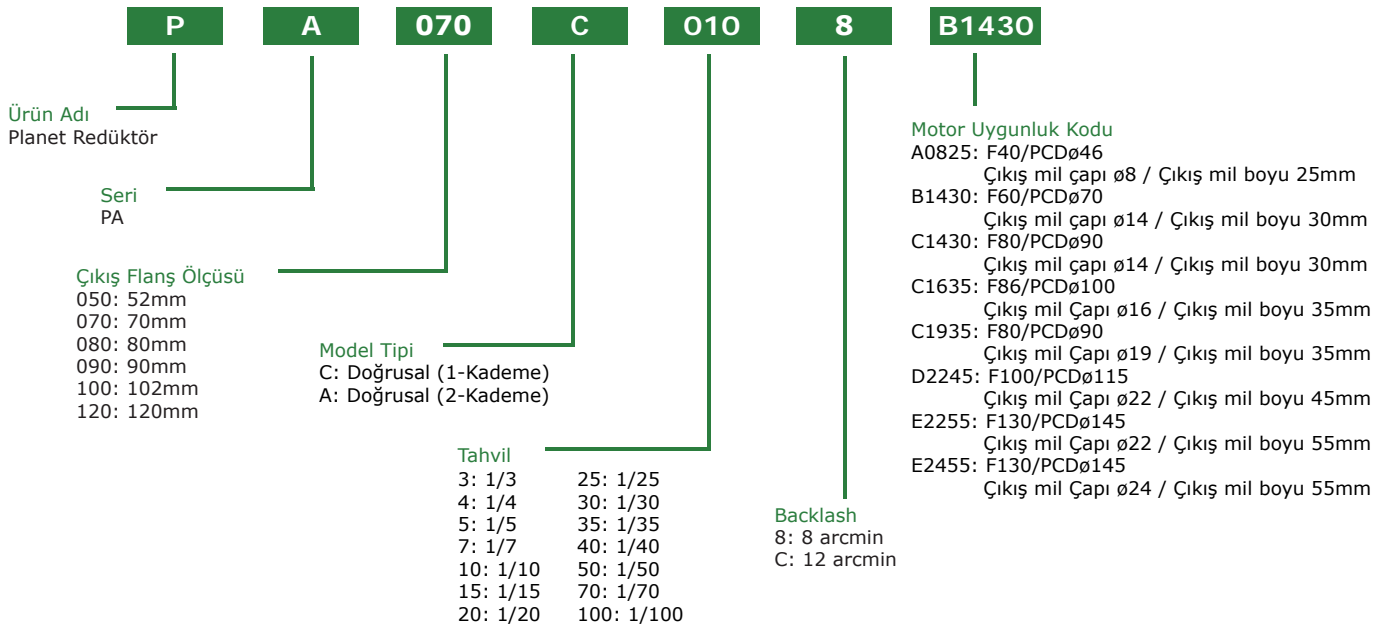

Ürün	Motor Flanş	Uygun Motor Gücü	Çevrim Oranı	Servo Mil Çapı ve Uzunluğu (mm)	Nominal Çıkış Torku(Nm)	Fiyat
PA070-C0058B1430	F60	200W-400W	5	14/30	45	345 \$
PA070-C0108B1430	F60	200W-400W	10	14/30	40	345 \$
PA070-A015CB1430	F60	200W-400W	15	14/30	54	550 \$
PA070-A020CB1430	F60	200W-400W	20	14/30	48	550 \$
PA090-C0058C1935	F80	750W	5	19/35	108	435 \$
PA090-C0108C1935	F80	750W	10	19/35	100	435 \$
PA090-A015CC1935	F80	750W	15	19/35	112	705 \$
PA090-A020CC1935	F80	750W	20	19/35	110	705 \$
PA100-C0058D2245	F100	2kW	5	22/45	160	535 \$
PA100-C0108D2245	F100	2kW	10	22/45	141	535 \$
PA100-A015CD2245	F100	2kW	15	22/45	165	820 \$
PA100-A020CD2245	F100	2kW	20	22/45	146	820 \$
PA100-C0058E2255	F130	1kW, 1.5kW, 2kW	5	22/55	160	535 \$
PA100-C0108E2255	F130	1kW, 1.5kW, 2kW	10	22/55	141	535 \$
PA100-A015CE2255	F130	1kW, 1.5kW, 2kW	15	22/55	165	820 \$
PA100-A020CE2255	F130	1kW, 1.5kW, 2kW	20	22/55	146	820 \$

Ürün	Motor Flanş	Uygun Motor Gücü	Çevrim Oranı	Servo Mil Çapı ve Uzunluğu (mm)	Nominal Çıkış Torku(Nm)	Fiyat
PS062-C0053B1430	F60	200W-400W	5	14/30	48	490 \$
PS062-C0103B1430	F60	200W-400W	10	14/30	43	490 \$
PS062-A0205B1430	F60	200W-400W	20	14/30	51	845 \$
PS090-C0053C1935	F80	750W	5	19/35	160	660 \$
PS090-C0103C1935	F80	750W	10	19/35	141	660 \$
PS090-A0205C1935	F80	750W	20	19/35	146	1.075 \$
PS120-C0053E2255	F130	1kW-1.5kW-2kW	5	22/55	333	1.070 \$
PS120-C0103E2255	F130	1kW-1.5kW-2kW	10	22/55	294	1.070 \$
PS120-A0205E2255	F130	1kW-1.5kW-2kW	20	22/55	300	1.670 \$

Notlar

1.Ürüne ait katalog, kullanım kılavuzu, çizim, yazılım vb. dokümanlara ulaşmak için [tıklayınız](#) veya QR kodu okutunuz.



OpenCNC Kontrolör

NC30EB



- DOPSoft yazılım sayesinde üreticiye özel HMI geliştirme olanağı sunar.
- Delta'nın sağladığı CNC API kütüphanesi ile PC entegrasyonu yapılabilir ve gelişmiş uygulamalar tasarlamaya imkan sağlar.
- Standart G-Code ve Makro değişkenleri ile çalışabilir.
- Metal kasalı kompakt tasarımı ile dayanıklıdır.
- NC-PAN serisi harici tuş takımını destekler ve 4 adet USB 2.0 port ile klavye gibi çevresel bileşenler bağlanabilir.
- CPU üzerinde 32 giriş / 32 çıkış, Spindle pulse çıkışı ve 2 adet Analog çıkış mevcuttur. Harici I/O kartları ile giriş / çıkış adetleri artırılabilir.

Ürüne ait katalog, kullanım kılavuzu, çizim, yazılım vb. dokümanlara ulaşmak için [tıklayınız](#) veya QR kodu okutunuz.



Gelişmiş Servo Motor ve Sürücü

ASDA-A3



Yüksek çözünürlüklü enkoder ve hareket komutlarına kısa sürede kurulum ile ASDA-A3 ailesi, dinamizm ve hassasiyeti bir arada sunar.

- 24 Bit Mutlak Tip Enkoderli A3 Servo Motor'da pozisyon bilgisi güç kesildiğinde dahi korunur.
- Arttırılmış dahili pozisyonlama özelliği ile 99 adete kadar hareket fonksiyonu (PR Fonksiyonu) tanımlanabilir.
- PR Fonksiyonu ile aritmetik hesaplar ve program döngüleri geliştirilebilir.
- Homing, Position, Speed, Superimposition, Blending, hareket esnasında hareket profilini değişimini sağlayan komutlar ve E-CAM fonksiyonları ile gelişmiş çözümler sunulur.
- Servo motorda 1 turda üretilen 16,777,216 pulse ve sürücünün 3.1kHz Bant genişliği ile düşük hızlarda daha kararlı ve hassas hareketler sağlanır.
- A3 ailesi servo motor ve sürücüleri %20 daha küçük ebatları ile yer kazanımı sağlar.



CNC Kontrol Üniteleri

NC200 / NC300

CNC torna ve freze uygulamaları için tasarlanmış Delta CNC ürün ailesi, DMCNET haberleşme altyapısı ve ücretsiz sunulan programlama yazılımıyla ekonomik, esnek ve performanslı çözümler sunar. Delta servo motor ve sürücülerle mükemmel uyumu, kolay kurulum ve devreye alma özellikleriyle öne çıkan NC Serisi, çevresel ekipmanlarıyla birlikte projenizin tüm ihtiyaçlarına cevap verir.

Genel Özellikleri

Yüksek hızlı çift çekirdekli 32 bit işlemci ile gerçek zamanlı ve çok fonksiyonlu kontrol sağlar. Delta MPG (El çarkı) ve DMCNET I-O modülleri ile tek noktadan sistem bütünlüğü sağlar. G kod blokları dahil 4GB CF Kart, USB Flash Bellek veya PC üzerinden CNC kontrolöründe işletilebilir.

Kullanıcı dostu arayüzü ile kolay kullanım ve etkin görüntüleme imkanı sağlar. CNC Soft yazılımı ile proje odaklı özel arayüzler tasarlanabilir, USB arayüzü ile parametre ve program yedekleri alınabilir. Ayrıca DMCNET arayüzü sayesinde servo motor kazanç ayarları CNC kontrolör üzerinden yapılabilir.

Yumuşak hareket geçişleri için Fine Interpolasyon, Sürtünme Kompanzasyonu ve harici enkoder ile Tam Kapalı Çevrim uygulamaları gerçekleştirilebilir. Standart ISO G, M, S, T kod formatları desteklenir. Çoklu dil desteği, aktif takım yolu izleme, geçmiş ve anlık alarm göstergesi, şifre koruması özellikleri mevcuttur. MLC editor programı ile ladder programları ve makro alt programları hazırlanabilir.

Servo Motor Seçenekleri

Delta ASDA-A2-F serisi DMCNET haberleşmeli servo motor sürücüsü ile otomasyon mimarisi kurgulanabilir.

ASDA-S spindle motor sürücüsü ile PM motor kontrolü sağlanabilir ve kılavuz çekme operasyonları gerçekleştirilebilir. Ac Motor sürücüsü ile kontrol edilen Spindle için Analog Voltaj Çıkışı ile hız kontrolü yapılabilir.

Gantry uygulamalarında Delta ASDA-M kompakt sürücüler ile gerçek zamanlı senkronizasyon uygulamaları başarılı bir şekilde sağlanır.

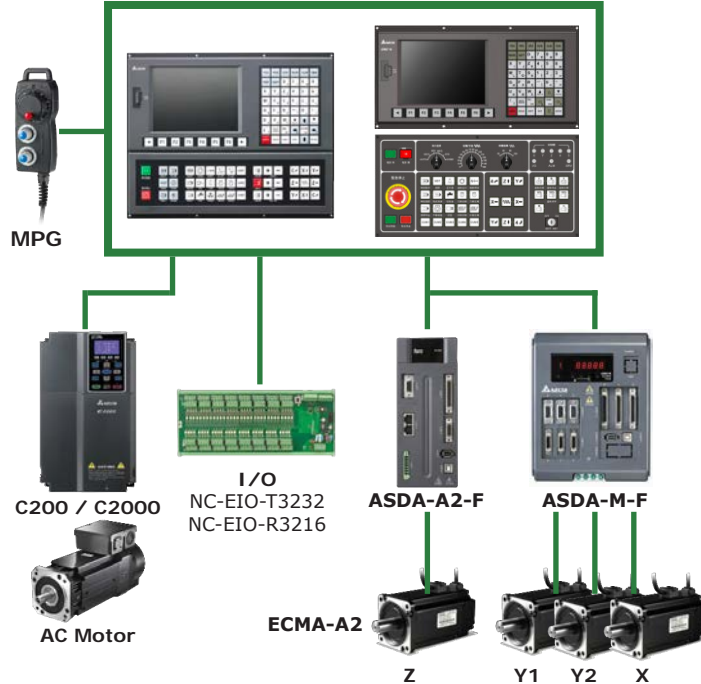

Notlar

1. Ürüne ait katalog, kullanım kılavuzu, çizim, yazılım vb. dokümanlara ulaşmak için [tıklayınız](#) veya QR kodu okutunuz.



Ürün Kodu	Açıklama	Fiyat \$
NC10EB	Open CNC Kontrolör, Ahşap İşleme	2.055 \$
NC30EB	Open CNC Kontrolör, Torna ve İşleme Merkezi	2.230 \$
NC-MOT-10SRTE	Dokunmatik Ekran 10"	875 \$
NC-MOT-15SRTE	Dokunmatik Ekran 15"	955 \$
NC200A-LI-AE	CNC Torna Kontrolörü, 5 Eksen, 8" TFT Ekran (Dahili el çarkı yok)	2.730 \$
NC200B-LI-AE	CNC Torna Kontrolörü, 5 Eksen, 8" TFT Ekran (Dahili el çarkı yok)	2.880 \$
NC300A-MI-AE	CNC Freze Kontrolörü, 4 Eksen, 8" TFT Ekran, Kompakt	2.980 \$
NC300B-MI-AE	CNC Freze Kontrolörü, 4 Eksen, 8" TFT Ekran, Kompakt	3.145 \$
NC300A-MS-AE	CNC Freze Kontrolörü, 4 Eksen, 8" TFT Ekran, Modüler	2.980 \$
NC-PAN-300AM-FE	NC300 Operatör Kontrol Paneli, Membran Buton Tipi	740 \$
NC300B-MS-AE	CNC Freze Kontrolörü, 4 Eksen, 8" TFT Ekran, Modüler	3.310 \$
NC-PAN-300BM-PE	NC300 Operatör Kontrol Paneli, Membran Buton Tipi	585 \$
NC311AH-MS-AE	CNC Freze Kontrolörü, 5 Eksen, 10.1" TFT Ekran, Modüler	4.110 \$
NC-PAN-311AM-FE	NC311 Operatör Kontrol Paneli, Membran Buton Tipi	1.095 \$
NC311BH-MS-AE	NC300 Operatör Kontrol Paneli, Membran Buton Tipi	5.005 \$
NC-PAN-311BM-PE	CNC Freze Kontrolörü, 5 Eksen, 10.1" TFT Ekran, Modüler	520 \$

Aksesuarlar

Ürün Kodu	Açıklama	Fiyat \$
NC-MPG-105HS-FL	5 Eksen Seçimi + MPG Harici El Çarkı	330 \$
NC-EIO-T3232	CNC I/O Kartı - 32 Giriş/32 Çıkış (Transistör)	350 \$
NC-EIO-R3216	CNC I/O Kartı - 32 Giriş/16 Çıkış (Röle)	470 \$
NC-CAB-TBM030	I/O Terminal Blok Kablosu - 3m	90 \$
NC-CAB-TBM050	I/O Terminal Blok Kablosu - 5m	130 \$
NC-TBM-T1616	I/O Terminal Blok - 16 Giriş/16 Çıkış (Transistör)	140 \$
NC-TBM-R1616	I/O Terminal Blok - 16 Giriş/16 Çıkış (Röle)	280 \$
NC-EXM-S01	Spindle + 4Eksen Terminal Blok	90 \$
NC-EXM-M01	MPG Terminal Blok	50 \$
NC-CAB-EXM-ML02	MPG / Spindle Terminal Blok Bağlantı Kablosu, 15Pin Erkek/Erkek, 2m	35 \$
NC-CAB-EXM-ML05	MPG / Spindle Terminal Blok Bağlantı Kablosu, 15Pin Erkek/Erkek, 5m	55 \$
NC-CAB-EXM-ML10	MPG / Spindle Terminal Blok Bağlantı Kablosu, 15Pin Erkek/Erkek, 10m	95 \$
NC-CAB-EXM-SL02	Spindle Terminal Blok Bağlantı Kablosu, Blok Bağlantı Kablosu, 15Pin Dişi/Dişi, 2m	35 \$
NC-CAB-EXM-SL05	Spindle Terminal Blok Bağlantı Kablosu, Blok Bağlantı Kablosu, 15Pin Dişi/Dişi, 5m	55 \$
NC-CAB-EXM-SL10	Spindle Terminal Blok Bağlantı Kablosu, Blok Bağlantı Kablosu, 15Pin Dişi/Dişi, 10m	95 \$

* Spindle motor sürücüsü için AC Motor Sürücü sayfasına bakınız.

* DMCNET kabloları için Haberleşme Kabloları sayfasına bakınız. ([Sayfa 120-121](#))

* Gantry uygulamaları için ASDA-M-F servo sürücü ile konfigürasyon yapınız. ([Sayfa 60](#))

* Servo motor sürücüleri için ASDA-F (DMCNET) sürücü tipini seçiniz. ([Sayfa 60](#))

Görüntü İşleme Sistemleri

DMV3000 / VGR Software

DMV3000

Akılcı ve kullanıcı dostu olarak tasarlanan arayüzü ve GigE kamera desteği ile DMV3000 Görüntü işleme sistemleri, hız gerektiren görüntü işleme uygulamaları için ideal tercihinizdir.

- 2 adet mono/renkli GigE kamera bağlantısı
- Programlanan çoklu görevler ile eş zamanlı olarak çalışma
- Dahili Ethernet, RS232/485, USB ve Dijital Giriş/Çıkış portları
- Kalite kontrol, pozisyon algılama, barkod ve karakter tanılama, ölçüm ve sayma uygulamaları için pratik çözümler

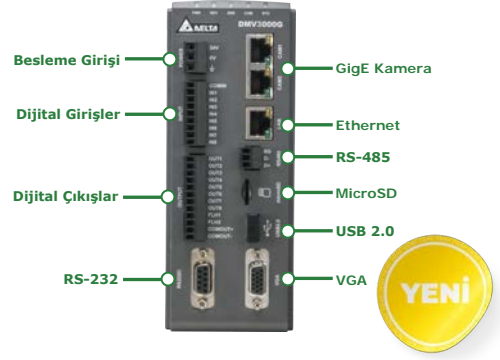

Ürüne ait katalog, kullanım kılavuzu, çizim, yazılım vb. dokümanlara ulaşmak için [tıklayınız](#) veya QR kodu okutunuz.

VGR Software

Robot ve hareket kontrolü için geliştirilmiş arayüzü sayesinde PC ve PC tabanlı kontrolcülerde kullanım kolaylığı sunar.

- Sezgisel ve kullanıcı dostu arayüz
- Dinamik çoklu proje akış şeması
- Otomatik robot konumlandırma algoritmaları
- Maliyet ve ayar sürelerinden tasarruf için hızlı kurulum
- Esnek platformu sayesinde gereksinimlere göre programlarda kolay değişiklik imkanı



Uygulamalar

Yiyecek & İçecek



Elektronik Üretimi



Lojistik



Paketleme



Ürün Kodu	Açıklama	Fiyat \$
DMV3000-GE2-VL	Machine Vision Controller, 2 Kamera Desteği, VGA 1024x768, 9/12 I/O, 24VDC + 3 Button Mouse	Sorunuz
DMV-CM30CGE-D	0.3 MP Kamera, 1/1.8" Cmos Chip, 180 Fps, 4,8 µm pixel size, 640x480, GigE,Color	Sorunuz
DMV-CM2MCGE-D	2 MP Kamera, 1/3.6" Cmos Chip, 50 Fps, 4,7 µm pixel size, 1600x1200, GigE, Color	Sorunuz
DMV-CAF5MGE	Machine Vision Controller / Kamera Flex Kablosu, 5 metre	Sorunuz
DMV-CC400GC290	0.4 MP Kamera, 1/2.9" Cmos Chip, 290 FPS, 6.9 µm pixel size, 720x540, GigE, Color, Global	Sorunuz
DMV-CC1M6GC075	1.6 MP Kamera, 1/2.9" Cmos Chip, 75 FPS, 3.45 µm pixel size, 1440x1080, GigE, Color, Global	Sorunuz
DMV-CC3M2GC036	3.2 MP Kamera, 1/1.8" Cmos Chip, 36 FPS, 3.45 µm pixel size, 2048x1536, GigE, Color, Global	Sorunuz
DMV-CX5M0GC023	5 MP Kamera, 2/3" Cmos Chip, 23 FPS, 3.45 µm pixel size, 2448x2048, GigE, Color, Global	Sorunuz
DMV-CL5M0GM023	5 MP Kamera, 1/2.8" Cmos Chip, 23 FPS, 2 µm pixel size, 2592x1944, GigE, Color, Rolling	Sorunuz
DMV-CAF5MT	Kamera External Trigger (I/O) Kablosu, 5 Metre	Sorunuz
DMV-CAF5MG5E	PC / Kamera Cat5 Ethernet kablosu, 5 Metre	Sorunuz
DMV-VGR	Dongle Of Vision Guided Robotics	Sorunuz
DMV-LIB	Dongle Of Library	Sorunuz
DMV-IDM	VGR + OCV Dongle	Sorunuz
DMV-LN06W40	6mm focus length, 2/3" image size, 0.3MP kamera için lens	Sorunuz
DMV-LN08W40	8mm focus length, 2/3" image size, 0.3MP kamera için lens	Sorunuz
DMV-LN12W40	12mm focus length, 2/3" image size, 0.3MP kamera için lens	Sorunuz
DMV-LN16W40	16mm focus length, 2/3" image size, 0.3MP kamera için lens	Sorunuz
DMV-LN25W40	25mm focus length, 2/3" image size, 0.3MP kamera için lens	Sorunuz
DMV-LN35W40	35mm focus length, 2/3" image size, 0.3MP kamera için lens	Sorunuz
DMV-LN50W40	50mm focus length, 2/3" image size, 0.3MP kamera için lens	Sorunuz
DMV-LN08M	8mm focus length, 2/3" image size, 2MP kamera için lens	Sorunuz
DMV-LN12M	12mm focus length, 2/3" image size, 2MP kamera için lens	Sorunuz
DMV-LN16M	16mm focus length, 2/3" image size, 2MP kamera için lens	Sorunuz
DMV-LN25M	25mm focus length, 2/3" image size, 2MP kamera için lens	Sorunuz
DMV-LN35M	35mm focus length, 2/3" image size, 2MP kamera için lens	Sorunuz
DMV-LN50M	50mm focus length, 2/3" image size, 2MP kamera için lens	Sorunuz
DMV-LN75M	75mm focus length, 2/3" image size, 2MP kamera için lens	Sorunuz
DMV-LN100M	100mm focus length, 2/3" image size, 2MP kamera için lens	Sorunuz
DMV-LN08M05-D	8mm focus length, 2/3" image size, 5MP kamera için lens	Sorunuz
DMV-LN12M05-D	12mm focus length, 2/3" image size, 5MP kamera için lens	Sorunuz
DMV-LN16M05-D	16mm focus length, 2/3" image size, 5MP kamera için lens	Sorunuz
DMV-LN25M05-D	25mm focus length, 2/3" image size, 5MP kamera için lens	Sorunuz
DMV-LN35M05-D	35mm focus length, 2/3" image size, 5MP kamera için lens	Sorunuz
DMV-LN50M05-D	50mm focus length, 2/3" image size, 5MP kamera için lens	Sorunuz

Endüstriyel Eklemlü Robotlar

DRV70L / DRV90L

Delta, yüksek teknoloji ürün gamının yeni üyesi eklemlü robotlar ile akıllı fabrikalar konseptine artık daha fazla katkıda bulunuyor. Yüksek hız ve hassasiyet gereksinimlerini sağlayan DRV Serisi 6 Eksen Robotlar, düşük çevrim sürelerinde üretim kapasitenizin artmasına destek olur.

Genel Özellikleri:

7kg taşıma kapasiteli DRV robotlar, 710mm ve 900mm erişim seçenekleri ile sunulur. Esnek hareketler için tasarlanmış Hollow Wrist bilek yapısı ile daha sık ve güvenli kablolama yapabilirsiniz. Entegre 3 adet solenoid valf ile kompakt ve pratiktir. Tavan, duvar ve zemin montajına uygundur. Standart olarak IP40 ve seçiminize özel IP65 koruma sınıfı ile sunulur.

Tekrarlanabilirlik:

DRV70L : ±0.02mm

DRV90L : ±0.03mm

Çevrim Süresi:

DRV70L : 0.32sn

DRV90L : 0.35sn

Çevrim süresi, robotun 1kg yük ile 25mm x 300mm (Düşey x Yatay) yolu ileri ve geri yönde hareketi ile hesaplanmıştır.



DRV90L

DRV70L

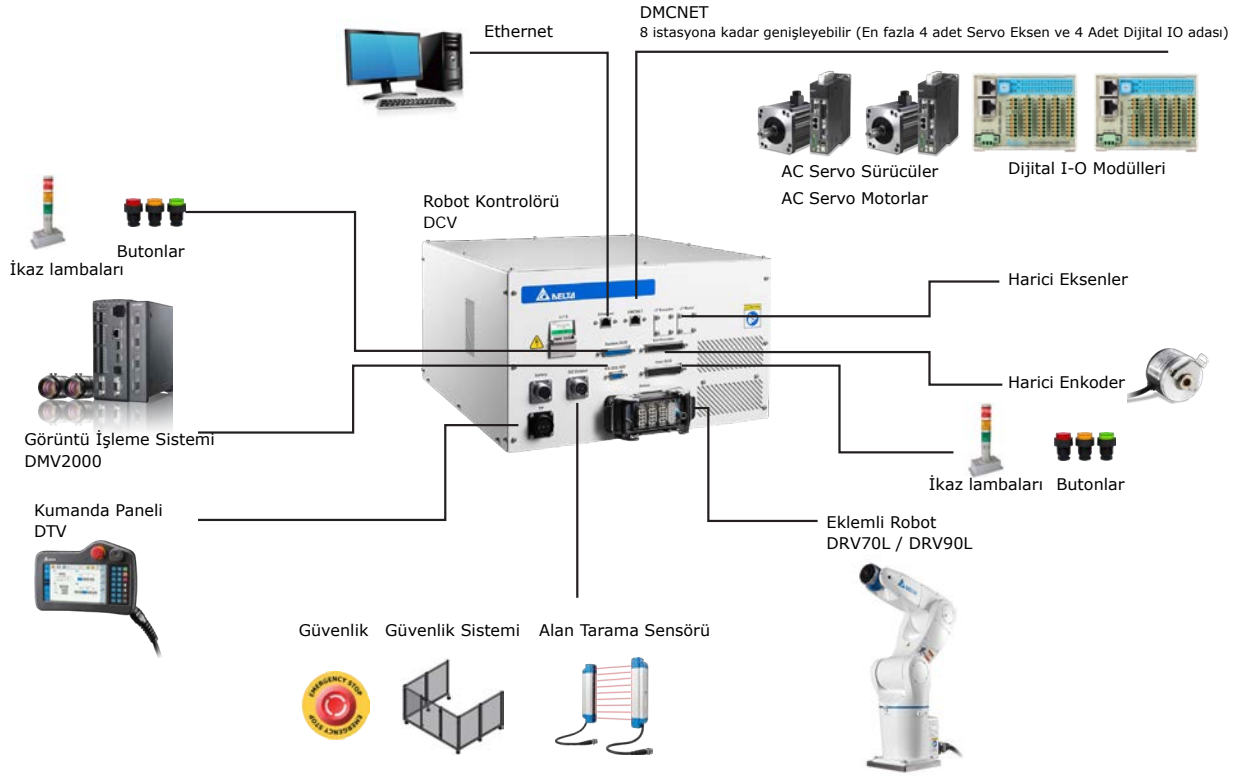

Ürün Kodu	Açıklama	Fiyat \$
DRV70L7E6215N	Articulated, 710mm, 7kg payload, 6 Axes, 5m Kablo, IP65	Sorunuz
DRV90L7E6215N	Articulated, 900mm, 7kg payload, 6 Axes, 5m Kablo, IP65	Sorunuz
DTV-2FM	Articulated Teach Pendant, 21 Key, 5m Kablo, Military Konnektör	Sorunuz

Notlar

1. Ürüne ait katalog, kullanım kılavuzu, çizim, yazılım vb. dokümanlara ulaşmak için [tıklayınız](#) veya QR kodu okutunuz.



Endüstriyel SCARA Robotlar

DRS40L / DRS60L

Delta Robot ailesinin SCARA robot sınıfının üyeleri DRS40L ve DRS60L ile küçük parçaların montajı, transferi, paketlenme, lehimleme, vidalama gibi birçok uygulama için ekonomik ve pratik çözümler sunar. Yüksek hassasiyet ve tekrarlanabilirlik kriterlerini tam etkinlik ile sağlayan DRS robotlar hız ve dinamizm konusunda zirvededir.

Genel Özellikler:

Offline simulasyon yazılımı ile ofis ortamında uygulama geliştirerek, zaman tasarrufu sağlayabilir, daha hızlı ve güvenli uygulama geliştirebilirsiniz.

Programlama işlemi robot kumandası üzerinden yapılabildiği gibi robotun eksenleri el ile hareket ettirilerek robotun hareket noktalarını öğrenmesi sağlanabilir.

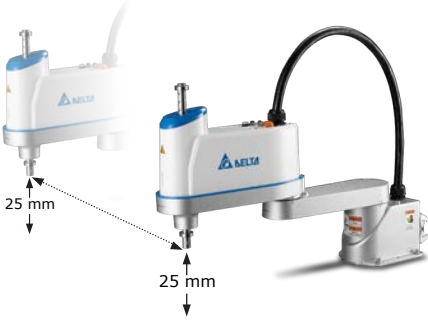

DRS40L

DRS60L

	DRS40L	DRS60L
Yük	3kg	6kg
Çevrim Süresi	0.42sn	0.39sn
Erişim	400mm	600mm
Tekrarlanabilirlik	X-Y ±0.01mm	±0.015mm
	Z ±0.01mm	±0.01mm
	R-Z 0.01°	±0.01°

Çevrim süresi, robotun 1kg yük ile 25mm x 300mm (Düşey x Yatay) yolu ileri ve geri yönde hareketi ile hesaplanmıştır.

SCARA Robot Uygulamaları



Yükleme Boşaltma

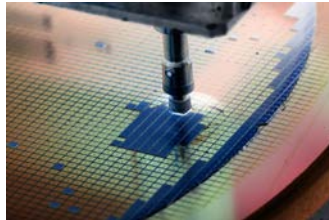

Yerleştirme



Vidalama



Lehimleme

Ürün Kodu	Açıklama	Fiyat \$
DRS40L3SSADN003	Scara, 400mm, 3 Kg Payload, 150mm Z axis, 3m Kablo, 4 Axes, IP20	Sorunuz
DRS60L6OSADN003	Scara, 600mm, 6 Kg Payload, 300mm Z axis, 3m Kablo, 4 Axes, IP20	Sorunuz
DTS-2FM	Scara Teach Pendant, 21 Key, 5m Kablo, Military Konnektör	Sorunuz

Notlar

1. Fiyat için lütfen iletişime geçiniz.
2. Ürüne ait katalog, kullanım kılavuzu, çizim, yazılım vb. dokümanlara ulaşmak için [tıklayınız](#) veya QR kodu okutunuz.



Yazılımlar

DIADesigner-AX

DIADesigner-AX uygulama platformu, yeni nesil AX serisi hareket kontrolörler için geliştirildi. Kullanıcı dostu uygulama arayüzü ve zengin hareket kontrol kütüphanesi ile gelişmiş uygulamalar için uygun ve etkin mühendislik programıdır.

IEC61131-3 programlama standardı ile programlama imkanı sunar.

PLCOpen hareket komutları ile uygulama geliştirebilirsiniz.

DIAScreen ve AX Kontrolörler ile Tag paylaşımı yapılabilir, bu sayede daha kısa sürede ve kolayca program geliştirmenize yardımcı olur.

Desteklediği ürünler:

- Hareket kontrolörler
 - PLC Tabanlı : AX-308E, AX364EL
 - PC Tabanlı : AX-8
- PLC Kontrolörler : AX-300N, AX-324N
- Servo Sistemler : ASDA-A2-E , A3-E, B3-E
- Sürücüler : C2000, MS300/MH300
- Uzak I/O : RTU-ECAT Serisi, R1-EC, R2-EC
- Haberleşme Sistemleri : EtherCAT, Ethernet/IP, Modbus, Modbus TCP, OPC UA Server



Yazılım			
Hareket Kontrolör	PC Tabanlı AX-8 seri 	PLC Tabanlı AX-3 seri 	HMI DOP-100
	Servo Sürücüler ASDA-A2-E ASDA-A3-E ASDA-B3-E 	Uzak I/O Modülleri R1-EC R2-EC RTU-ECAT (EtherCAT Uzak I/O) 	AC Motor Sürücüler C2000 Plus MH300 MS300

Notlar

- DIADesigner-AX yazılımını indirmek için [tıklayınız](#) veya QR kodu okutunuz.



Hareket Kontrol Kartları

PCI / PCIe

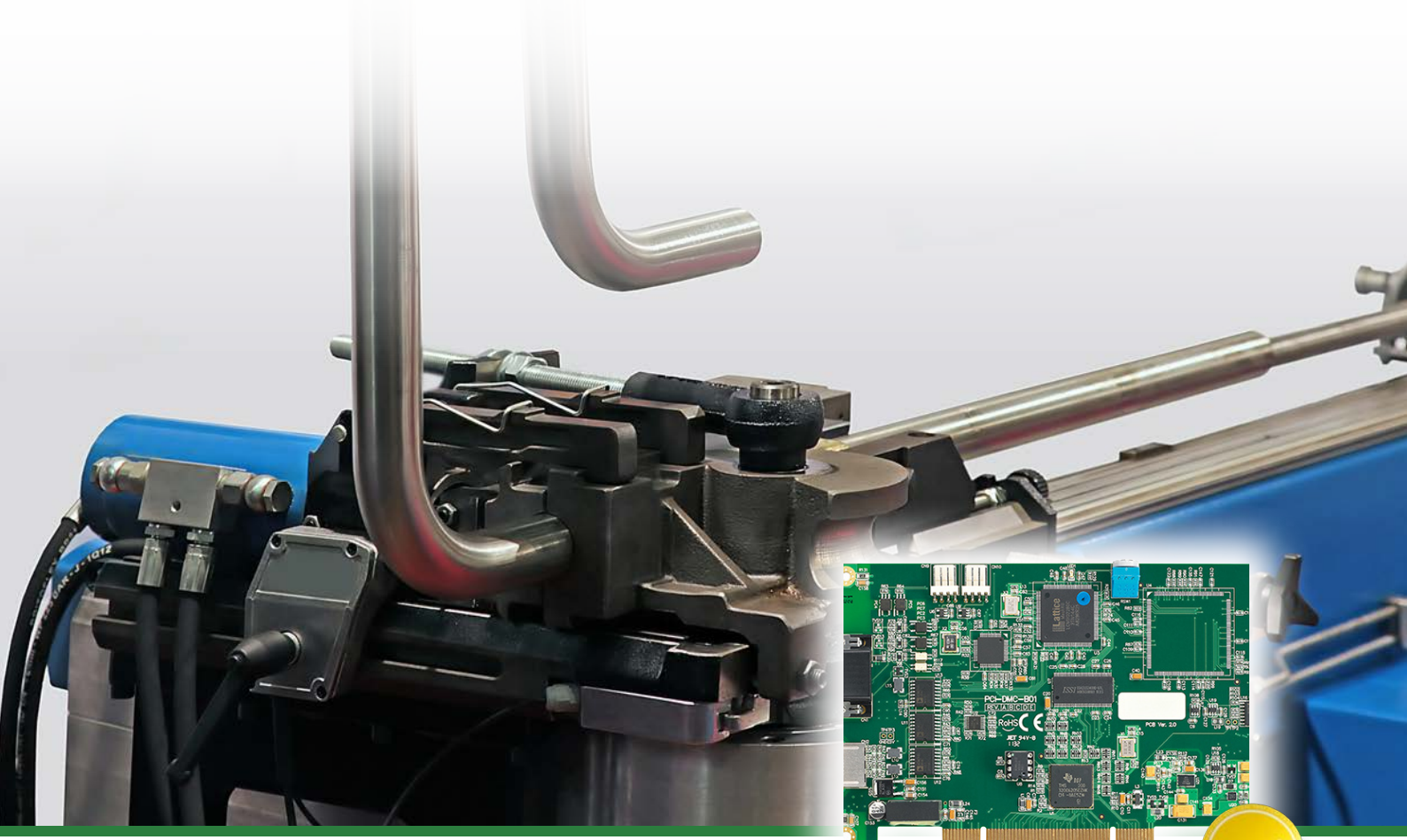

Standart bir PC'yi hareket kontrolöre çeviren Delta PCI Hareket Kontrol Kartları, gelişmiş seviye uygulamalara kadar ihtiyacınız olan sistem desteğini sağlar.

- EtherCAT ve DMCNET haberleşme sistemini destekler.
- PCI ve PCIe modelleri ile 8 / 16 / 32 eksen desteği sağlar.
- Haberleşme sistemi üzerinden servo sürücüler, uzak I/O lar ile haberleşme imkanı sunar.
- Delta DLL dosyası ile PC tabanlı projelerinizde ihtiyaç duyulan API desteği sağlar.
- Tek ve çok eksenli uygulamalar için uygundur. 2 ve 3 eksen interpolasyon uygulamaları yapılabilir.
- G-Code destekler, Gantry uygulaması ile CNC Router uygulamaları yapılabilir.

Ürüne ait katalog, kullanım kılavuzu, çizim, yazılım vb. dokümanlara ulaşmak için [tıklayınız](#) veya QR kodu okutunuz.



PC Tabanlı Hareket Kontrolör

AX Serisi

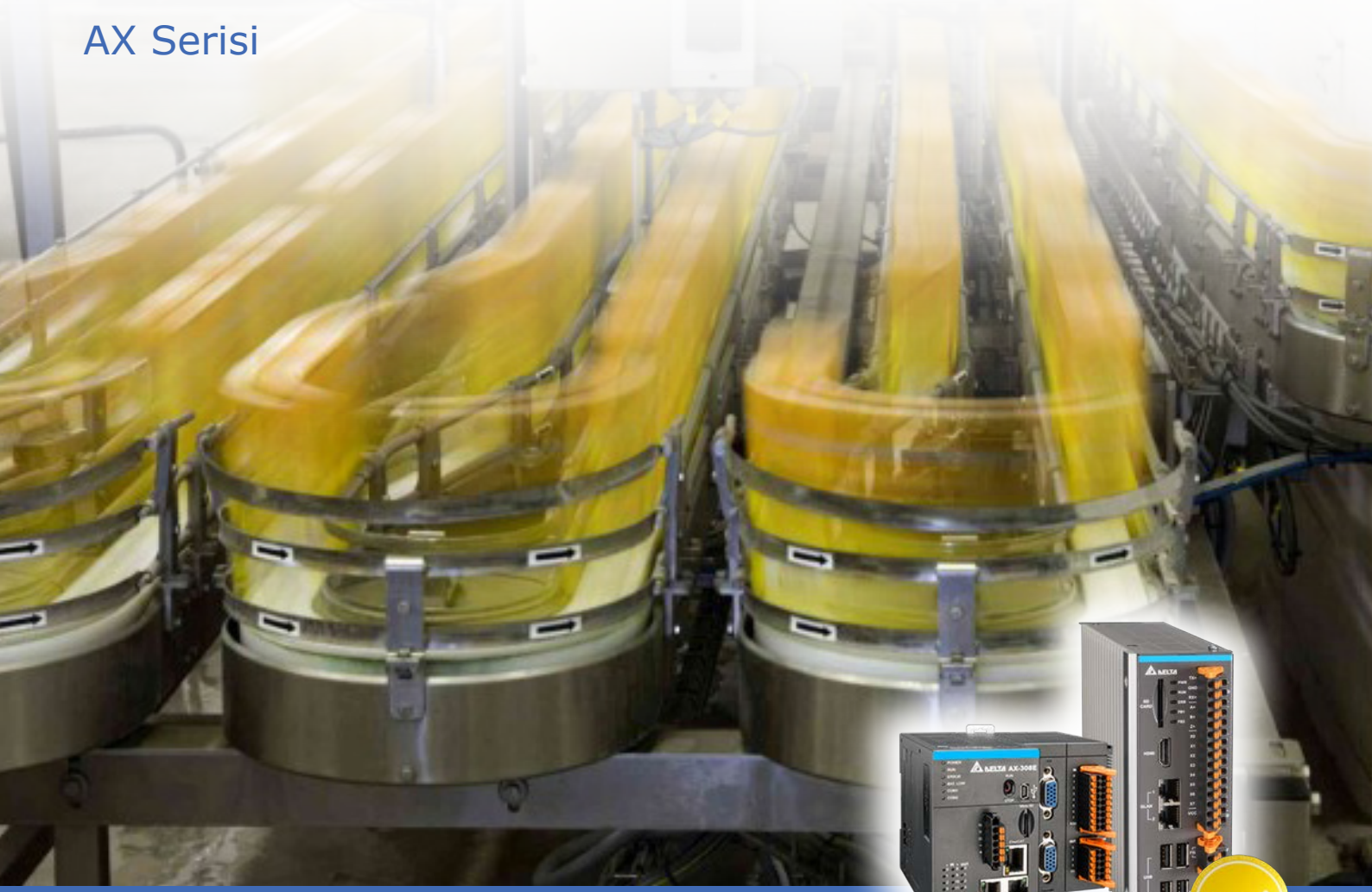

AX ürün ailesi; PC ve PLC tabanlı ürünleri, Codesys desteği, hızlı ve güvenilir endüstriyel haberleşme imkanları ile akıllı makine ve fabrika uygulamalarınız için en iyi çözüm ortağınızdır.

- AX8'in Windows altyapısı ve dahili PC bileşenleri ile yapabileceğiniz hayalleriniz ile sınırlı
- PLC tabanlı AX-3 hareket kontrolörler, orta düzey makine uygulamalarınız için ideal tercihinizdir.
- EtherCAT, EtherNet/IP, Modbus ve OPC UA protokolleri ile geniş entegrasyon kabiliyeti sunar.
- Codesys'in Softmotion, CNC ve Robotik seçeneklerini destekler, IEC 61131-3 standartlarına uyumlu yazılımı ile geniş kullanıcı kitlesine hitap eder.
- EtherCAT haberleşme protokolü ile 64 eksen kontrolü gerektiren kapsamlı üretim hatları tasarlayabilirsiniz.
- Endüstriyel robotlar, ahşap işleme makineler, paketleme ve baskı makineleri gibi zorlu uygulamalar için tercih edilebilir.



PLC Seçim Tablosu

		DVP-MC	AX-3 PLC	AX-3 MC	AX-8	DVP-ES2	DVP-S	AS	AH
Donanım	PLC Türü	Delta Hareket Kontrol	Codesys PLC	Codesys Hareket Kontrol	Codesys Hareket Kontrol	Delta PLC	Delta PLC	Delta PLC	Delta PLC
	Performans (Komut İşleme Süresi)	0.005 µs	0.005 µs	0.001 - 0.005 µs	0.001 µs	0.35 µs	0.24 - 0.64 µs	0.015 µs	0.010 µs
	Program Kapasitesi	20 MB	8	8 - 128 MB	1 GB	16 kStep	8 - 30 kStep	64 - 128 kStep	32 - 1000 kStep
	Maks Dijital G/Ç Sayısı	480	16 kByte	16 kByte	256 kByte	272	480 - 512	1024	768 - 4352
	Maks Ek Modül Sayısı	32	32	32		16	32	32	2048
	Diğer Ek Modül Limiti	8 Sağ / 8 Sol Özel	16 Analog 4 Haber.	16 Analog 4 Haber.		8 Analog	8 Sağ / 8 Sol Özel ^{*1}	16 Analog 4 Haber.	128 RTU ^{*1} 32 Haber.
	Motion Kütüphane (PLC open) Desteği	✓		✓	✓				
	Güç Beslemesi	24V DC	24V DC	24V DC	24V DC	220V AC	24V DC	24V DC	24V DC / 220V AC
	Gerçek Zaman Saati	Dahili Pil	Ek CR1620	Ek CR1620	Ek CR1620	Dahili Pil	Dahili Pil ^{*2}	Ek CR1620	Dahili Kon. ^{*3}
	Dahili Analog					✓ *1	✓ *1	✓ *1	
Çalışma Sıcaklığı (°C)	0 ~ 55	-20 ~ 55	-20 ~ 55	0 ~ 50	0 ~ 55	0 ~ 55	-20 ~ 60	-20 ~ 60	
Desteklenen Ek Modül Ailesi	Dijital - Analog G/Ç	DVP-S	AS	AS		DVP-ES2	DVP-S	AS	AH
	Sıcaklık	DVP-S	AS	AS		DVP-ES2	DVP-S	AS	AH
	Loadcell	DVP-S	AS	AS			DVP-S	AS	
	Enkoder - Pulse Çıkış	DVP-S	AS	AS			DVP-S	AS	
	Güç Kaynağı	DVP-S	AS	AS			DVP-S	AS	AH
	Haberleşme	DVP-S	AS	AS			DVP-S	AS	AH
Haberleşme Arayüzü	Uzak G/Ç	DVP ^{*4}	DVP - AS	DVP - AS	DVP - R1		DVP-S	DVP - AS	AH
	RS232	✓	✓	✓		✓	✓ *1	O	✓
	RS485	✓	✓	✓		✓	✓	✓	✓
	CANopen	✓	O	O			O	✓ *1	
	USB		✓	✓	✓		✓ *1	✓	✓
	Ethernet	✓	✓	✓	✓		✓ *1	✓	✓ *1
	EtherCAT	✓ *1		✓	✓			O	
Haberleşme Protokolü	Modbus RTU/ASCII	✓	✓	✓		✓	✓	✓	✓
	BACnet MS-TP	✓					✓		
	CANopen	✓	O	O			O	✓ *1	
	Profibus	✓					✓		✓
	Modbus TCP	✓	✓	✓	✓	✓ *1	✓ *1	✓	✓ *1
	EtherNet/IP	✓	✓	✓	✓		✓ *1	✓	✓ *1
	IO-Link		O	O				O	
	Profinet		O	O				O	
	OPC UA		✓	✓	✓			O ^{*1}	
	IEC 60870								O
	EtherCAT	✓ *1		✓	✓			O	
Webserver/FTP/WServis		O	O	✓			O	✓	
Programlama	WPLSoft					V	V		
	ISPSOft	V				V	V	V	V
	Codesys		V	V	V				
	CANopen Builder	V							
	Desteklenen Programlama Dilleri	LD/ST	LD/ST/SFC CFC/FBD	LD/ST/SFC CFC/FBD	LD/ST/SFC CFC/FBD	LD/SFC	LD/SFC	LD/ST/SFC CFC	LD/ST/SFC CFC/FBD

Notlar

*1 Tüm modellerde bulunmamaktadır. Detaylı bilgi için ürün sayfasına bakınız.

*2 DVP28SV modelinde dahili pil ile DVP125A-20SX-12SE modellerinde kondansatör ile maks. 7 gün

*3 Tüm AH modellerinde kondansatör ile maks. 30 gün

*4 DVP50MC ile RTU-ECAT birlikte kullanımı için lütfen bizimle iletişime geçiniz.

✓ : Standart

O : Opsiyonel

DVP Standart Hareket Kontrolörleri

DVP-MC Serisi

DVP serisi hareket kontrolörler, standart ve ileri düzeyde hareket kontrol (motion) sistemlerinde üstün, kararlı ve hassas çalışma esas alınarak tasarlanmıştır. Özel motion için geliştirilmiş işlemcisi, EtherCAT / CANopen (DS402) gibi hareket kontrol haberleşme protokolleri ve PLCopen hareket kontrol fonksiyon kütüphaneleri ile proje oluşturmayı ve geliştirmeyi kolaylaştırır.

DVP10MC PLC Tabanlı Hareket Kontrolör



CANopen

16 Eksen Servo Kontrol ve PLCopen Hareket Kontrol Komut Desteği

CANopen (DS402) motion haberleşmesi ile 16 eksene kadar servo kontrol edilebilir. Ayrıca G kodu işleyebilir.

Hızlı Dijital Giriş-Çıkış

Program kesme (Interrupt) destekli 8 dijital giriş, 4 dijital çıkışa ek olarak 1 adet 5VDC line driver enkoder desteği bulunmaktadır. Ek modüller ile Maksimum 480 giriş-çıkış noktasına kadar destekler.

Dahili CANopen, Ethernet, RS232 ve RS485 Portları

CANopen haberleşme portu dışında, Ethernet, RS232 ve RS485 haberleşme portları da bulunmaktadır. Gerekliğinde ek kart almadan Modbus ile haberleşme için de kullanılabilir.

DVP15MC / DVP50MC PLC Tabanlı Hareket Kontrolör



EtherCAT CANopen

4, 6, 16 veya 24 Eksen Servo Kontrol ve PLCopen Hareket Kontrol Komut Desteği

CANopen (DS402) veya EtherCAT motion haberleşmesi ile maksimum 24 gerçek, 32 eksene kadar servo kontrol edilebilir. İnterpolasyon, E-CAM, E-Gear, G Kodu uygulamaları için 2048 noktaya kadar destekler. Hareket kontrol sistemlerinde Jerk ve Buffer modlarını destekler.

Hızlı Dijital Giriş-Çıkış

Program kesme (Interrupt) destekli 16 dijital giriş, 8 dijital çıkışa ek olarak 2 adet 5VDC line driver enkoder ve 1 adet SSI enkoder desteği bulunmaktadır. Sağ tarafa toplam 14 adet modül takılabilir ve bu sayede maksimum 480 giriş-çıkış noktasına kadar destek sağlanır.

Dahili CANopen / EtherCAT Motion, CANopen, Ethernet, RS232 ve RS485 Portları

CANopen veya EtherCAT motion haberleşme portu dışında, CANopen, Ethernet, RS232 ve RS485 haberleşme portları da bulunmaktadır. Gerekliğinde ek kart almadan Modbus ile haberleşme içinde kullanılabilir.

Notlar

1. DVP hareket kontrolörleri DVP PLC ile aynı ek modülleri kullanmaktadır. Sol ve sağ taraf modülleri için lütfen [Sayfa 97](#)'ye bakınız.
2. Uzak Giriş-Çıkış modülleri için lütfen sayfa 93'e bakınız.
3. Ürüne ait katalog, kullanım kılavuzu, çizim, yazılım vb. dokümanlara ulaşmak için [tıklayınız](#) veya QR kodu okutunuz.



DVP Serisi Hareket Kontrolörler

	Ürün Kodu	Eksen Sayısı	Giriş	Çıkış	Açıklama	Fiyat
DVP Serisi Hareket Kontrolörler	DVP10MC11T	16	8	4 NPN	CANopen hareket kontrolörü, 4 eksen senk. süresi 2ms	1.520 \$
	DVP15MC11T-06	6	16	8 NPN	CANopen hareket kontrolörü, 4 eksen senk. süresi 2ms	960 \$
	DVP15MC11T	24	16	8 NPN	CANopen hareket kontrolörü, 4 eksen senk. süresi 2ms	1.320 \$
	DVP50MC11T-04S	4 (PTP)	16	8 NPN	EtherCAT hareket kontrolörü, 32 eksen senk. süresi 1ms.	760 \$
	DVP50MC11T-16S	16 (PTP)	16	8 NPN	EtherCAT hareket kontrolörü, 32 eksen senk. süresi 1ms.	1.240 \$
	DVP50MC11T-06	6	16	8 NPN	EtherCAT hareket kontrolörü, 32 eksen senk. süresi 1ms.	1.060 \$
	DVP50MC11T	24	16	8 NPN	EtherCAT hareket kontrolörü, 32 eksen senk. süresi 1ms.	1.980 \$

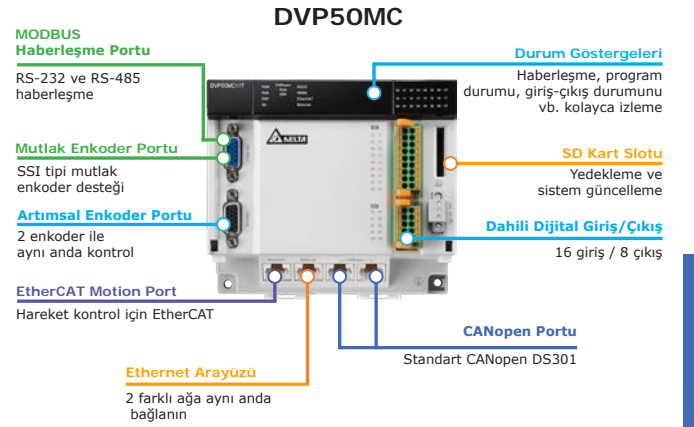
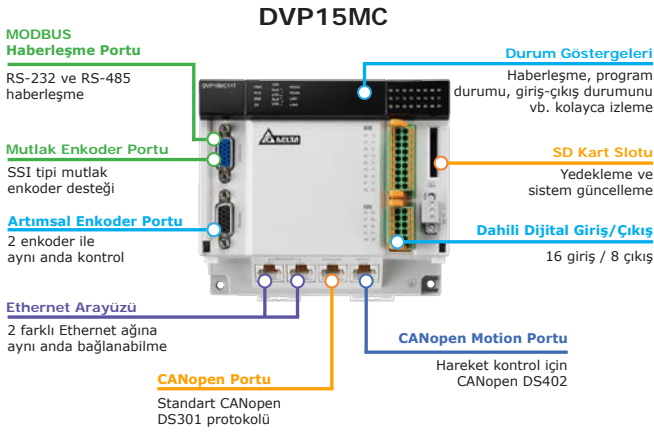

	Ürün Kodu	Kablo Uzunluğu	Açıklama	Fiyat
Haberleşme Kabloları	UC-PRG020-12A	2 metre	PLC (8pin mini DIN) - PC (USB) Programlama Kablosu	50 \$
	UC-MS030-01A	3 metre	PLC (8pin mini DIN) - PC / HMI (DB9 Dişi) Programlama ve Haberleşme Kablosu	15 \$
	UC-MS030-06A	3 metre	PLC (8pin mini DIN) - HMI (DB9 Erkek) Haberleşme Kablosu	15 \$
	UC-CMC003-01A	0.3 metre	CANopen / DMCNET Haberleşme Kablosu	10 \$
	UC-CMC010-01A	1 metre	CANopen / DMCNET Haberleşme Kablosu	15 \$
	UC-CMC020-01A	2 metre	CANopen / DMCNET Haberleşme Kablosu	15 \$
	UC-CMC030-01A	3 metre	CANopen / DMCNET Haberleşme Kablosu	30 \$
	UC-CMC050-01A	5 metre	CANopen / DMCNET Haberleşme Kablosu	35 \$
	UC-CMC100-01A	10 metre	CANopen / DMCNET Haberleşme Kablosu	55 \$
	TAP-CN03	-	CANopen Dağıtım Kutusu, 2x 5pin + 3x RJ45	80 \$
	TAP-TR01	-	CANopen Sonlandırma Direnci, 121ohm, RJ45 Soketi	5 \$
	UN-03EN-04A	-	TAP-TR01 Sonlandırma direnci için ek port (2 port)	20 \$
	UC-EMC003-02B	0.3 metre	EtherCAT Haberleşme Kablosu	20 \$
	UC-EMC010-02B	1 metre	EtherCAT Haberleşme Kablosu	25 \$
	UC-EMC020-02B	2 metre	EtherCAT Haberleşme Kablosu	35 \$
	UC-EMC030-02B	3 metre	EtherCAT Haberleşme Kablosu	40 \$
	UC-EMC050-02B	5 metre	EtherCAT Haberleşme Kablosu	55 \$
	UC-EMC100-02B	10 metre	EtherCAT Haberleşme Kablosu	95 \$

AX Codesys Hareket Kontrolörleri

AX-3 / AX-8

Standart ve ileri seviye hareket kontrol uygulamaları için tasarlanan PLC tabanlı AX-3 ve PC tabanlı AX-8 hareket kontrolörler, evrensel IEC61131-3 standardındaki CODESYS platformunda EtherCAT haberleşmesi ile hareket kontrolden, robotik ve CNC'ye kadar çok eksenli tüm uygulamalar için yüksek işlevsellik ve ileri teknoloji sunan çözüm ortağınızdır.

AX-3 Standart PLC Tabanlı Hareket Kontrolör



4,8,16 ve 64 Eksen Seçeneği ile Hareket Kontrol

2ms senkronizasyon zamanlı EtherCAT motion haberleşmesi ile maksimum 64 eksene kadar servo gerçek zamanlı olarak kontrol edilebilir. İnterpolasyon, E-CAM, E-Gear gibi birçok uygulamada esnek ve hassas hareket kontrol sağlar.

Dahili Hızlı Dijital Giriş-Çıkış ve AS Ek Modül Desteği

Program kesme (Interrupt) destekli 16 dijital giriş, 8 dijital çıkışa ek olarak 2 adet 5VDC Line-driver Enkoder ve 1 adet SSI Enkoder desteği bulunmaktadır. Toplam 32 adet AS PLC ek modülü takılabilir ve bu sayede maksimum 1024 giriş-çıkış noktasına kadar destek sağlar.

Dahili EtherCAT Motion, USB, Ethernet, RS232 ve RS485 Portları

EtherCAT motion haberleşme portu dışında, USB, Ethernet, RS232 ve RS485 haberleşme portları da bulunmaktadır. Gerekliğinde ek kart almadan Modbus ile haberleşme için kolayca kullanılabilir.

Evrensel Codesys Programı

IEC61131-3 programlama standardında yazılım olan DIADesigner-AX veya Codesys ile AX serisini Ladder (LD), Function Block Diagram (FBD), Sequential Function Chart (SFC), Instruction List (IL) ve Structure Text (ST) dilleriyle programlayabilirsiniz.

Notlar

1. AX-3 PLC ailesi, AS PLC ile aynı ek modülleri kullanmaktadır. Ek modüller için lütfen [Sayfa 99](#)'a bakınız.
2. Ürüne ait katalog, kullanım kılavuzu, çizim, yazılım vb. dokümanlara ulaşmak için [tıklayınız](#) veya QR kodu okutunuz.



AX-8 Gelişmiş PC Tabanlı Hareket Kontrolör



16, 32 ve 64 Eksen Seçeneği ile Hareket Kontrol

EtherCAT motion haberleşmesi ile maksimum 64 eksene kadar servo gerçek zamanlı olarak kontrol edilebilir. İnterpolasyon, E-CAM, E-Gear, G Kodu gibi birçok uygulamada esnek ve hassas hareket kontrol sağlar.

Codesys Soft Motion, CNC ve Robotik Kütüphanesi

Codesys SoftMotion ve CNC & Robotik paketleri ile yüksek teknoloji uygulamalarınız için pratik çözümler sunar. CNC & Robotik paketi ile Bipod, Tripod, SCARA gibi birçok robot kinematiği konfigüre edilebilir. CNC paketi ile DIN66025 normlarına uyumlu G-Code tabanlı uygulamalar yapılabilir.

Dahili Hızlı Dijital Giriş-Çıkış ve R1 Uzak Giriş Çıkış Desteği

Program kesme (Interrupt) destekli 8 dijital giriş, 8 dijital çıkışa ek olarak 1 adet SSI Enkoder desteği bulunmaktadır. Delta R1 EtherCAT Uzak IO modülleri ile birlikte dağınık ve hızlı Giriş-Çıkış konfigürasyonu yapılabilir.

Dahili EtherCAT Motion, USB, Ethernet, RS232 ve RS485 Portları

EtherCAT motion haberleşme portu dışında, USB, Ethernet, RS232 ve RS485 haberleşme portları da bulunmaktadır. Gerekliğinde ek kart almadan Modbus ile haberleşme için kolayca kullanılabilir.

Windows 10 IoT İşletim Sistemli Kutu PC Esnekliği

Fansız kasa tasarımı ve Windows 10 IoT işletim sistemi ile nesneye yönelik programlama dilleri ile entegrasyon kabiliyeti vardır. Dahili DOPSoft arayüz desteği sayesinde ek olarak operatör paneline gerek duymadan HDMI üzerinden bağlanacak ekrandan izleme ve kontrol desteği sağlar. Entegre OPC UA Server ile MES, ERP ve PLC sistemleri ile Gigabit LAN üzerinden haberleşme sağlanabilir ve bu sayede büyük bir topolojinin parçası olabilir.

Notlar

1. Ürüne ait katalog, kullanım kılavuzu, çizim, yazılım vb. dokümanlara ulaşmak için [tıklayınız](#) veya QR kodu okutunuz.



AX-3 Serisi Hareket Kontrolörler

	Ürün Kodu	Lisans Tipi	Eksen Sayısı	Giriş	Çıkış	Açıklama	Fiyat
AX-3 Serisi Hareket Kontrolörler	AX-300NA0PA1	PLC	-	-	-	Ethernetli PLC	640 \$
	AX-304ELA0PA1P	Motion	4	16	8 PNP	EtherCAT hareket kontrolörü, 32 eksen senk. süresi 1ms.	880 \$
	AX-304ELA0PA1T	Motion	4	16	8 NPN	EtherCAT hareket kontrolörü, 32 eksen senk. süresi 1ms.	880 \$
	AX-308EA0MA1P	Motion	8	16	8 PNP	EtherCAT hareket kontrolörü, 32 eksen senk. süresi 1ms.	1.230 \$
	AX-308EA0MA1T	Motion	8	16	8 NPN	EtherCAT hareket kontrolörü, 32 eksen senk. süresi 1ms.	1.230 \$
	AX-316EA0MA1T	Motion	16	16	8 NPN	EtherCAT hareket kontrolörü, 32 eksen senk. süresi 1ms.	1.530 \$
	AX-324NA0PA1P	PLC	-	16	8 PNP	Ethernetli PLC	755 \$
	AX-364ELA0MA1T	Motion	64	16	8 NPN	EtherCAT hareket kontrolörü, 32 eksen senk. süresi 1ms.	1.880 \$

AX-8 Serisi Hareket Kontrolörler

	Ürün Kodu	Lisans Tipi	Eksen Sayısı	Giriş	Çıkış	Açıklama	Fiyat
AX-8 Serisi Hareket Kontrolörler	AX-816EP0MB1P	Motion	16	8	8 PNP	EtherCAT hareket kontrolörü, 64 eksen senk. süresi 1ms.	2.115 \$
	AX-832EP0MB1P	Motion	32	8	8 PNP	EtherCAT hareket kontrolörü, 64 eksen senk. süresi 1ms.	2.635 \$
	AX-864EP0MB1P	Motion	64	8	8 PNP	EtherCAT hareket kontrolörü, 64 eksen senk. süresi 1ms.	3.000 \$
	AX-816EP0CB1P	Motion CNC Robotik	16	8	8 PNP	EtherCAT hareket kontrolörü, 64 eksen senk. süresi 1ms.	2.460 \$
	AX-832EP0CB1P	Motion CNC Robotik	32	8	8 PNP	EtherCAT hareket kontrolörü, 64 eksen senk. süresi 1ms.	2.875 \$
	AX-864EP0CB1P	Motion CNC Robotik	64	8	8 PNP	EtherCAT hareket kontrolörü, 64 eksen senk. süresi 1ms.	3.455 \$

	Ürün Kodu	Kablo Uzunluğu	Açıklama	Fiyat
Haberleşme Kabloları	UC-EMC003-02B	0.3 metre	EtherCAT Haberleşme Kablosu	20 \$
	UC-EMC010-02B	1 metre	EtherCAT Haberleşme Kablosu	25 \$
	UC-EMC020-02B	2 metre	EtherCAT Haberleşme Kablosu	35 \$
	UC-EMC030-02B	3 metre	EtherCAT Haberleşme Kablosu	40 \$
	UC-EMC050-02B	5 metre	EtherCAT Haberleşme Kablosu	55 \$
	UC-EMC100-02B	10 metre	EtherCAT Haberleşme Kablosu	95 \$

Uzak Giriş-Çıkış Modülleri

DVP-RTU / R1

DVP ve R1 Serisi uzak giriş-çıkış modülleri ile geniş alanlardaki dağınık sistemlerin kontrolünde güvenli ve kararlı çözüm sağlar. Tercih edilen kontrol cihazına uygun CANopen, PROFIBUS, Modbus, Ethernet/IP, EtherCAT, DeviceNET gibi evrensel protokol desteğine sahip ana modülleri ve tüm ihtiyacınıza uygun DVP ve R1 ek modülleri ile basit uygulamalardan kompleks uygulamalara modüler ve dağınık çözümler sağlar.

DVP-RTU Standart Uzak Giriş-Çıkış Modülü



EtherCAT

CANopen

Dahili RS485 Portu

Haberleşme portu dışında ekstra üzerindeki RS232 ve RS485 portlarından ayar imkânı veya Modbus ile tüm cihazlarla haberleşme

Online Değer Görüntüleme

Uzak giriş-çıkış modülüne bağlanarak değerler ister web sayfasında ister programda izlenebilir ve incelenebilir. Ayrıca acil durumlarda değiştirilebilir.

Modüler Tasarım

Kilitlemeli modüler sistemiyle raya veya panele direkt montaj edilebilir.

Basit PLC Programı Desteği

Eğer, Ve, Veya, Zamanlayıcı, Sayıcı, Tarih Saat gibi fonksiyonlar ile kontrolöre göndermeden yapılması gereken değişiklikler veya ek programlar ana modül üzerinden çalıştırılabilir.

R1 Gelişmiş Uzak Giriş-Çıkış Modülü



EtherCAT

EtherCAT Hızında Modül Okuma

Uzak Giriş-Çıkış modülüne bağlı tüm ek modüller EtherCAT haberleşme sisteminin uydu terminali olarak gözükür ve kullanılabilir. Bu sayede tüm modüller EtherCAT hızında veri okuma imkânı sağlar.

Hızlı Giriş-Çıkış Modülü

0,1ms ve 2ms periyot opsiyonlu hızlı giriş, CIA401 standardına uygun CW/CCW/AB faz modlarını destekleyen hızlı çıkış modülleri ile dağınık servo/sayıcı ihtiyaçlarınızı karşılar.

Mikro Modüler Tasarım

İnce kasa tasarımlı modüler sistemiyle raya direkt montaj edilerek panoda yer kazancı sağlar.

Uzak Giriş-Çıkış Ana Modülleri

	Ürün Kodu	Haberleşme	Açıklama	Fiyat
DVP Serisi Uzak Giriş-Çıkış Modülleri	RTU-485	Modbus RTU/ASCII	RS485 Uzak G/Ç modülü, 8 Analog DVP-S modülü ve 256 Dijital G/Ç desteği	115 \$
	RTU-PD01	PROFIBUS DP	PROFIBUS DP Uzak G/Ç modülü, 8 Analog DVP-S modülü ve 256 Dijital G/Ç desteği	580 \$
	RTU-CN01	CANopen	CANopen Uzak G/Ç modülü, 8 Analog DVP-S modülü ve 256 Dijital G/Ç desteği	160 \$
	RTU-EN01	Modbus TCP	Ethernet Uzak G/Ç modülü, 8 Analog DVP-S modülü ve 256 Dijital G/Ç desteği	215 \$
	RTU-DNET	DeviceNet	DeviceNet Uzak G/Ç modülü, 8 Analog DVP-S modülü ve 256 Dijital G/Ç desteği	320 \$
	RTU-ECAT	EtherCAT	EtherCAT Uzak G/Ç modülü, 8 Analog DVP-S modülü ve 256 Dijital G/Ç desteği	175 \$



Notlar

1. DVP Uzak Giriş-Çıkış Modülleri, DVP PLC ile aynı ek modülleri kullanmaktadır. Sağ taraf modülleri için lütfen [Sayfa 97](#)'ye bakınız.
2. RTU-ECAT ile DVP50MC birlikte kullanımı için lütfen bizimle iletişime geçiniz.
3. Ürüne ait katalog, kullanım kılavuzu, çizim, yazılım vb. dokümanlara ulaşmak için [tıklayınız](#) veya QR kodu okutunuz.



Uzak Giriş-Çıkış Modülleri

	Ürün Kodu	Açıklama	Fiyat
R1 Serisi Uzak Giriş-Çıkış Modülleri	R1-EC5500D1	EtherCAT Uzak IO Haberleşme modülü	200 \$
	R1-EC6022D1	EtherCAT Uzak IO Dijital Giriş Modülü, 16 Kanal (2ms)	150 \$
	R1-EC70A2D1	EtherCAT Uzak IO Dijital Çıkış Modülü, 16 Kanal PNP	185 \$
	R1-EC5621D1	EtherCAT Uzak IO Pulse modülü, 1 Kanal	260 \$
	R1-EC9144D1	EtherCAT Uzak IO Analog Çıkış Modülü, 4 Kanal, 16bit	300 \$
	R1-EC8124D1	EtherCAT Uzak IO Analog Giriş Modülü, 4 Kanal, 16bit	315 \$
	R1-EC5614D1	EtherCAT Uzak IO MPG Uzak IO Modülü	250 \$



Notlar

1. Ürüne ait katalog, kullanım kılavuzu, çizim, yazılım vb. dokümanlara ulaşmak için [tıklayınız](#) veya QR kodu okutunuz.



DVP Standart Modüler PLC

ES2 / ES2-E / EX2

DVP-ES2 Serisi programlanabilir lojik kontrolörleri; genel endüstriyel uygulamalar için dahili AC besleme girişi, opsiyonel Ethernet, analog giriş-çıkışına sahip tuğla tipi kasa tasarımı ile kolay montajlanabilir ve son derece güvenilir çözümler sunar.



AC Beslemeli Geniş Ürün Ailesi

100~240Vac güç beslemesine ve ihtiyaca göre 16 / 20 / 24 / 32 / 40 / 60 giriş-çıkışa sahip, geniş ürün seçeneği.

Hızlı Dijital Giriş-Çıkış

32-Bit yüksek hızlı işlemci ile saniyede 100.000 (100kHz) tetiğe kadar dijital giriş ve çıkış kontrolü.

Dahili RS485 Portu

CPU üzerindeki RS232 ve RS485 portlarından Modbus ile tüm cihazlarla haberleşme.

Evrensel ISPSOFT Programı

IEC61131-3 programlama standardında yazılım olan ISPSOFT ile DVP serisini Ladder (LD), Sequential Function chart (SFC) ve Instruction List (IL) dilleriyle programlayabilirsiniz.

	ES2 Serisi Dijital PLC	ES2-E Serisi Dahili Ethernet PLC	EX2 Serisi Dahili Analog PLC
Program Kapasitesi	16k Step		
Komut İşleme Süresi	0.35 µs		
Giriş-Çıkış Sayısı	16 / 24 / 32 / 40 / 60	20 / 32 / 40 / 60	20 / 30
Maks. Giriş-Çıkış Sayısı	272		
Hızlı Giriş Sayısı	2x 100kHz 6x 10kHz		
Hızlı Çıkış Sayısı *	2x 100kHz 2x 10kHz		
Haberleşme	RS232 + 2x RS485	RS232 + 2x RS485 + Ethernet	RS232 + 2x RS485
Özel Modül Desteği	8 Özel Modül		

Notlar

1. Tüm PLC modelleri 100~240Vac beslemelidir. Üzerinde ek modül gibi ürünleri beslemek için 24Vdc 500mA çıkış bulunmaktadır.
2. DVP30EX200R modelindeki analog girişler bu ürüne özel ek PT sıcaklık girişi (-20~20mA / -10~10V / Pt100 / Pt1000) olarak kullanılabilir.
3. Tüm genişleme modülleri 24Vdc beslemelidir. PLC üzerinden beslenebilirler.
4. Hızlı çıkışlar, röle çıkışlarda kullanılamaz. Transistör çıkışlı ürünler için lütfen bizimle iletişime geçiniz.
5. Ürüne ait katalog, kullanım kılavuzu, çizim, yazılım vb. dokümanlara ulaşmak için [tıklayınız](#) veya QR kodu okutunuz.



PLC Modelleri

	Ürün Kodu	Giriş	Çıkış	Açıklama	Fiyat
ES2 Serisi	DVP16ES200R	8	8 Röle	100~240Vac Besleme, 16k Step Program Kapasitesi	Sorunuz
	DVP24ES200R	16	8 Röle		Sorunuz
	DVP32ES200R	16	16 Röle		Sorunuz
	DVP40ES200R	24	16 Röle		Sorunuz
	DVP60ES200R	36	24 Röle		Sorunuz
	DVP80ES200R	40	40 Röle		Sorunuz
ES2-E Serisi	DVP20ES200RE	12	8 Röle	100~240Vac Besleme, Dahili Ethernet 16k Step Program Kapasitesi	Sorunuz
	DVP32ES200RE	16	16 Röle		Sorunuz
	DVP40ES200RE	24	16 Röle		Sorunuz
	DVP60ES200RE	36	24 Röle		Sorunuz
EX2 Serisi	DVP20EX200R	8DI - 4AI	6 Röle DO - 2AO	100~240Vac Besleme, Dahili Analog 16k Step Program Kapasitesi	Sorunuz
	DVP30EX200R	16DI - 3AI / PT	10 Röle DO - 1AO		Sorunuz

Genişleme Modülleri

	Ürün Kodu	Giriş	Çıkış	Açıklama	Fiyat
Dijital Giriş-Çıkış Modülleri	DVP08XM211N	8	-	8 Dijital Giriş	Sorunuz
	DVP16XM211N	16	-	16 Dijital Giriş	Sorunuz
	DVP08XN211R	-	8 Röle	8 Röle Çıkış	Sorunuz
	DVP16XN211R	-	16 Röle	16 Röle Çıkış	Sorunuz
	DVP08XP211R	4	4 Röle	4 Dijital Giriş + 4 Röle Çıkış	Sorunuz
	DVP16XP211R	8	8 Röle	8 Dijital Giriş + 8 Röle Çıkış	Sorunuz
Analog Giriş-Çıkış Modülleri	DVP04AD-E2	4	-	V / I için 14 Bit Çözünürlük	Sorunuz
	DVP02DA-E2	-	2	V / I için 14 Bit Çözünürlük	Sorunuz
	DVP04DA-E2	-	4	V / I için 14 Bit Çözünürlük	Sorunuz
	DVP06XA-E2	4	2	V / I için 14 Bit Çözünürlük	Sorunuz
Sıcaklık Modülleri	DVP04TC-E2	4		J / K / R / S / T / E / N / -80mV~80mV Sıcaklık Sensörü Girişi	Sorunuz
	DVP04PT-E2	4		PT100 / PT1000 / Ni100 / Ni1000 0~300 Ω Sıcaklık Sensörü Girişi	Sorunuz

Aksesuarlar

	Ürün Kodu	Açıklama	Fiyat
Aksesuarlar	UC-PRG020-12A	PLC (8pin mini DIN) - PC (USB) Programlama Kablosu, 2 metre	50 \$
	UC-MS030-01A	PLC (8pin mini DIN) - PC / HMI (DB9 Dişi) Programlama ve Haberleşme Kablosu, 3 metre	15 \$
	UC-MS030-06A	PLC (8pin mini DIN) - HMI (DB9 Erkek) Haberleşme Kablosu, 3 metre	15 \$
	DVPPCC01	DVP PLC Programı Kopyalama Modülü	95 \$

DVP Standart Modüler PLC

SS2 / SA2 / SX2 / SE / SV2

DVP Serisi programlanabilir lojik kontrolörleri her çeşit endüstriyel otomasyon sisteminde yüksek hızlı, kararlı ve son derece güvenilir çözümler sunar. Yüksek hızlı giriş-çıkışlara, zengin fonksiyon komutlarına ve tüm ihtiyaçlara uygun ek modüllere sahip DVP serisi ile basit uygulamalardan, motion kontrol uygulamaları dahil kompleks tüm uygulamalara ince ve modüler yaklaşım.

Mikro Modüler Tasarım

İnce kasa tasarımı kilitlemeli modüler sistemiyle raya veya panele direkt montaj edilebilir.

Hızlı Dijital Giriş-Çıkış

Saniyede 10.000 (10kHz) tetikten, 200.000 (200kHz) tetiğe kadar dijital giriş ve çıkış kontrolü.

Dahili RS485 Portu

CPU üzerindeki RS232 ve RS485 portlarından Modbus ile tüm cihazlarla haberleşme.

Evrensel ISPSOFT Programı

IEC61131-3 programlama standardında yazılım olan ISPSOFT ile DVP serisini Ladder (LD), Sequential Function Chart (SFC) ve Instruction List (IL) dilleriyle programlayabilirsiniz.

2 Eksen İnterpolasyon ve Gelişmiş Motion Komut Desteği

İstenilen 2 eksen lineer veya dairesel interpolasyon ile aynı noktaya hareket edebilir. El çarkı, referans, kapalı çevrim, rampalı pozisyonlama gibi birçok işlem, fonksiyon blokları ile kolayca yapılabilir.



	SS2 Serisi Standart PLC	SA2 Serisi Gelişmiş PLC	SX2 Serisi Dahili Analog PLC	SE Serisi Dahili Ethernet PLC	SV2 Serisi Yüksek Performans PLC
Ürün Kodu	DVP14SS211	DVP12SA211	DVP20SX211	DVP12SE11	DVP28SV11
Program Kapasitesi	8k Step	16k Step			30k Step
Komut İşleme Süresi	0.35 µs			0.64 µs	0.24 µs
Maks. Giriş-Çıkış Sayısı	480				512
Hızlı Giriş Sayısı	4x 20kHz 4x 10kHz	2x 100kHz 6x 10kHz			8x 200kHz
Hızlı Çıkış Sayısı	4x 10kHz	2x 100kHz 2x 10kHz			4x 200kHz
Haberleşme	RS232 + RS485	RS232 + 2x RS485	RS232 + RS485 + Mini USB	2x RS485 + Mini USB + Ethernet	RS232 + RS485
Sol/Sağ Özel Modül Desteği	- / 8 Sağ Özel Modül	8 Sol / 8 Sağ Özel Modül			

Notlar

- Güç Kaynakları opsiyonel olarak sunulmuştur. Takılması zorunlu değildir.
- Ürüne ait katalog, kullanım kılavuzu, çizim, yazılım vb. dokümanlara ulaşmak için [tıklayınız](#) veya QR kodu okutunuz.



PLC Modelleri

	Ürün Kodu	Giriş	Çıkış	Açıklama	Fiyat
SS2 Serisi	DVP14SS211T	8	6 NPN	Sola genişlemez	130 \$
	DVP14SS211R	8	6 Röle	8k Step Program Kapasitesi	130 \$
SA2 Serisi	DVP12SA211T	8	4 NPN	Sola genişler	175 \$
	DVP12SA211R	8	4 Röle	16k Step Program Kapasitesi	175 \$
SX2 Serisi	DVP20SX211T	8DI - 4AI	6 NPN DO - 2AO	Sola genişler, Dahili analog	350 \$
	DVP20SX211R	8DI - 4AI	6 Röle DO - 2AO	16k Step Program Kapasitesi	350 \$
SE Serisi	DVP12SE11T	8	4 NPN	Sola genişler, Dahili Ethernet	255 \$
	DVP12SE11R	8	4 Röle	16k Step Program Kapasitesi	255 \$
SV2 Serisi	DVP28SV11T2	16	12 NPN	Sola genişler, Hızlı Giriş/Çıkış	350 \$
	DVP28SV11R2	16	12 Röle	30k Step Program Kapasitesi	350 \$

Sağa Genişleme Modülleri

	Ürün Kodu	Giriş	Çıkış	Açıklama	Fiyat
Dijital Giriş-Çıkış Modülleri	DVP08SM11N	8	-	8 Dijital Giriş	50 \$
	DVP16SM11N	16	-	16 Dijital Giriş	80 \$
	DVP08SN11T	-	8 NPN	8 Transistör Çıkış	70 \$
	DVP08SN11R	-	8 Röle	8 Röle Çıkış	70 \$
	DVP16SN11T	-	16 NPN	16 Transistör Çıkış	110 \$
	DVP08SP11T	4	4 NPN	4 Dijital Giriş + 4 Transistör Çıkış	75 \$
	DVP08SP11R	4	4 Röle	4 Dijital Giriş + 4 Röle Çıkış	75 \$
	DVP16SP11T	8	8 NPN	8 Dijital Giriş + 8 Transistör Çıkış	80 \$
Analog Giriş-Çıkış Modülleri	DVP04AD-S2	4	-	V / I için 14 Bit Çözünürlük	165 \$
	DVP02DA-S	-	2	V / I için 12 Bit Çözünürlük	185 \$
	DVP04DA-S2	-	4	V / I için 12 Bit Çözünürlük	255 \$
	DVP06XA-S2	4	2	V / I için 14 / 12 Bit Çözünürlük	190 \$
Sıcaklık Modülleri	DVP04TC-S	4	-	J / K / R / S / T / E / N / -80mV~80mV Sıcaklık Sensörü Girişi	190 \$
	DVP04PT-S	4	-	PT100 / PT1000 / Ni100 / Ni1000 0~300 Ω Sıcaklık Sensörü Girişi	190 \$
Pozisyon Modülü	DVP01PU-S	1x200kHz	1x200kHz	1 El Çarkı Girişi ve 1 Eksen Çıkış Kontrolü	270 \$

Sola Genişleme Modülleri

	Ürün Kodu	Giriş	Çıkış	Açıklama	Fiyat
Analog Giriş-Çıkış Modülleri	DVP04AD-SL	4	-	V / I Analog Giriş, 16 Bit Çözünürlük	210 \$
	DVP04DA-SL	-	4	V / I Analog Çıkış, 16 Bit Çözünürlük	300 \$
Loadcell Modülleri	DVP201LC-SL	1	-	4 / 6 Kablolu Loadcell Girişi, 24 Bit Çözünürlük	200 \$
	DVP202LC-SL	2	-	4 / 6 Kablolu Loadcell Girişi, 24 Bit Çözünürlük	305 \$
Haberleşme Modülleri	DVPEN01-SL	-	-	Ethernet Modülü, 10 / 100Mbps	240 \$
	DVPCOPM-SL	-	-	CANopen Master modülü, 1Mbps	240 \$
	DVPDNET-SL	-	-	DeviceNET Master modülü, 500Kbps	240 \$
	DVPSCM52-SL	-	-	BACnet MS/TP Slave modülü, 460Kbps	610 \$

Güç Kaynakları ve Aksesuarlar

	Ürün Kodu	Açıklama	Fiyat
Güç Kaynakları	DVPPS01	100-240Vac Giriş, 24Vdc 1A (24W) Güç Çıkış	45 \$
	DVPPS02	100-240Vac Giriş, 24Vdc 2A (48W) Güç Çıkış	55 \$
	DVPPS05	100-240Vac Giriş, 24Vdc 5A (120W) Güç Çıkış	100 \$
Aksesuarlar	UC-PRG020-12A	PLC (8pin mini DIN) - PC (USB) Programlama Kablosu, 2 metre	50 \$
	UC-MS030-01A	PLC (8pin mini DIN) - PC / HMI (DB9 Dişi) Programlama ve Haberleşme Kablosu, 3 metre	15 \$
	UC-MS030-06A	PLC (8pin mini DIN) - HMI (DB9 Erkek) Haberleşme Kablosu, 3 metre	15 \$
	DVPPCC01	DVP PLC Programı Kopyalama Modülü	95 \$

AS Gelişmiş Modüler PLC

AS320 / AS228 / AS218

Kompakt ve modüler AS Serisi yüksek hızlı otomasyon sistemlerinde gelişmiş performans sağlamak için tasarlanmış kontrolördür. Delta'nın geliştirmiş olduğu yüksek tarama süresine (40 kstep/ms) sahip 32-Bit SoC işlemci ile elektronik imalat, paketleme, gıda ve tekstil gibi sektörlerde güvenilir çözüm sağlamaktadır.

Kolay Vidasız Montaj ve Modüler Tasarım

Özel tasarlanmış yaylı klemens terminal teknolojisi ve Delta patentli ray kilitleme sistemi ile kolay kurulum.

Gelişmiş Modül Haberleşmesi ile Daha Hızlı Giriş-Çıkış Okuma

Yeni giriş-çıkış tarama sistemi ile 1.024 adet giriş-çıkış sadece 0,1ms'de tarayabilir.

Hızlı Dijital Giriş-Çıkış

Saniyede 200.000 (200kHz) tetikten, 4.000.000 (4MHz) tetiğe kadar dijital giriş-çıkış kontrolü

Dahili Ethernet, USB, SD ve RS485 Portu

CPU üzerinden Ethernet/IP, CANopen, Modbus RTU/ASCII ve Modbus TCP ile evrensel tüm cihazlarla haberleşebilirsiniz.

Evrensel ISPSoft Programı

IEC61131-3 programlama standardında yazılım olan ISPSoft ile AS serisini Ladder (LD), Sequential Function Chart (SFC), Continuous Flow Chart (CFC) ve Structured Text (ST) dilleriyle programlayabilirsiniz.



Tek CPU ile 12 Eksene Kadar Kontrol

Dahili CANopen haberleşmesi üzerinden 8 eksene, hızlı çıkışlar ile 12 eksene kadar servo/step motor sürülebilir. Seçilen dijital çıkışlarla, 2 eksen lineer veya dairesel interpolasyon için eksenler aynı noktaya hareket edebilir. El çarkı, home, kapalı çevrim, rampalı pozisyonlama gibi birçok işlem fonksiyon blokları ile kolayca yapılabilir.



CANopen

EtherNet/IP

	AS300 Serisi	AS200 Serisi	
			
Ürün Kodu	AS320T / P-A	AS228T / P / R-A	AS218TX / PX / RX-A
Program Kapasitesi	128k Step	64k Step	
Komut İşleme Süresi	0.025µs		
Maks. Giriş-Çıkış Sayısı	1024		
Dahili Giriş-Çıkış Sayısı	8 DI / 12 DO	16 DI / 12 DO	8 DI / 6 DO 2 AI / 2 AO
Hızlı Giriş Sayısı	8x 200kHz	8x 200kHz	
Hızlı Çıkış Sayısı	12x 200kHz	12x 200kHz	6x 200kHz
Haberleşme	USB + Ethernet + 2x RS485 + 2x Boş Slot	USB + Ethernet + 2x RS485 + CANopen	
Maks. Ethernet Soket Sayısı	Server 32 / Client 32	Server 16 / Client 16	
Maks. Toplam ve Özel Modül Sayısı	32 Toplam / 16 Analog Modül / 8 Sayıcı - Pozisyonlama Modülü / 4 Haberleşme Modülü		

Notlar

1. AS00SCM-A modülü, 2 port boş olarak gelir. İstenilen haberleşme takılarak kullanılabilir. CANopen ve Ethernet haberleşme kartıyla da Uzak I/O olarak kullanılabilir.
2. AS-FECAT, AS-FOPC02, AS-FFTP01 Haberleşme kartları sadece AS300 serisi PLC'lere takılabilir.
3. AS-PS02 Güç Kaynağı opsiyonel olarak sunulmuştur. Takılması zorunlu değildir. PLC'nin sol tarafındaki güç soket girişine uygundur.
4. Ürüne ait katalog, kullanım kılavuzu, çizim, yazılım vb. dokümanlara ulaşmak için [tıklayınız](#) veya QR kodu okutunuz.



PLC Modelleri

	Ürün Kodu	Giriş	Çıkış	Açıklama	Fiyat
AS320 Serisi	AS320T-B	8	12 NPN	Dahili Ethernet, 2x Boş Fonksiyon Kart Slotu 128k Step Program Kapasitesi	540 \$
	AS320P-B	8	12 PNP		540 \$
AS228 Serisi	AS228T-A	16	12 NPN	Dahili Ethernet, CANopen haberleşmesi 64k Step Program Kapasitesi	410 \$
	AS228P-A	16	12 PNP		410 \$
	AS228R-A	16	12 Röle		410 \$
AS218 Serisi	AS218TX-A	8 DI - 2 AI	6 NPN DO - 2 AO		410 \$
	AS218PX-A	8 DI - 2 AI	6 PNP DO - 2 AO		410 \$
	AS218RX-A	8 DI - 2 AI	6 Röle DO - 2 AO		410 \$

İlave Genişleme Modülleri

	Ürün Kodu	Giriş	Çıkış	Açıklama	Fiyat
Dijital Giriş-Çıkış Modülleri	AS08AM10N-A	8	-	8 Dijital Giriş	70 \$
	AS16AM10N-A	16	-	16 Dijital Giriş	130 \$
	AS08AN01T-A	-	8 NPN	8 Transistör Çıkış	95 \$
	AS08AN01P-A	-	8 PNP	8 Transistör Çıkış	95 \$
	AS08AN01R-A	-	8 Röle	8 Röle Çıkış	95 \$
	AS16AN01T-A	-	16 NPN	16 Transistör Çıkış	145 \$
	AS16AN01P-A	-	16 PNP	16 Transistör Çıkış	145 \$
	AS16AN01R-A	-	16 Röle	16 Röle Çıkış	145 \$
	AS16AP11T-A	8	8 NPN	8 Dijital Giriş + 8 Transistör Çıkış	140 \$
	AS16AP11P-A	8	8 PNP	8 Dijital Giriş + 8 Transistör Çıkış	140 \$
AS16AP11R-A	8	8 Röle	8 Dijital Giriş + 8 Röle Çıkış	140 \$	
Analog Giriş-Çıkış Modülleri	AS02ADH-A	2	-	V / I Analog Giriş, 16 Bit Çözünürlük, 20 µs Tarama Süresi	310 \$
	AS04AD-A	4	-	V / I Analog Giriş, 16 Bit Çözünürlük	180 \$
	AS04DA-A	-	4	V / I Analog Çıkış, 12 Bit Çözünürlük	270 \$
	AS06XA-A	4	2	V / I için 16 / 12 Bit Çözünürlük	200 \$
Sıcaklık Modülleri	AS04RTD-A	4	-	PT100 / PT1000 / Ni100 / Ni1000 / 0~300 Ω/0~3000 Ω Sıcaklık Sensörü Girişi	200 \$
	AS06RTD-A	6	-	PT100 / PT1000 / Ni100 / Ni1000 / 0~300 Ω/0~3000 Ω Sıcaklık Sensörü Girişi	250 \$
	AS04TC-A	4	-	J / K / R / S / T / E / N / B / -100mV~100mV Sıcaklık Sensörü Girişi	210 \$
	AS08TC-A	8	-	J / K / R / S / T / E / N / B / -100mV~100mV Sıcaklık Sensörü Girişi	310 \$
Loadcell Modülü	AS02LC-A	2	-	4 / 6 Kablolu Loadcell Girişi, 24 Bit Çözünürlük	400 \$
Hızlı Dijital Giriş-Çıkış Modülleri	AS02HC-A	2x200kHz	-	Incremental veya Absolute Enkoder Hızlı Giriş Modülü	380 \$
	AS02PU-A	1x200kHz + 5	2x200kHz	1 El Çarkı Girişi + 5 Dijital Giriş ve 2 Eksen Çıkış Kontrolü	340 \$
	AS04PU-A	6x200kHz	8x200kHz	6 Dijital Giriş ve 4 Eksen Çıkış Kontrolü	460 \$
Haberleşme Modülleri	AS00SCM-A	-	-	2x Boş Haberleşme Fonksiyon Kart Slotlu, Uzak G/Ç Modülü	150 \$
	AS01DNET-A	-	-	DeviceNET Master Modülü, 500Kbps, Uzak G/Ç Modülü	310 \$
	ASRTU-EC16AP1TA	8	8 NPN	AS Uzak G/Ç modülü, EtherCAT Haberleşme, 8DI / 8DO NPN	320 \$
	AS04SIL-A	-	-	IO-Link Haberleşme Modülü, 4 kanal, 230.4kbps Haberleşme Hızı	335 \$

İlave On Board Kartları

	Ürün Kodu	Giriş	Çıkış	Açıklama	Fiyat
Haberleşme Fonksiyon Kartları	AS-F232	-	-	RS232 kartı, 115.200bps	70 \$
	AS-F422	-	-	RS422 kartı, 115.200bps	70 \$
	AS-F485	-	-	RS485 kartı, 115.200bps	70 \$
	AS-FCOPM	-	-	CANopen kartı, 1Mbps	90 \$
	AS-FEN02	-	-	Ethernet kartı, 10 / 100Mbps	140 \$
	AS-FECAT	-	-	EtherCAT Haberleşme Kartı, 16 eksen Delta sürücü pozisyonlama, Modbus TCP	285 \$
	AS-FFTP01	-	-	IoT Haberleşme Kartı, OPC-UA, FTP, MQTT, Web Server (Node-RED), Modbus TCP	225 \$
	AS-PPFN02	-	-	PROFINET Slave kartı	300 \$

Güç Kaynağı

	Ürün Kodu	Açıklama	Fiyat
Güç Kaynağı	AS-PS02	100-240Vac Giriş, 24Vdc 2A (48W) Güç Çıkış	70 \$

AH Yüksek Seviye PLC

AH511 / AH521 / AH531 / AH560

AH serisi PLC, şase modüler hale getirilmiş donanım yapısı, gelişmiş fonksiyonlar ve entegre edilmiş ISPSOFT yazılım kombinasyonu ile proses kontrol uygulamaları için sistem çözümleri sunar. Yedekli çalışma, uzak giriş-çıkış, dağıtık mimari gibi birçok gelişmiş özelliği ile AH serisi PLC yüksek hızda yüksek çalışma hassasiyeti sunmaktadır.

Çalışırken Değiştirilebilen Modül (Hot Swap) Özelliği

AH500 serisi PLC'lerde herhangi bir modül arızalandığında, PLC ve diğer modüller hataya düşmeden çalışmaya devam eder. Değiştirilen modül otomatik devreye alınarak kesintisiz çalışma sağlanır.

Yedekli PLC (Redundant) Ürün Seçeneği

Hayati öneme sahip hiçbir zaman durmaması gereken sistemler için geliştirilmiştir. Tüm sistem iki güç kaynaklı ve iki CPU takılan Redundant ürünler seçilerek kurulur. Ana CPU çöktüğü anda sistem durdurulmadan aynı şekilde yedek CPU ile çalışmaya devam eder.

Tüm Üretim Hattının Tek Bir PLC ile Kontrolü

0.020 µs komut işleme süresine sahip, 32-Bit çift çekirdekli yüksek hızlı işlemci, 4.352 dijital giriş-çıkış desteği, iki şase arası 100 metre kablo / 2 km fiber optik haberleşme mesafesi ile AH serisi PLC'ler tüm üretim hattını kolayca yönetebilirler.

Dahili RS232 / 422 / 485, USB, SD ve Opsiyonel Ethernet Portu

Haberleşmeniz için ihtiyacınız olan tüm portları CPU üzerinde bulabilirsiniz. CPU üzerinden Modbus RTU/ASCII, Modbus TCP ile evrensel tüm cihazlarla haberleşebilirsiniz.

Evrensel ISPSOFT Programı

IEC61131-3 programlama standardında ISPSOFT yazılımı ile AH serisini Ladder (LD), Function Block Diagram (FBD), Sequential Function Chart (SFC), Instruction List (IL) ve Structured Text (ST) dilleriyle programlayabilirsiniz.

Notlar

1. Verilen Ana Şase Slot adetleri 1 Güç kaynağı yanına 1 CPU takıldıktan sonra kalan ek modül takılabilir boş slot adedidir.
2. Verilen Genişleme Şase Slot adetleri 1 Güç kaynağından sonra kalan ek modül takılabilir boş slot adedidir.
3. AH serisinde minimum konfigürasyonda 1 adet ana şase, 1 adet güç kaynağı ve 1 adet CPU kullanılması gerekir.
4. Ürüne ait katalog, kullanım kılavuzu, çizim, yazılım vb. dokümanlara ulaşmak için [tıklayınız](#) veya QR kodu okutunuz.



EtherNet/IP



AH511 / AH521 / AH531 / AH560

PLC Modelleri

	Ürün Kodu	Giriş / Çıkış Desteği	Genişleme Şase Desteği	Açıklama	Fiyat
Seri Portlu CPU	AHCPU511-RS2	1280	1	96k Step, 1024 Fonksiyon bloğu	450 \$
	AHCPU521-RS2	2304	3	192k Step, 2048 Fonksiyon bloğu	550 \$
	AHCPU531-RS2	4352	7	384k Step, 4096 Fonksiyon bloğu	625 \$
Ethernet Portlu CPU	AHCPU511-EN	1280	1	96k Step, 1024 Fonksiyon bloğu	1.000 \$
	AHCPU521-EN	2304	3	192k Step, 2048 Fonksiyon bloğu	1.130 \$
	AHCPU531-EN	4352	7	384k Step, 4096 Fonksiyon bloğu	1.265 \$
	AHCPU560-EN2	4352	7	Redundant CPU, 1.000k Step, 4096 Fonksiyon bloğu	4.000 \$

Şase Modelleri

	Ürün Kodu	Slot Adedi	CPU Tipi	Açıklama	Fiyat
Ana Şaseler	AHBP04M1-5A	4	Standart	4 Slot	175 \$
	AHBP06M1-5A	6	Standart	6 Slot	235 \$
	AHBP08M1-5A	8	Standart	8 Slot	280 \$
	AHBP12M1-5A	12	Standart	12 Slot	390 \$
	AHBP00M2-5A			Slotsuz, 2 Güç kaynağı ile kullanım	95 \$
Genişleme Şaseleri	AHBP04MR1-5A	4	Redundant	4 Slot, 2 Güç kaynağı ile kullanım	205 \$
	AHBP06E1-5A	6	Standart	6 Slot	265 \$
	AHBP08E1-5A	8	Standart	8 Slot	310 \$
	AHBP06ER1-5A	6	Redundant	6 Slot, 2 Güç kaynağı ile kullanım	305 \$
	AHBP08ER1-5A	8	Redundant	8 Slot, 2 Güç kaynağı ile kullanım	355 \$

İlave Genişleme Modülleri

	Ürün Kodu	Giriş	Çıkış	Açıklama	Fiyat
Dijital Giriş-Çıkış Modülleri	AH16AM10N-5A	16	-	16 Dijital Giriş	140 \$
	AH32AM10N-5A	32	-	32 Dijital Giriş	265 \$
	AH16AN01T-5A	-	16 NPN	16 Transistör Çıkış	170 \$
	AH16AN01P-5A	-	16 PNP	16 Transistör Çıkış	170 \$
	AH16AN01R-5A	-	16 Röle	16 Röle Çıkış	170 \$
	AH32AN02T-5A	-	32 NPN	32 Transistör Çıkış	290 \$
	AH32AN02P-5A	-	32 PNP	32 Transistör Çıkış	290 \$
	AH16AP11T-5A	8	8 NPN	8 Dijital Giriş + 8 Transistör Çıkış	155 \$
	AH16AP11P-5A	8	8 PNP	8 Dijital Giriş + 8 Transistör Çıkış	155 \$
	AH16AP11R-5A	8	8 Röle	8 Dijital Giriş + 8 Röle Çıkış	155 \$
Analog Giriş-Çıkış Modülleri	AH04AD-5A	4	-	V / I Analog Giriş 16 Bit Çözünürlük	430 \$
	AH08AD-5A	8	-	V / I Analog Giriş 16 Bit Çözünürlük	485 \$
	AH04DA-5A	-	4	V / I Analog Çıkış 16 Bit Çözünürlük	560 \$
	AH08DA-5A	-	8	V / I Analog Çıkış 16 Bit Çözünürlük	660 \$
	AH06XA-5A	4	2	V / I Analog Giriş ve Çıkış 16 Bit Çözünürlük	615 \$
Sıcaklık Modülleri	AH04PT-5A	4	-	PT100 / PT1000 / Ni100 / Ni1000 / 0~300 Ω Sıcaklık Sensörü Girişi	620 \$
	AH08PTG-5A	8	-	PT100 / PT1000 / Ni100 / Ni1000 / 0~300 Ω Sıcaklık Sensörü Girişi, İzolasyonlu	710 \$
	AH04TC-5A	4	-	J / K / R / S / T / E / N / -150mV~150mV Sıcaklık Sensörü Girişi	450 \$
	AH08TC-5A	8	-	J / K / R / S / T / E / N / -150mV~150mV Sıcaklık Sensörü Girişi	580 \$
Haberleşme ve Uzak Giriş-Çıkış Modülleri	AH10COPM-5A	-	-	CANopen Master Haberleşme Modülü, 1Mbps	565 \$
	AH10PFBM-5A	-	-	Profibus DP Master Haberleşme Modülü, 12Mbps	1.015 \$
	AH10PFBS-5A	-	-	Profibus DP Slave Haberleşme Modülü, 12Mbps	830 \$
	AH10EN-5A	-	-	EtherNet/IP Haberleşme Modülü, 100Mbps, 2 Switch Portlu, Modbus TCP	665 \$
	AH15EN-5A	-	-	IEC60870 Haberleşme Modülü, 100Mbps, 2 Switch Portlu, Modbus TCP	900 \$
	AH10DNET-5A	-	-	DeviceNet Master Haberleşme Modülü, 1.000kbps	565 \$
	AHRTU-PFBS-5A	-	-	Profibus DP Uzak G/Ç Modülü, Ana şaseye uygun, Diagnosis	385 \$
	AHRTU-ETHN-5A	-	-	EtherNet/IP Uzak G/Ç Modülü, Ana şaseye uygun, Diagnosis	290 \$
AHRTU-DNET-5A	-	-	DeviceNet Uzak G/Ç Modülü, Ana şaseye uygun, Diagnosis	250 \$	

Güç Kaynakları ve Aksesuarlar

	Ürün Kodu	Açıklama	Fiyat
Güç Kaynağı	AHPS05-5A	100-240Vac Giriş, 24Vdc 5A (60W) Güç Çıkış	190 \$
	AHPS15-5A	24VDC Giriş, 24VDC / 36W Çıkış	180 \$
Aksesuarlar	AHASP01-5A	İlave Kullanılmayan Slot için Boş Modül	15 \$
	AHACAB30-5A	Şaseler arası haberleşme kablosu, 3 metre	115 \$
	AHAADP01EF-5A	Şase Fiber Dönüştürücü, Üst porta göre dönüş yönü, Single-mode ve Multi-mode desteği, 2km uzaklığa kadar	330 \$
	AHAADP02EF-5A	Şase Fiber Dönüştürücü, Alt porta göre dönüş yönü, Single-mode ve Multi-mode desteği, 2km uzaklığa kadar	330 \$
	LCP-100MMF	Redundant SFP Fiber Dönüştürücü, 10/100Mbps, Multimode, 2km	85 \$
	UC-FB030-02A	Redundant Fiber Senkronizasyon Kablosu, Multi-mode, 3m	70 \$

DOP Gelişmiş Operatör Panelleri

DOP-100 / DOP-107H / TP04 / TP70

Gelişmiş operatör paneli olan DOP ailesi 4.3" dokunmatik ekran boyutundan 15.0" ölçüsüne kadar ihtiyacınıza uygun boyutlu, yüksek çözünürlüklü, hızlı Cortex-A8 çift çekirdekli işlemcisi ve geniş resim kütüphanesi ile zarif ve kullanışlı çözümler sunar. Endüstri 4.0 için Delta tarafından geliştirilmiş uygulamalar ile fabrika yönetim sistemleri için kolayca veri aktarabilir.

DOP-100 Yeni, Zarif ve Yetenekli HMI Ailesi



Geniş Ekran Boyut Seçeneği

4.3" ~ 15" arasında IP65 6 farklı ekran boyutlarına sahip, ince çerçeve opsiyonlu geniş ürün yelpazesi

Daha Hızlı ve Daha Güçlü İşlemci

Yeni nesil ARM Cortex-A8 çift çekirdekli, 800MHz işlem hızlı işlemci eski seriye göre 2 kat daha hızlı 12" ve sonrasında Dual Core 1GHz işlemci geçişi ile büyük ekranlarda da aynı hız

Farklı Markalar ile Haberleşme

BACnet ve OPC UA dahil 160 farklı cihaz ile kendi haberleşme protokolü ve kendi adreslerini kullanarak kolayca haberleşme desteği

Standart Ürünlerde Gelişmiş Özellikler

PDF, CSV, TXT gibi dosya uzantılarını ekranda gösterme veya PDF çıktı alma, IP / Analog / VGA kamera ve girişler ile görüntüyü ekranda gösterme, VNCServer, Web Monitoring ile uzaktan izleme/kontrol, LUA Script ile gelişmiş kodlama, SMTP ile mail gönderme, eServer ile Access / MySQL gibi veritabanlarına kayıt alma, FTP ile dosya paylaşımı gibi birçok yeni özellik

DOP-107H Taşınabilir El Çarklı HMI Ailesi



İsteğe Özel Taşınabilir Ekran

7" ekran boyutlu operatör panelinizi seri portlu, ethernetli ve el çarklı, el çarksız gibi projeye özel çözümler

Daha Hızlı ve Daha Güçlü İşlemci

Yeni nesil ARM Cortex-A8 çift çekirdekli, 800MHz işlem hızlı işlemci eski seriye göre en az 2 kat daha hızlı

Standart Ürünlerde Gelişmiş Özellikler

DOP-100 serisinin tüm özelliklerine ek olarak üzerinde dahili Acil Stop butonu, 3 konumlu operatör anahtarı, el çarkı, 15 atanabilir fonksiyon tuşu, USB girişi ve SD kart slotu ile tüm ihtiyaçlarınızı karşılar.

TP04 & TP70 Panel PLC Bir Arada HMI Ailesi



Basit İşler için Basit Çözümler

4.1" ve 7" ekran boyutlu operatör paneli ve 4k Step programlama destekli DVP-SS2 işlemcili PLC bir arada kombo ürün ile panosuz ve kolay kurulum

İsteğe Uygun Giriş-Çıkış Opsiyonu

Geniş dijital, analog ve sıcaklık giriş çıkış opsiyonları ile dilediğiniz projenizde kullanabileceğiniz ürün gamı

Dâhili RS485 Portu ve Evrensel ISPSOFT Programı Desteği

2 adet dahili RS485 portu ve 26 farklı haberleşme protokolü ile haberleşme Ayrıca, standart PLC programı ISPSOFT veya WPLSOFT programlama yazılımı desteği

DOP-100 / DOP-107H / TP04 / TP70

Ürün Kodu	Ekran Boyutu	Seri Port Adeti	Ethernet	Ses Çıkışı	Açıklama	Fiyat
DOP-103BQ	4.3"	2	-	-	480x272 piksel	195 \$
DOP-103WQ	4.3"	2	10/100Mbps	-	480x272 piksel, VNC/e Server	270 \$
DOP-107EG	7.0"	3	10/100Mbps	Stereo	800x600 piksel, VNC/e Server, SD kart, 5" kesim ölçüsü	380 \$
DOP-107BV	7.0"	2	-	-	800x480 piksel	240 \$
DOP-107CV	7.0"	3	-	-	800x480 piksel	265 \$
DOP-107EV	7.0"	3	10/100Mbps	-	800x480 piksel, VNC/e Server	300 \$
DOP-107WV	7.0"	3	10/100Mbps	-	800x480 piksel, VNC/e Server, İnce çerçeve	380 \$
DOP-110CS	10.1"	3	-	-	1024x600 piksel	460 \$
DOP-110IS	10.1"	3	10/100Mbps	Stereo	1024x600 piksel, VNC/e Server, SD kart	500 \$
DOP-110WS	10.1"	3	10/100Mbps	-	1024x600 piksel, VNC/e Server, İnce çerçeve	580 \$
DOP-112WX	12.1"	4	2x10/100Mbps	Stereo	1024x768 piksel, VNC/e Server, SD kart, İnce çerçeve, OPC UA	1.230 \$
DOP-112MX	12.1"	4	2x10/100Mbps	Stereo	1024x768 piksel, VNC/e Server, SD kart, İnce çerçeve, Multimedya, OPC UA	1.520 \$
DOP-115WX	15.0"	4	2x10/100Mbps	Stereo	1024x768 piksel, VNC/e Server, SD kart, İnce çerçeve, OPC UA	1.370 \$
DOP-115MX	15.0"	4	2x10/100Mbps	Stereo	1024x768 piksel, VNC/e Server, SD kart, İnce çerçeve, Multimedya, OPC UA	1.740 \$



Notlar

- W ve M serisi ürünler ince kasa çerçevesine ve çoklu dil giriş objesine sahiptir.
- M serisi ek olarak 2 analog kamera ve 1 VGA girişine sahiptir. IP kamera ve analog kamera bağlanabilir.
- B serisi ürünlerde güç ve port izolasyonu bulunmamaktadır.
- DOP-100 üzerinden DVP PLC'lere G kodu yüklenmesi için lütfen bizimle iletişime geçiniz.
- DOP-100 sadece DOPSoft v4.0 ve üzeri ile programlanabilir.
- DOP-B için kullanılan DOPSoft v2.0 programında yapılan projeler, DOPSoft v4.0'a direkt çevrilebilir ancak ters yönde çevrilemez.
- Ürüne ait katalog, kullanım kılavuzu, çizim, yazılım vb. dokümanlara ulaşmak için [tıklayınız](#) veya QR kodu okutunuz.



DOP-100 Seçim Tablosu

DOP-B Serisi		Ekran Boyutu		DOP-100 Serisi		
Hafıza	İşlem Hızı	Ürün Kodu	Kesim Ölçüsü	Ürün Kodu	İşlemci Hızı	Hafıza
128 MB	400 MHz	DOP-B03S211	4.3 119mm x 93mm	DOP-103BQ	800 MHz	256 MB
		DOP-B03E211		DOP-103WQ		
		DOP-B05S111	5.7 173mm x 133mm	DOP-107EG		
		DOP-B07S410		DOP-107BV		
		DOP-B07S411	7.0 197mm x 143mm	DOP-107CV		
		DOP-B07PS415		*Sorunuz		
		DOP-B07E411		DOP-107EV		
		256 MB	1 GHz	DOP-B10S615		
DOP-B10E615	DOP-110IS					
DOP-W127B	12 303mm x 229mm			DOP-112WX		
DOP-W157B				15 373mm x 284mm	DOP-115WX	

DOP Gelişmiş Operatör Panelleri

DOP-100 / DOP-107H / TP04 / TP70

	Ürün Kodu	Ekran Boyutu	Seri Port Adedi	Ethernet	El Çarkı	Kablo Uzunluğu	Açıklama	Fiyat
DOP-107H Serisi	DOP-107HS42A	7.0"	1	-	Yok	10 metre	800x480 piksel, Kablolu el terminali	1.270 \$
	DOP-107HE42A	7.0"	-	10/100Mbps	Yok	10 metre	800x480 piksel, Kablolu el terminali	1.380 \$
	DOP-107HS46A	7.0"	1	-	Var	10 metre	800x480 piksel, Kablolu el terminali	1.450 \$
	DOP-107HE46A	7.0"	-	10/100Mbps	Var	10 metre	800x480 piksel, Kablolu el terminali	1.560 \$



7.0"

Notlar

1. DOP-107H sadece DOPSoft v4.0 ve üzeri ile programlanabilir.
2. DOP-H için kullanılan DOPSoft v2.0 programında yapılan projeler, DOPSoft v4.0'a direkt çevrilebilir ancak ters yönde çevrilemez.
3. Ürüne ait katalog, kullanım kılavuzu, çizim, yazılım vb. dokümanlara ulaşmak için [tıklayınız](#) veya QR kodu okutunuz.



	Ürün Kodu	Ekran Boyutu	Seri Port Adedi	Giriş	Çıkış	Açıklama	Fiyat
TP04 / TP70 Serisi	TP04P-08TP1R	4.1"	2	4DI	4 Röle DO	192x64 piksel, Dâhili PLC: 4k Step	140 \$
	TP04P-16TP1R	4.1"	2	8DI	8 Röle DO	192x64 piksel, Dâhili PLC: 4k Step	165 \$
	TP04P-32TP1R	4.1"	2	16DI	16 Röle DO	192x64 piksel, Dâhili PLC: 4k Step	190 \$
	TP04P-22XA1R	4.1"	2	8DI - 4AI	8 Röle DO - 2AO	192x64 piksel, Dâhili PLC: 4k Step	205 \$
	TP04P-21EX1R	4.1"	2	8DI - 2AI - 2PT	8 Röle DO - 1AO	192x64 piksel, Dâhili PLC: 4k Step	220 \$
	TP70P-16TP1R	7.0"	2	8DI	8 Röle DO	800x480 piksel, Dâhili PLC: 4k Step	310 \$
	TP70P-32TP1R	7.0"	2	16DI	16 Röle DO	800x480 piksel, Dâhili PLC: 4k Step	350 \$
	TP70P-22XA1R	7.0"	2	8DI - 4AI	8 Röle DO - 2AO	800x480 piksel, Dâhili PLC: 4k Step	360 \$
	TP70P-21EX1R	7.0"	2	8DI - 2AI - 2PT	8 Röle DO - 1AO	800x480 piksel, Dâhili PLC: 4k Step	410 \$



4.1"



7.0"



Notlar

1. TP PLC kısmı ISPSOft / WPLSOft programlanabilir. Operatör paneli kısmı TPEditor ile tasarlanabilir.
2. TP üzerindeki giriş-çıkış sayısı ek modül ile arttırılmaz.
3. Ürüne ait katalog, kullanım kılavuzu, çizim, yazılım vb. dokümanlara ulaşmak için [tıklayınız](#) veya QR kodu okutunuz.



	Ürün Kodu	Açıklama	Fiyat
Aksesuarlar	UC-MS030-06A	PLC (8pin mini DIN) - HMI (DB9 Erkek) programlama kablosu, 3 metre	15 \$

Yeni Nesil Operatör Paneli Çözümleri

DOP-112/115MX



Kamera bağlanabilen 12" ve 15" ekran boyutlu operatör panelleri ile kör noktalara son.

- Analog kamera, IP kamera veya VGA girişinden gelen anlık görüntüyü dilediğiniz boyutta ve ekranda gösterme
- Gelen görüntüden gerekli kısmı resim / video olarak USB veya SD Karta kaydetme
- IP65 koruma sayesinde basınçlı su ile yıkanabilme
- OPC UA Haberleşme desteği
- Kullanım kılavuzu gibi PDF ve TXT dokümanlarını gösterebilme
- İş emri gibi evraklarda kullanmak için QR Kod oluşturma ve yazdırma



Analog Kamera



VGA Giriş



IP Kamera



DI AVH Endüstriyel Bilgisayarlar

IPC / PPC Serileri

DI AVH serisi endüstriyel bilgisayarları, 3. parti programları veya DIAView gibi Scada yazılımlarını yükleme ve kullanma kolaylığı sunar. Pano tipi ve 10.1" dokunmatik ekran boyutundan 21.0" ölçüsüne kadar ihtiyacınıza uygun boyutlu, Intel J1900, Intel i3, Intel i5, Intel i7 işlemci seçenekleri ve SSD opsiyonları ile bir endüstriyel bilgisayardan beklediğiniz tüm ihtiyacınızı karşılar.

Ağır Çalışma Şartlarına Uygun Bilgisayar

Endüstriyel bilgisayarlar ile normal bilgisayarların en büyük farkı, -10°C ile +50°C sıcaklık aralığında çalışma, 10g anti titreşime kadar dayanım, fansız IP65 gövde ile toz ve sıvıya karşı tam koruma ve elektriksel gürültüye karşı A sınıfı koruma gibi birçok özelliği ile zorlu ortamlarda bile sorunsuz çalışma sağlar.

İhtiyaca Uygun Donanım

Çalıştıracağınız yazılım ihtiyaçlarına uygun Intel J1900, i3, i5, i7 işlemci, 4GB veya 8GB DDR3/DDR4 Ram 256GB veya 512GB SSD, PCI veya PCIe gibi birçok opsiyon ile projedeki ihtiyaca uygun donanım desteği sağlar.

SSD - Daha Hızlı, Güvenli ve Dayanıklı Disk

Fiziksel bir diskin dönmesi ile veri kaybı yapan HDD'lere göre daha fazla titreşime, darbeye veya koşulsuz açma kapamaya daha dayanıklı olan SSD; elektronik devreye kayıt yapar ve bu tip endüstriyel sistemler için çok daha uzun ömürlü, verimli ve hızlı çözüm sunar.



	Ürün Kodu	Ekran Boyutu	İşlemci Tipi	Çekirdek Sayısı - Hızı	RAM	Disk Boyutu	Seri Port Adedi	Ethernet Adedi	USB Port Adedi	Ek Slot Adedi
Standart Panel PC	DI AVH-PPC10J103	10"	Intel Celeron J1900	4x 2.42GHz	4GB DDR3	128GB	3x RS232 1x RS485		3x USB 2.0 1x USB 3.0	
	DI AVH-PPC12J103	12"								
	DI AVH-PPC15J103	15"								
	DI AVH-PPC17J103	17"								
	DI AVH-PPC19J103	19"								
	DI AVH-PPC21J103	21"								
Gelişmiş Panel PC	DI AVH-PPC153103A	15"	Intel 6. Nesil i3	2x 2.80GHz	4GB DDR4	256GB	4x RS232 2x RS485	2x 1Gbps	2x USB 2.0 4x USB 3.0	1x mini PCIe (Wi-Fi için)
	DI AVH-PPC155103		Intel 6. Nesil i5			512GB				
	DI AVH-PPC173103A	17"	Intel 6. Nesil i3			256GB				
	DI AVH-PPC175103		Intel 6. Nesil i5			512GB				
	DI AVH-PPC193103A	19"	Intel 6. Nesil i3			256GB				
	DI AVH-PPC195103		Intel 6. Nesil i5			512GB				
	DI AVH-PPC213103A	21"	Intel 6. Nesil i3			256GB				
	DI AVH-PPC215103		Intel 6. Nesil i5			512GB				
Standart PC	IPC-E200-N31202000		Intel Celeron N3350	2x 2.40GHz	2GB DDR3	64GB	1x RS232/ RS485		2x USB 2.0	
	DI AVH-IPC00J103		Intel Celeron J1900	4x 2.42GHz	4GB DDR3	128GB	3x RS232 1x RS485		3x USB 2.0 1x USB 3.0	
Gelişmiş PC	DI AVH-IPC003103A		Intel 6. Nesil i3	2x 2.80GHz	4GB DDR4	256GB	4x RS232 2x RS485		2x USB 2.0 4 xUSB 3.0	1x PCI 1x PCIe
	DI AVH-IPC005103		Intel 6. Nesil i5			512GB				
	IPC-A300-I334B2E00		Intel 6. Nesil i3	2x 2.70GHz	8GB DDR4	256GB	4x RS232/ RS485		4x USB 3.0	
	IPC-A300-I735B2E00		Intel 6. Nesil i7	4x 3.40GHz	512GB					

DIAVH Endüstriyel Bilgisayarlar

	Ürün Kodu	Ekran Boyutu	İşlemci Tipi	RAM	Disk Boyutu	Seri Port	Ethernet	İşletim Sistemi	Fiyat
Standart Panel PC	DIAVH-PPC10J103	10"	Intel J1900	4GB	128GB	4	2x 1Gbps	-	1.800 \$
	DIAVH-PPC10J104	10"	Intel J1900	4GB	128GB	4	2x 1Gbps	Windows 10 Pro Eng.	2.200 \$
	DIAVH-PPC12J103	12"	Intel J1900	4GB	128GB	4	2x 1Gbps	-	2.100 \$
	DIAVH-PPC12J104	12"	Intel J1900	4GB	128GB	4	2x 1Gbps	Windows 10 Pro Eng.	2.500 \$
	DIAVH-PPC15J103	15"	Intel J1900	4GB	128GB	4	2x 1Gbps	-	2.200 \$
	DIAVH-PPC15J104	15"	Intel J1900	4GB	128GB	4	2x 1Gbps	Windows 10 Pro Eng.	2.600 \$
	DIAVH-PPC17J103	17"	Intel J1900	4GB	128GB	4	2x 1Gbps	-	2.300 \$
	DIAVH-PPC17J104	17"	Intel J1900	4GB	128GB	4	2x 1Gbps	Windows 10 Pro Eng.	2.700 \$
	DIAVH-PPC19J103	19"	Intel J1900	4GB	128GB	4	2x 1Gbps	-	2.500 \$
	DIAVH-PPC19J104	19"	Intel J1900	4GB	128GB	4	2x 1Gbps	Windows 10 Pro Eng.	2.900 \$
	DIAVH-PPC21J103	21"	Intel J1900	4GB	128GB	4	2x 1Gbps	-	2.700 \$
	DIAVH-PPC21J104	21"	Intel J1900	4GB	128GB	4	2x 1Gbps	Windows 10 Pro Eng.	3.100 \$
Gelişmiş Panel PC	DIAVH-PPC153103A	15"	Intel i3	4GB	256GB	4	2x 1Gbps	-	3.400 \$
	DIAVH-PPC153104A	15"	Intel i3	4GB	256GB	4	2x 1Gbps	Windows 10 Pro Eng.	3.800 \$
	DIAVH-PPC155103	15"	Intel i5	4GB	512GB	4	2x 1Gbps	-	3.800 \$
	DIAVH-PPC155104	15"	Intel i5	4GB	512GB	4	2x 1Gbps	Windows 10 Pro Eng.	4.200 \$
	DIAVH-PPC173103A	17"	Intel i3	4GB	256GB	4	2x 1Gbps	-	3.400 \$
	DIAVH-PPC173104A	17"	Intel i3	4GB	256GB	4	2x 1Gbps	Windows 10 Pro Eng.	3.800 \$
	DIAVH-PPC175103	17"	Intel i5	4GB	512GB	4	2x 1Gbps	-	4.200 \$
	DIAVH-PPC175104	17"	Intel i5	4GB	512GB	4	2x 1Gbps	Windows 10 Pro Eng.	4.600 \$
	DIAVH-PPC193103A	19"	Intel i3	4GB	256GB	4	2x 1Gbps	-	3.700 \$
	DIAVH-PPC193104A	19"	Intel i3	4GB	256GB	4	2x 1Gbps	Windows 10 Pro Eng.	4.100 \$
	DIAVH-PPC195103	19"	Intel i5	4GB	512GB	4	2x 1Gbps	-	4.400 \$
	DIAVH-PPC195104	19"	Intel i5	4GB	512GB	4	2x 1Gbps	Windows 10 Pro Eng.	4.800 \$
	DIAVH-PPC213103A	21"	Intel i3	4GB	256GB	4	2x 1Gbps	-	3.800 \$
	DIAVH-PPC213104A	21"	Intel i3	4GB	256GB	4	2x 1Gbps	Windows 10 Pro Eng.	4.200 \$
	DIAVH-PPC215103	21"	Intel i5	4GB	512GB	4	2x 1Gbps	-	4.600 \$
	DIAVH-PPC215104	21"	Intel i5	4GB	512GB	4	2x 1Gbps	Windows 10 Pro Eng.	5.000 \$

	Ürün Kodu	Ekran Boyutu	İşlemci Tipi	RAM	Disk Boyutu	Seri Port	Ethernet	İşletim Sistemi	Fiyat
Standart PC	IPC-E200-N31202000	-	Intel N3350	2GB	64GB	1	2x 1Gbps	-	1.100 \$
	IPC-E200-N31202E00	-	Intel N3350	2GB	64GB	1	2x 1Gbps	Windows 10 IOT Eng.	1.500 \$
	DIAVH-IPC00J103	-	Intel J1900	4GB	128GB	6	2x 1Gbps	-	1.400 \$
	DIAVH-IPC00J104	-	Intel J1900	4GB	128GB	6	2x 1Gbps	Windows 10 Pro Eng.	1.800 \$
Gelişmiş PC	DIAVH-IPC003103A	-	Intel i3	4GB	256GB	6	2x 1Gbps	-	2.300 \$
	DIAVH-IPC003104A	-	Intel i3	4GB	256GB	6	2x 1Gbps	Windows 10 Pro Eng.	2.700 \$
	DIAVH-IPC005103	-	Intel i5	4GB	512GB	6	2x 1Gbps	-	3.000 \$
	DIAVH-IPC005104	-	Intel i5	4GB	512GB	6	2x 1Gbps	Windows 10 Pro Eng.	3.400 \$
	IPC-A300-I334B2E00	-	Intel i3	8GB	256GB	4	2x 1Gbps	Windows 10 Pro Eng.	4.600 \$
	IPC-A300-I735B2E00	-	Intel i7	8GB	512GB	4	2x 1Gbps	Windows 10 Pro Eng.	5.000 \$

Notlar

1. Daha farklı özellikli ürün veya proje bazlı konfigürasyon talepleriniz için lütfen bizimle iletişime geçiniz.
2. Ürüne ait katalog, kullanım kılavuzu, çizim, yazılım vb. dokümanlara ulaşmak için [tıklayınız](#) veya QR kodu okutunuz.



DIAScADA

DIAScADA

Fabrika, makine veya tesis için daha verimli ve esnek kontrol sağlayan DIAScADA ile izleme, veri toplama, analiz, gibi birçok fonksiyonu kolayca gerçekleştirebilirsiniz. Tüm otomasyon sistemlerinizi tek bir noktada toplayıp, 3. Parti yazılımlar ile veri haberleşmesi yapabilirsiniz.

Gerçek Zamanlı İzleme

64'den 5000 haberleşmede kullanılan Tag (G/Ç) sayısına kadar geniş aralığa sahip DIAScADA ile kendi kütüphanesinde bulunan birçok obje veya dışarıdan ekleyeceğiniz objeler ile dilediğiniz gibi tasarımlar yapabilirsiniz. Tasarımlarınızda animasyonlar, gerçek zamanlı grafikler, analiz, pasta grafik görselleri gibi dahili birçok obje ile şık ve zarif görselleri kolayca kullanabilirsiniz.

20 Farklı Haberleşme Protokolü

Delta ürün grupları dışında, Modbus, OPC UA dahil 20 farklı cihaz ile kendi haberleşme protokolü ve kendi adreslerini kullanarak kolayca haberleşme desteği. Haberleşmede kullanılacak adresleri Excel ile içe aktarma kolaylığı.

Akıllı Raporlama ve Veri Tabanı

Anlık değer, ortalama, maksimum, minimum gibi birçok analiz ve hesaplama seçenekleriyle kendi tasarımınızda raporlar tasarlayabilir, grafiklendirebilirsiniz. Bu raporları vardiya, günlük, haftalık, aylık, dönemlik, yıllık gibi süre aralıklarında otomatik oluşturması, kaydetmesi, mail atması için eylemler oluşturabilirsiniz. Tüm bu rapor değerleriniz SQL Server Compact içerisinde kaydedilir. Ancak derseniz dışarıdaki SQL Server Compact, SQL Server, Oracle, MySQL veri tabanlarıyla DIAScADA'ı kolayca haberleştirip kayıtlar ve sorgulamalar yaptırabilirsiniz.

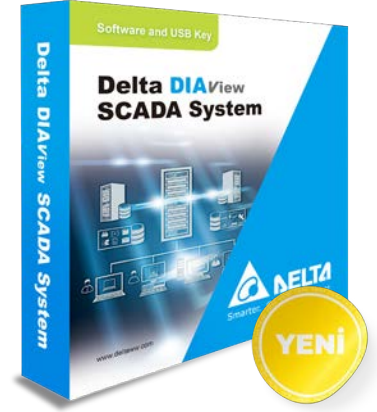

VBScript, Video İzleme gibi birçok gelişmiş özellik

DIAScADA kullanıcılar tarafından istenebilecek tüm ek özelliklerimizi gerçekleştirebilmek için çok sayıda komut barındıran ve güçlü komut düzenleyici olan Visual Basic Script (VBScript) destekler. Böylece veri tabanına sorgu göndermek, kullanıcı tabanlı şifre vs işlemlerini gerçekleştirmek, koşullu zamanlı programlar ile arayüzü etkilemek, rapor dosyasının PDF olarak oluşturulması gibi tüm ciddi özelleştirmeleri VBScript kısmında kolayca kod yazarak yapabilirsiniz.

Lisans Seçenekleri

Bağımsız (Standalone) Lisans



Ahşap İşleme Makinesi

- Server veya PC üzerinde kurulu DIAScADA SCADA yönetiminin tek bir noktadan izleme ve kontrolünün yapıldığı sistemler içindir.
- Sisteme ek olarak operatör panelleri takılarak başka noktalardan izleme yapılabilir.

İstemci / Sunucu (Client / Server) Lisansı

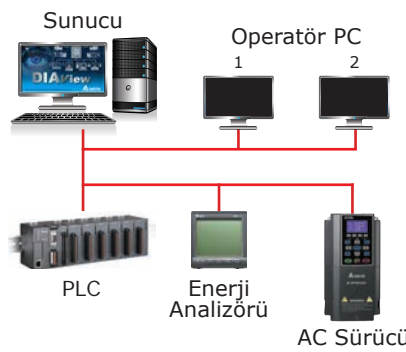

- Server veya PC üzerinde kurulu DIAScADA SCADA yönetiminin ana yönetim noktası dışında maksimum 10 farklı bilgisayardan daha aynı anda izlenebilir ve kontrol edilebilir.
- Toplam istemci limiti aynı anda bağlanan kişi sayısıdır.
- Tüm kullanıcılar, tüm sayfalarda aynı anda izleme ve kontrol yapabilirler. Ayrıca farklı yetkinliklere göre farklı yetkilendirmeler ile kontrol hakkı ve sayfa erişimi ana noktadan ayarlanabilir.

Web Tarayıcı / Sunucu (Web Browser / Server) Lisansı

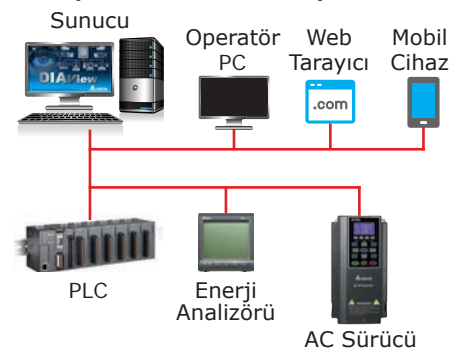

- Server veya PC üzerinde kurulu DIAScADA SCADA yönetiminin ana yönetim noktası dışında maksimum 10 farklı bilgisayar, akıllı telefon, tablet gibi Web tarayıcısı olan tüm cihazlardan daha aynı anda izlenebilir ve kontrol edilebilir.
- Toplam istemci limiti aynı anda bağlanan kişi sayısıdır.
- Tüm kullanıcılar, tüm sayfalarda aynı anda izleme ve kontrol yapabilirler. Ayrıca farklı yetkinliklere göre farklı yetkilendirmeler ile kontrol hakkı ve sayfa erişimi ana noktadan ayarlanabilir.

DIAView SCADA

	Ürün Kodu	Tag Sayısı	Client Sayısı	Açıklama	Fiyat
Bağımsız Standalone Lisans	DIAB-010640000A	64	-	Standalone Runtime USB Lisans Anahtarı	Sorunuz
	DIAB-011280000A	128	-	Standalone Runtime USB Lisans Anahtarı	Sorunuz
	DIAB-012560000A	256	-	Standalone Runtime USB Lisans Anahtarı	Sorunuz
	DIAB-015120000A	512	-	Standalone Runtime USB Lisans Anahtarı	Sorunuz
	DIAB-0101K0000A	1000	-	Standalone Runtime USB Lisans Anahtarı	Sorunuz
	DIAB-011K50000A	1500	-	Standalone Runtime USB Lisans Anahtarı	Sorunuz
	DIAB-0103K0000A	3000	-	Standalone Runtime USB Lisans Anahtarı	Sorunuz
	DIAB-0105K0000A	5000	-	Standalone Runtime USB Lisans Anahtarı	Sorunuz
İstemci / Sunucu Client / Server Lisansı	DIAB-020640500A	64	5	C/S Runtime USB Lisans Anahtarı	Sorunuz
	DIAB-020641000A	64	10	C/S Runtime USB Lisans Anahtarı	Sorunuz
	DIAB-021280500A	128	5	C/S Runtime USB Lisans Anahtarı	Sorunuz
	DIAB-021281000A	128	10	C/S Runtime USB Lisans Anahtarı	Sorunuz
	DIAB-022560500A	256	5	C/S Runtime USB Lisans Anahtarı	Sorunuz
	DIAB-022561000A	256	10	C/S Runtime USB Lisans Anahtarı	Sorunuz
	DIAB-025120500A	512	5	C/S Runtime USB Lisans Anahtarı	Sorunuz
	DIAB-025121000A	512	10	C/S Runtime USB Lisans Anahtarı	Sorunuz
	DIAB-0201K0500A	1000	5	C/S Runtime USB Lisans Anahtarı	Sorunuz
	DIAB-0201K1000A	1000	10	C/S Runtime USB Lisans Anahtarı	Sorunuz
	DIAB-021K50500A	1500	5	C/S Runtime USB Lisans Anahtarı	Sorunuz
	DIAB-021K51000A	1500	10	C/S Runtime USB Lisans Anahtarı	Sorunuz
	DIAB-0203K0500A	3000	5	C/S Runtime USB Lisans Anahtarı	Sorunuz
	DIAB-0203K1000A	3000	10	C/S Runtime USB Lisans Anahtarı	Sorunuz
	DIAB-0205K0500A	5000	5	C/S Runtime USB Lisans Anahtarı	Sorunuz
	DIAB-0205K1000A	5000	10	C/S Runtime USB Lisans Anahtarı	Sorunuz
Web Tarayıcı / Sunucu Web Browser / Server Lisansı	DIAB-030640500A	64	5	B/S Runtime USB Lisans Anahtarı	Sorunuz
	DIAB-030641000A	64	10	B/S Runtime USB Lisans Anahtarı	Sorunuz
	DIAB-031280500A	128	5	B/S Runtime USB Lisans Anahtarı	Sorunuz
	DIAB-031281000A	128	10	B/S Runtime USB Lisans Anahtarı	Sorunuz
	DIAB-032560500A	256	5	B/S Runtime USB Lisans Anahtarı	Sorunuz
	DIAB-032561000A	256	10	B/S Runtime USB Lisans Anahtarı	Sorunuz
	DIAB-035120500A	512	5	B/S Runtime USB Lisans Anahtarı	Sorunuz
	DIAB-035121000A	512	10	B/S Runtime USB Lisans Anahtarı	Sorunuz
	DIAB-0301K0500A	1000	5	B/S Runtime USB Lisans Anahtarı	Sorunuz
	DIAB-0301K1000A	1000	10	B/S Runtime USB Lisans Anahtarı	Sorunuz
	DIAB-031K50500A	1500	5	B/S Runtime USB Lisans Anahtarı	Sorunuz
	DIAB-031K51000A	1500	10	B/S Runtime USB Lisans Anahtarı	Sorunuz
	DIAB-0303K0500A	3000	5	B/S Runtime USB Lisans Anahtarı	Sorunuz
	DIAB-0303K1000A	3000	10	B/S Runtime USB Lisans Anahtarı	Sorunuz
	DIAB-0305K0500A	5000	5	B/S Runtime USB Lisans Anahtarı	Sorunuz
	DIAB-0305K1000A	5000	10	B/S Runtime USB Lisans Anahtarı	Sorunuz

Notlar

1. Ürüne ait katalog, kullanım kılavuzu, çizim, yazılım vb. dokümanlara ulaşmak için [tıklayınız](#) veya QR kodu okutunuz.



Büyük, Dağınık Projeler için SCADA Çözümleri

VTScada
by Trihedral

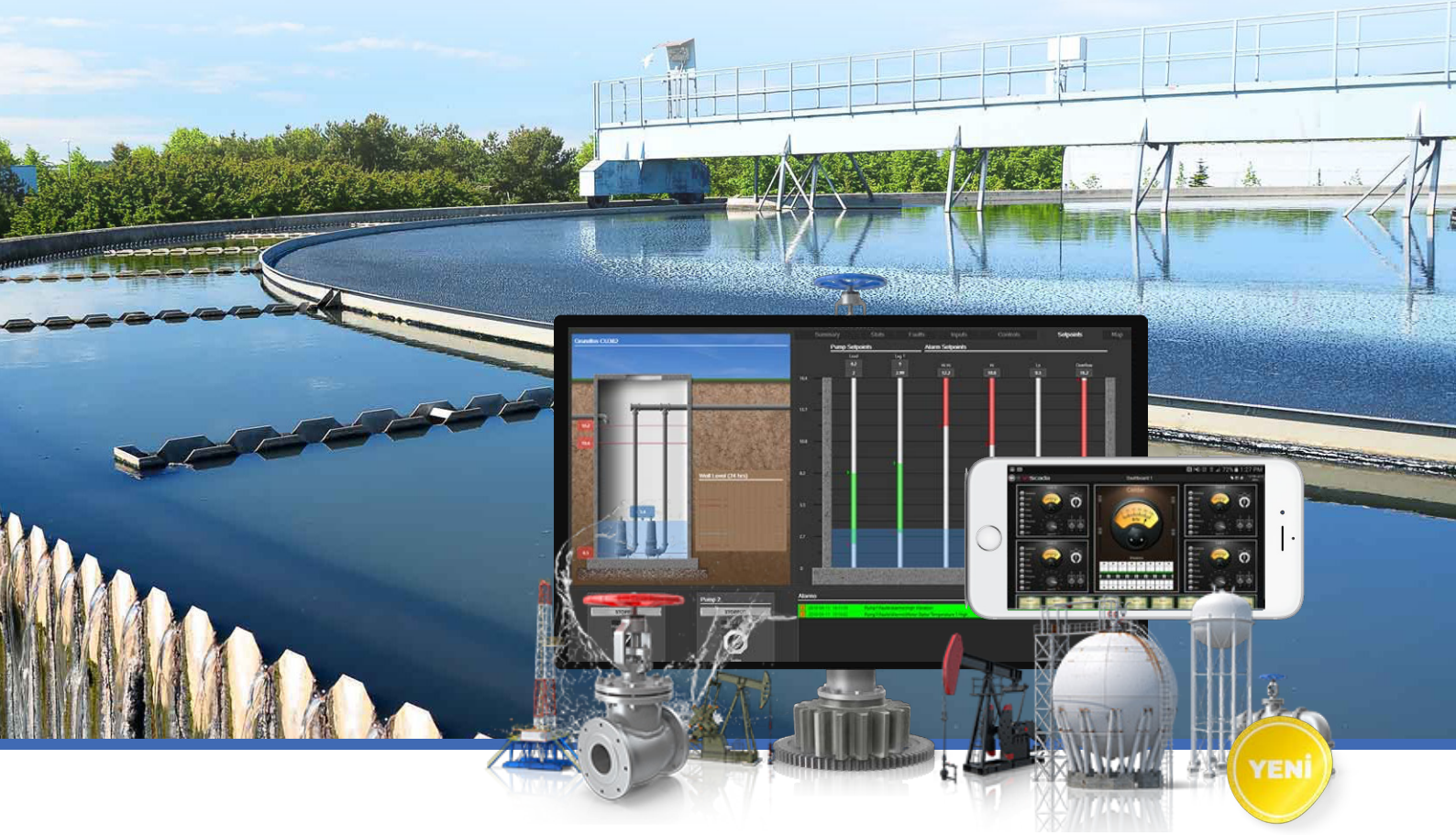

Su, atık su, petrol, gaz, enerji, havalimanı gibi sektörler için yüksek düzeyde özelleştirilmiş; güvenilir ve en güçlü Scada yazılımı

- 7/24 durmadan çalışan sistemler için Yedekli Scada ve Server desteği
- İnternete bağlı farklı ağlardan Scada, I/O yönetimi
- 160.000 değer/saniye kaydetme ve görüntülemeye sahip en güçlü Scada
- HTML5 ile akıllı telefon ve tabletlerden Scada'ya erişim imkânı
- Dahili VTScada veri tabanı, ayrıca MySQL, Oracle, SQLite gibi 3. parti veri tabanları ile haberleşme
- Dağınık sistemler veya araçlar için harita desteği ile kolayca yer bulma
- Opsiyonel alarm, Web servis desteği ile dışarı veri aktarımı
- MQTT, OPC UA, DNP3, BACnet, SNMP, Motorola IP gibi 100'den fazla haberleşme desteği



Enerji Yönetim ve Analiz Çözümleri

DIAEnergie



Tüm fabrika veya tesisin elektrik, su, doğalgaz gibi tüm enerji tüketimini anlık izleme ve geçmiş analizi sunan, her türlü kullanıcı için kurulumu ve kullanımı kolay çözüm.

- Birden fazla tesisin tüm güç tüketimlerini tek bir ekranda izleme ve tesisler arası tüketim verilerinin detaylı karşılaştırılması
- Gerçek zamanlı ve geçmişe yönelik güç değerlerini izleme
- Makine veya bölge odaklı performans, analiz ve hata tanılama desteği
- Kullanıcı seviyesine göre istenilen seviyede özel tasarım
- Günlük, haftalık, aylık, yıllık gibi periyotlar ile gelişmiş raporlama
- Reaktif güç kullanım uyarısı, aşırı akım uyarısı gibi alarmların istenilen kullanıcılara E-mail ile gönderilmesi ve raporlanması



Sıcaklık Kontrol Cihazları

DTC / DTK / DTB / DTV

DT serisi; pano üzerine ve raya montaj edilebilen, hızlı tepki ile çıkış veren, PID parametrelerini otomatik ayarlayan, Modbus opsiyonlu, gerilim, akım, röle ve SSR çıkış seçenekli sıcaklık kontrol cihazlarıdır. Ayar yapmak isterseniz tasarladığınız ekran üzerinden veya kendi yazılımı DTCOM ile kolayca yapabilirsiniz.

DTC Ray Tipi Modüler Sıcaklık Kontrol Ailesi



- Sensör Girişi : Termokupl / PT100 / 0~5V / 0~10V / 0~20mA / 4~20mA / 0~50mV
- Kontrol Çıkışı : Röle + Röle / 4~20mA / 0~10V / SSR (Voltaj Pulse)
- Kontrol Tipi : ON-OFF / PID / Manuel / PID Program Kontrol
- Haberleşme : Dâhili RS485 Modbus ASCII / RTU
- DTC1000, 1 sıcaklık girişli ana haberleşme modülüdür. DTC2000, 1 sıcaklık girişli ek modüldür. DTC1000 ürünün başa takılması gerekir ve sağına maksimum 7 adet DTC2000 takılabilir.

DTK Pano Tipi Standart Sıcaklık Kontrol Ailesi



- Sensör Girişi : Termokupl / PT100
- Kontrol Çıkışı : Röle + Röle / SSR (Voltaj Pulse)
- Kontrol Tipi : ON-OFF / PID / Manuel
- Haberleşme : Opsiyonel RS485 Modbus ASCII / RTU
- Boyut : 48x48, 48x96, 72x72, 96x96

DTB Pano Tipi Gelişmiş Sıcaklık Kontrol Ailesi



- Sensör Girişi : Termokupl / PT100 / 0~5V / 0~10V / 0~20mA / 4~20mA / 0~50mV
- Kontrol Çıkışı : Röle + Röle / 4~20mA / 0~10V / SSR (Voltaj Pulse)
- Kontrol Tipi : ON-OFF / PID / Manuel / PID Program Kontrol
- Haberleşme : Dâhili RS485 Modbus ASCII / RTU
- Boyut : 48x24, 48x48, 48x96, 96x96

DTV Pano Tipi Multi Fonksiyonel Valf Kontrol Ailesi



- Sensör Girişi : Termokupl / PT100 / 0~5V / 0~10V / 0~20mA / 4~20mA / 0~50mV
- Kontrol Çıkışı : Röle + Röle / 4~20mA / 0~10V / SSR (Voltaj Pulse)
- Kontrol Tipi : ON-OFF / PID / Manuel / PID Program Kontrol
- Haberleşme : Dâhili RS485 Modbus ASCII / RTU
- Vana açma kapama süresi girebilme ve vana geri besleme sinyali bağlanabilme.
- Boyut : 48x96, 96x96

	Ürün Kodu	Boyut	Haberleşme	Çıkış Tipi	Açıklama	Fiyat
DTC Ray Tipi Modüler Sıcaklık Kontrolörü	DTC1000R	-	RS485	Röle + Röle	2 Röle çıkış, kontrol veya alarm	75 \$
	DTC1000V	-	RS485	SSR + Röle	1 Röle ve 1 SSR çıkış, kontrol veya alarm	75 \$
	DTC1000C	-	RS485	Lineer Akım + Röle	1 Akım ve 1 Röle çıkış, kontrol veya alarm	75 \$
	DTC1000L	-	RS485	Lineer Voltaj + Röle	1 Voltaj ve 1 Röle çıkış, kontrol veya alarm	75 \$
	DTC2000R	-	RS485	Röle + Röle	2 Röle çıkış, kontrol veya alarm	75 \$
	DTC2000V	-	RS485	SSR + Röle	1 Röle ve 1 SSR çıkış, kontrol veya alarm	75 \$
	DTC2000C	-	RS485	Lineer Akım + Röle	1 Akım ve 1 Röle çıkış, kontrol veya alarm	75 \$
	DTC2000L	-	RS485	Lineer Voltaj + Röle	1 Voltaj ve 1 Röle çıkış, kontrol veya alarm	75 \$

	Ürün Kodu	Boyut	Haberleşme	Çıkış Tipi	Açıklama	Fiyat
DTK Pano Tipi Standart Sıcaklık Kontrolörü	DTK4848R02	48 x 48	-	Röle	1 Röle kontrol, 2 Röle alarm çıkışı	50 \$
	DTK4848V02	48 x 48	-	SSR	1 SSR kontrol, 2 Röle alarm çıkışı	50 \$
	DTK4848R12	48 x 48	RS485	Röle	1 Röle kontrol, 2 Röle alarm çıkışı	60 \$
	DTK4848V12	48 x 48	RS485	SSR	1 SSR kontrol, 2 Röle alarm çıkışı	60 \$
	DTK4896R02	48 x 96	-	Röle	1 Röle kontrol, 2 Röle alarm çıkışı	60 \$
	DTK4896V02	48 x 96	-	SSR	1 SSR kontrol, 2 Röle alarm çıkışı	60 \$
	DTK4896R12	48 x 96	RS485	Röle	1 Röle kontrol, 2 Röle alarm çıkışı	65 \$
	DTK4896V12	48 x 96	RS485	SSR	1 SSR kontrol, 2 Röle alarm çıkışı	65 \$
	DTK7272R02	72 x 72	-	Röle	1 Röle kontrol, 2 Röle alarm çıkışı	65 \$
	DTK7272V02	72 x 72	-	SSR	1 SSR kontrol, 2 Röle alarm çıkışı	65 \$
	DTK7272R12	72 x 72	RS485	Röle	1 Röle kontrol, 2 Röle alarm çıkışı	75 \$
	DTK7272V12	72 x 72	RS485	SSR	1 SSR kontrol, 2 Röle alarm çıkışı	75 \$
	DTK9696R02	96 x 96	-	Röle	1 Röle kontrol, 2 Röle alarm çıkışı	70 \$
	DTK9696V02	96 x 96	-	SSR	1 SSR kontrol, 2 Röle alarm çıkışı	70 \$
	DTK9696R12	96 x 96	RS485	Röle	1 Röle kontrol, 2 Röle alarm çıkışı	80 \$
	DTK9696V12	96 x 96	RS485	SSR	1 SSR kontrol, 2 Röle alarm çıkışı	80 \$

	Ürün Kodu	Boyut	Haberleşme	Çıkış Tipi	Açıklama	Fiyat
DTB Pano Tipi Gelişmiş Sıcaklık Kontrolörü	DTB4824RR	48 x 24	RS485	Röle + Röle	2 kontrol veya 1 Röle kontrol, 1 Röle alarm çıkışı	70 \$
	DTB4824VR	48 x 24	RS485	SSR + Röle	2 kontrol veya 1 SSR kontrol, 1 Röle alarm çıkışı	70 \$
	DTB4824CR	48 x 24	RS485	Lineer Akım + Röle	2 kontrol veya 1 Akım kontrol, 1 Röle alarm çıkışı	70 \$
	DTB4848RR	48 x 48	RS485	Röle + Röle	2 kontrol, 2 alarm veya 1 Röle kontrol 3 Röle alarm çıkışı	85 \$
	DTB4848VR	48 x 48	RS485	SSR + Röle	2 kontrol, 2 alarm veya 1 SSR kontrol 3 Röle alarm çıkışı	85 \$
	DTB4848CR	48 x 48	RS485	Lineer Akım + Röle	2 kontrol, 2 alarm veya 1 Akım kontrol 3 Röle alarm çıkışı	85 \$
	DTB4896RR	48 x 96	RS485	Röle + Röle	2 kontrol, 2 alarm veya 1 Röle kontrol 3 Röle alarm çıkışı	95 \$
	DTB4896VR	48 x 96	RS485	SSR + Röle	2 kontrol, 2 alarm veya 1 SSR kontrol 3 Röle alarm çıkışı	95 \$
	DTB4896CR	48 x 96	RS485	Lineer Akım + Röle	2 kontrol, 2 alarm veya 1 Akım kontrol 3 Röle alarm çıkışı	95 \$
	DTB9696RR	96 x 96	RS485	Röle + Röle	2 kontrol, 2 alarm veya 1 Röle kontrol 3 Röle alarm çıkışı	100 \$
	DTB9696VR	96 x 96	RS485	SSR + Röle	2 kontrol, 2 alarm veya 1 SSR kontrol 3 Röle alarm çıkışı	100 \$
	DTB9696CR	96 x 96	RS485	Lineer Akım + Röle	2 kontrol, 2 alarm veya 1 Akım kontrol 3 Röle alarm çıkışı	100 \$

	Ürün Kodu	Boyut	Haberleşme	Çıkış Tipi	Açıklama	Fiyat
DTV Pano Tipi Valf Kontrolörü	DTV4896R	48 x 96	RS485	Röle	2 kontrol, 2 alarm çıkışı	120 \$
	DTV4896C	48 x 96	RS485	Lineer Akım	2 kontrol, 2 alarm çıkışı	120 \$
	DTV9696R	96 x 96	RS485	Röle	2 kontrol, 2 alarm çıkışı	135 \$
	DTV9696C	96 x 96	RS485	Lineer Akım	2 kontrol, 2 alarm çıkışı	135 \$

Notlar

- DTA serisi yerine DTK veya DTB serisi kullanabilirsiniz. Proje bazlı konfigürasyon talepleriniz için lütfen bizimle iletişime geçiniz.
- Ürüne ait katalog, kullanım kılavuzu, çizim, yazılım vb. dokümanlara ulaşmak için [tıklayınız](#) veya QR kodu okutunuz.



Enerji Analizörleri

DPM

DPM Serisi enerji analizörleri; güç faktörleri, harmonikler ve akım / voltaj dengesizliği gibi gelişmiş analizler dahil olmak üzere enerji ve güç kalitesi değerlerini çok hassas bir şekilde ölçmek için tasarlandı. Aynı zamanda verileri, limit dışına çıkan alarmları, günlük / aylık veri kayıtlarını izlemek ve kontrol etmek için Modbus dahil birçok haberleşme protokolü desteği sayesinde kritik güç sistemlerine kolayca entegre edilebilir.

DPM-C Panel Tipi Enerji Analizörleri



96 x 96 ölçülerinde pano kapağına montajlanabilir, genel güç ölçüm sistemleri için tasarlanmış bu ürün ailesi ile geniş LCD ekranından istenen tüm güç verileri gerçek zamanlı görüntülenebilir.

	DPM-C501L	DPM-C520	DPM-C520W	DPM-C530	DPM-C530E
Anlık Ölçüm	Akım, Voltaj, Frekans, Aktif / Reaktif / Görünür Güç, Güç Faktörü, Aktif / Reaktif / Görünür Enerji				
Ölçüm Hassasiyeti	%0.5				
Demand Ölçüm	-			Akım, Güç	
Güç Kalite Ölçüm	Akım / Gerilim Dengesizliği Toplam Harmonik Bozulma			Akım / Gerilim Dengesizliği Faz / Toplam Harmonik Bozulma	
Alarm Özelliği	10 Farklı Alarm Koşulu			29 Farklı Alarm Koşulu, Geçmiş Kaydı	
Veri Kaydı Özelliği	-			17 Veri ~62 gün - 8 Farklı Tarife	
Dijital Giriş - Çıkış	4DI - 2DO		-		
Haberleşme	RS485 Modbus RTU	RS485 Modbus RTU	RS485 / Wi-fi Modbus RTU Modbus TCP	RS485 Modbus RTU BACnet MS/TP	2x Ethernet Modbus TCP
Çalışma Sıcaklığı	-20°C ~ 50°C		-20°C ~ 60°C		

DPM-D Ray Tipi Enerji Analizörleri



Raya montajlanabilir bu ürün ailesi ile panonuzda delik açmadan genel enerji yönetim sistemleri ile kolayca haberleşebilir, sahadaki cihazların enerji tüketimlerini kolayca ölçebilirsiniz.

	DPM-DA510	DPM-DA530	DPM-DS20I
Anlık Ölçüm	Akım, Voltaj, Frekans, Aktif / Reaktif / Görünür Güç, Güç Faktörü, Aktif / Reaktif / Görünür Enerji, Faz Diagramı		
Ölçüm Hassasiyeti	%0.5		
Demand Ölçüm	-	Akım, Güç	
Güç Kalite Ölçüm	-	Akım / Gerilim Dengesizliği Toplam Harmonik Bozulma	Akım / Gerilim Dengesizliği Faz / Toplam Harmonik Bozulma
Alarm Özelliği	-	16 Farklı Alarm Koşulu	29 Farklı Alarm Koşulu
Veri Kaydı Özelliği	-	7 Veri ~62 gün - 8 Farklı Tarife	17 Veri ~62 gün - 8 Farklı Tarife
Dijital Giriş - Çıkış	1 Pulse Çıkışı		-
Haberleşme	RS485 - Modbus RTU		
Çalışma Sıcaklığı	0°C ~ 60°C		-20°C ~ 60°C

DPM-M Ray Tipi Çok Noktalı Enerji Analizörleri



Raya montajlanabilir, çok sayıda noktadan ölçüm yapan büyük ölçekli güç ölçüm sistemleri için tasarlanmış bu ürün ailesi ile AVM, Otel, Server gibi geniş alanları kolayca ve ekonomik ölçebilirsiniz.

	DPM-MA1121	DPM-MA3222
Ölçüm Nokta Sayısı	5x 1 Faz	8x 3 Faz veya 24x 1 Faz
Anlık Ölçüm	Akım, Voltaj, Frekans, Aktif Güç, Aktif Enerji	Akım, Voltaj, Frekans, Aktif / Reaktif / Görünür Güç, Güç Faktörü, Aktif / Reaktif / Görünür Enerji
Ölçüm Hassasiyeti	%0.5	
Demand Ölçüm	-	Akım, Güç
Güç Kalite Ölçüm	-	Akım / Gerilim Dengesizliği Faz / Toplam Harmonik Bozulma
Alarm Özelliği	-	48 Farklı Alarm Koşulu
Veri Kaydı Özelliği	20 Veri ~12 gün	80 Veri ~14 gün
Dijital Giriş - Çıkış	-	2DI - 4DO - 1 Pulse Çıkış
Haberleşme	RS485 - Modbus RTU	
Çalışma Sıcaklığı	0°C ~ 60°C	

	Ürün Kodu	Dijital G/Ç	Haberleşme	Veri Kaydı	Açıklama	Fiyat
DPM-C Panel Tipi Enerji Analizörleri	DPM-C501L	4DI / 2DO	RS485	-	Anlık / Güç Kalite Ölçümü, 96 x 96 montaj, LCD Ekran, Modbus RTU Haberleşme	160 \$
	DPM-C520	-	RS485	-	Anlık / Güç Kalite Ölçümü, 96 x 96 montaj, LCD Ekran, Modbus RTU Haberleşme	250 \$
	DPM-C520W	-	RS485 / Wi-Fi	-	Anlık / Güç Kalite Ölçümü, 96 x 96 montaj, LCD Ekran, Modbus RTU / TCP Haberleşme	325 \$
	DPM-C530	-	RS485	~62 Gün	Anlık / Demand / Güç Kalite Ölçümü, 96 x 96 montaj, LCD Ekran, Modbus RTU / BACnet MS/TP Haberleşme	320 \$
	DPM-C530E	-	2x Ethernet	~62 Gün	Anlık / Demand / Güç Kalite Ölçümü, 96 x 96 montaj, LCD Ekran, Modbus TCP Haberleşme	350 \$



	Ürün Kodu	Dijital G/Ç	Haberleşme	Veri Kaydı	Açıklama	Fiyat
DPM-D Ray Tipi Enerji Analizörleri	DPM-DA510	1 Pulse	RS485	-	Anlık / Güç Kalite Ölçümü, LCD Ekran, Modbus RTU Haberleşme	170 \$
	DPM-DA530	1 Pulse	RS485	~62 Gün	Anlık / Demand / Güç Kalite Ölçümü, LCD Ekran, Modbus RTU Haberleşme	240 \$



	Ürün Kodu	Dijital G/Ç	Haberleşme	Veri Kaydı	Açıklama	Fiyat
DPM-M Ray Tipi Çok Noktalı Enerji Analizörleri	DPM-MA1121	-	RS485	~12 Gün	5x 1 Faz Anlık / Güç Kalite Ölçümü, LCD Ekran, Modbus RTU Haberleşme	565 \$
	DPM-MA3222	2DI / 4DO / 1 Pulse	RS485	~14 Gün	8x 3 Faz veya 24x 1 Faz Anlık / Demand / Güç Kalite Ölçümü, LCD Ekran, Modbus RTU Haberleşme	1.720 \$

**Notlar**

1. Ürüne ait katalog, kullanım kılavuzu, çizim, yazılım vb. dokümanlara ulaşmak için [tıklayınız](#) veya QR kodu okutunuz.



Endüstriyel Saha Ölçüm Cihazları

CTA / DPA / DFS / DAH

CTA serisi, dış sinyal ile frekansı, hızı, adedi, uzunluk ölçümü yapabilen pano tipi sayıcı, zamanlayıcı ve takometre cihazıdır.

DPA serisi, -100kPa ~ 1000kPa arasındaki basıncı opsiyonel çıkış tipleri ile kontrol eden pano tipi basınç sensörüdür.

DFS / DAH barkod okuyucular, doğru açı ile tutmadan bile birçok barkod tipini kolayca okuma imkanı sunar.

CTA Pano Tipi Endüstriyel Sayıcı / Zamanlayıcı / Takometre



- Sayıcı olarak, 1 SV, 2 SV, batch, total ve dual sayma modlarında çalışabilir
- Zamanlayıcı göstergesi saat, dakika, saniye, milisaniye olarak ayarlanabilir
- Harici sensörler için 12V besleme çıkışı ve NPN ve PNP ayarlanabilir giriş
- Ondalık nokta sayısı ayarlanabilir, 6 dijital çift satır LCD ekran
- Maksimum 10kcps sayma hızı

Notlar

1. Ürüne ait katalog, kullanım kılavuzu, çizim, yazılım vb. dokümanlara ulaşmak için [tıklayınız](#) veya QR kodu okutunuz.



DPA Endüstriyel Basınç Sensörü



- Yüksek şok ve vibrasyon direnci
- Enerji tasarrufu modlu, 3 renkli geniş LCD ekran
- 6 adet (kPa, kgf/cm², bar, psi, mmHg, inchHg) seçilebilir basınç birimi
- Parametre kopyalama fonksiyonu ile kolay kurulum
- 1~5V ve 4~20mA çıkış seçeneğine
- Ekstra RS485 haberleşme opsiyonu

Notlar

1. Ürüne ait katalog, kullanım kılavuzu, çizim, yazılım vb. dokümanlara ulaşmak için [tıklayınız](#) veya QR kodu okutunuz.



DFS/DAH Barkod Okuyucular



- Doğru açı ile tutmadan bile hızlı barkod yakalama hızı
- Kablolu el tipi veya montajlanabilir seçenekleri
- Aydınlatma, tetik, barkod tipi gibi birçok ayarları
- El tiplerinde 1m yükseklikten düşmeye dayanıklı tasarım
- Dahili led aydınlatma ile her türlü koşulda okumayı gerçekleştiren CMOS sensörü
- EAN, MSI, Code 32, QR, Aztec, gibi birçok barkod tipini otomatik algılama
- Opsiyonel RS485 ve USB port arayüzleri

Notlar

1. Ürüne ait katalog, kullanım kılavuzu, çizim, yazılım vb. dokümanlara ulaşmak için [tıklayınız](#) veya QR kodu okutunuz.



	Ürün Kodu	Açıklama	Fiyat
CTA Pano Tipi Endüstriyel Sayıcı / Zamanlayıcı / Takometre	CTA4000A	48x48 pano tipi, 1 NPN Transistör çıkış ve 1 Röle çıkış, 100-240Vac besleme	80 \$
	CTA4100A	48x48 pano tipi, 2 Röle çıkış, 100-240Vac besleme	80 \$
	CTA4101D	48x48 pano tipi, RS485 Haberleşmeli, 2 Röle çıkış, 24Vdc besleme	95 \$



	Ürün Kodu	Açıklama	Fiyat
DPA Endüstriyel Basınç Sensörü	DPA01M-P	-100kPA~100kPA ölçüm aralığı, 1~5V Voltaj çıkış, 1/8 Montaj çapı	90 \$
	DPA01N-P	-100kPA~100kPA ölçüm aralığı, 4~20mA Akım çıkış, 1/8 Montaj çapı	90 \$
	DPA01NR-P	-100kPA~100kPA ölçüm aralığı, NPN Transistör çıkış, RS485 haberleşmeli, 1/8 Montaj çapı	100 \$
	DPA10M-P	-100kPA~1000kPA ölçüm aralığı, 1~5V Voltaj çıkış, 1/8 Montaj çapı	90 \$
	DPA10N-P	-100kPA~1000kPA ölçüm aralığı, 4~20mA Akım çıkış, 1/8 Montaj çapı	90 \$
	DPA10NR-P	-100kPA~1000kPA ölçüm aralığı, NPN Transistör çıkış, RS485 haberleşmeli, 1/8 Montaj çapı	100 \$
Aksesuarlar	DPA-PFKIT	Plastik pano tipi montaj aparatı	5 \$
	DPA-FMKIT	Metal gövde tipi montaj aparatı	5 \$



	Ürün Kodu	Açıklama	Fiyat
DFS / DAH Barkod Okuyucular	DAH1000S-USB	EI Tipi Barkod Okuyucu, USB portlu, 2m kablo	460 \$
	DAH2000H-USB	EI Tipi Barkod Okuyucu, USB portlu, 1.5m kablo	460 \$
	DFS131-USB	Montaj Tipi Barkod Okuyucu, USB portlu, 90cm kablo	600 \$
	DFS131-232	Montaj Tipi Barkod Okuyucu, RS232 portlu, 90cm kablo	640 \$
	DFS150-485	Montaj Tipi Barkod Okuyucu, RS485 portlu, 2m kablo	680 \$



Endüstriyel Network ve Haberleşme

DVS / DVW / DX / LCP / IFD

Endüstri 4.0 teknolojisinin en önemli gerekliliklerinden biri olan veri toplama sistemleri için Delta'nın geliştirmiş olduğu DX serisi bulut çözümleri, DVS serisi Ethernet network ürünleri ve IFD serisi haberleşme dönüştürücüleri, kullanıcı dostu yazılım/web arayüzü ile evrensel Ethernet standartlarında iletişim desteği sunar.

DVS / DVW Endüstriyel Ethernet Switch Ailesi



- Yönetilemez veya yönetilebilir, 5/8/16 portlu 1Gbps hıza kadar destekli
- Opsiyonel PoE (Ethernet'ten enerji) ve alarm çıkışlı Ethernet switchler
- Modbus TCP, Ethernet/IP, PROFINET, CC-Link, DNP 3.0, DeviceNET gibi birçok protokol desteği
- 12-24Vdc arası yedekli besleme (Redundant) seçeneği

Notlar

1. Ürüne ait katalog, kullanım kılavuzu, çizim, yazılım vb. dokümanlara ulaşmak için [tıklayınız](#) veya QR kodu okutunuz.



DX Endüstriyel VPN Bulut Router Ailesi



- Uzakta bulunan ethernetli cihazlarınıza port ayarı, DNS ayarı gibi ayarlar yapmadan direkt sanal ağ ile aynı ağdaymış gibi bağlanma imkânı
- SIM kartlı, Ethernetli, SIM kartlı + Ethernetli + Kablosuz uzaktan erişim için VPN Router seçenekleri
- Dâhili Seri portlar ile seri haberleşmeli cihazlara da uzaktan erişime imkânı
- DIACloud ile tek sayfadan tüm cihazları kolayca konfigürasyon edebilme

Notlar

1. DX VPN Router modelleri Ethernet portları FE:100Mbps haberleşme hızına sahiptir.
2. DX varsayılan DIACloud hesabında ürün başına olarak 12Gb/yıllık transfer limiti ve 10Mb depolama alanına ve sınırsız alt kullanıcıya sahiptir.
3. Hesap yönetimi DIACloud (diacloudsolutions.com) üzerinden, VPN erişimi DIACom programı ile yapılır.
4. Ürüne ait katalog, kullanım kılavuzu, çizim, yazılım vb. dokümanlara ulaşmak için [tıklayınız](#) veya QR kodu okutunuz.



LCP SFP Fiber Konnektör Ailesi



- 100Mbps veya 1000Mbps opsiyonlu haberleşme hızları
- 500 metre ile 60 km arası haberleşmeye uygun
- Çalışırken sökülme desteğine sahip gelişmiş donanım
- Metal kasalı küçük takılabilir form fiber dönüştürücü Duplex LC soketli fiber kablolarını destekler

Notlar

1. Ürüne ait katalog, kullanım kılavuzu, çizim, yazılım vb. dokümanlara ulaşmak için [tıklayınız](#) veya QR kodu okutunuz.



IFD İzolasyonlu Haberleşme Ailesi



- IFD 6500 ve IFD 6530 USB, RS485 çevirici olup, küçük boyutlu, tak çalıştır ve çalışırken değiştirme özelliği ile harici besleme gerektirmeden endüstriyel otomasyon ürünleri ile kolayca iletişim kurulmasını sağlar.
- IFD 8500-A RS232 ile RS485 veya RS422 arasında çift yönlü dönüştürme, IFD 8510-A düşen sinyali güçlendirme (Repeater), IFD8520 adreslenebilir RS232 ile RS485 veya RS422 arasında çift yönlü dönüştürme sağlayan izolasyonlu seri haberleşme çeviricileridir.
- IFD 9506 ve IFD 9507 ürünleri Modbus ASCII/RTU seri haberleşmeyi Modbus TCP Ethernet haberleşmesine çeviren izolasyonlu dönüştürücülerdir.

Notlar

1. Ürüne ait katalog, kullanım kılavuzu, çizim, yazılım vb. dokümanlara ulaşmak için [tıklayınız](#) veya QR kodu okutunuz.



DVS / DVW / DX / LCP / IFD

Ürün Kodu	Ethernet/Fiber	Haberleşme Hızı	Dijital G/Ç	Açıklama	Fiyat
DVS-005R00	5 / 0	10/100Mbps	-	5 Port Yönetilemez Ethernet Switch	95 \$
DVS-008R00	8 / 0	10/100Mbps	-	8 Port Yönetilemez Ethernet Switch	135 \$
DVS-016W01	16 / 0	10/100Mbps	0 / 1	16 Port Yönetilemez Ethernet Switch, Dijital Çıkışlı	390 \$
DVS-G002I00C-TF	1 / 1	100/1000Mbps	-	2 Port Ethernet Fiber Dönüştürücü	170 \$
DVS-G005I00C	5 / 0	100/1000Mbps	-	5 Port Yönetilemez Ethernet Switch	195 \$
DVS-G406W01-2GF	6 / 0	100/1000Mbps	0 / 1	6 Port (4 Port PoE) Yönetilemez Ethernet Switch	720 \$
DVS-G408W01	8 / 0	100/1000Mbps	0 / 1	8 Port (8 Port PoE) Yönetilemez Ethernet Switch	760 \$
DVS-103I02C-DLR	3 / 0	10/100Mbps	2 / 2	3 Port EtherNet/IP DLR Ethernet Switch	320 \$
DVS-108W02-2SFP	6 / 2	100/1000Mbps	2 / 2	8 Port Yönetilebilir Ethernet Switch	740 \$
DVS-109W02-1GE	8 / 1	100/1000Mbps	2 / 2	9 Port Yönetilebilir Ethernet Switch	620 \$
DVS-110W02-3SFP	7 / 3	100/1000Mbps	2 / 2	10 Port Yönetilebilir Ethernet Switch	1.000 \$
DVS-328R02-8SFP	4 / 24	100/1000Mbps	1 / 1	32 Port Yönetilebilir Ethernet Switch	2.200 \$
DVW-W01I2-E1-EU	1 / 0	100/1000Mbps	1 / 1	Kablosuz AP/Client Router	960 \$
DVW-W02W2-E2-EU	2 / 0	100/1000Mbps	1 / 1	Kablosuz AP/WDS/Client/Gateway Router	1.000 \$



Ürün Kodu	Ethernet	SIM Kart - Hızı	Seri Port	Açıklama	Fiyat
DX-2100RW-WW	1	1x 3G	2	3.5G Sim Kart ile Cloud'a erişim	770 \$
DX-2300LN-WW	5	-	2	Ethernet ile Cloud'a erişim	425 \$
DX-3021L9	5	2x 4G	2	Ethernet, USB veya 2 adet 4.5G Sim Kart ile Cloud'a erişim	1.220 \$



Ürün Kodu	Haberleşme Hızı	Mesafesi	Mod	Açıklama	Fiyat
LCP-100MMF	10/100Mbps	2 km	Multi	SFP (Küçük) 62.5/125µm Duplex LC Soketli Fiber Konnektör	85 \$
LCP-100SMF30	10/100Mbps	30 km	Single	SFP (Küçük) 62.5/125µm Duplex LC Soketli Fiber Konnektör	105 \$
LCP-100SMF60	10/100Mbps	60 km	Single	SFP (Küçük) 9/125µm Duplex LC Soketli Fiber Konnektör	135 \$
LCP-1000SX	100/1000Mbps	0,5 km	Multi	SFP (Küçük) 50/125µm Duplex LC Soketli Fiber Konnektör	105 \$
LCP-1000LX10	100/1000Mbps	10 km	Single	SFP (Küçük) 9/125µm Duplex LC Soketli Fiber Konnektör	105 \$
LCP-1000LHX40	100/1000Mbps	40 km	Single	SFP (Küçük) 9/125µm Duplex LC Soketli Fiber Konnektör	315 \$



Ürün Kodu	1.Port	2. Port	Açıklama	Fiyat
IFD6500	USB	RS485	PC için USB'den RS485'e çevirici	90 \$
IFD6530	USB	RS485	PC için USB'den RS485'e çevirici, 9V DC besleme çıkışlı, KPC-CC01 için	150 \$
IFD8500-A	RS232	RS422/485	RS232 - RS422/RS485 çift yönlü çevirici	100 \$
IFD8520	RS232	RS422/485	RS232 - RS422/RS485 çift yönlü çevirici, Adreslenebilir	130 \$
IFD8510-A	RS422/485	RS422/485	RS422/RS485 Sinyal güçlendirici (Repeater)	115 \$
IFD8540	RS485	Bluetooth	Bluetooth - RS485 çift yönlü çevirici	280 \$
IFD9506	RS232	Ethernet	Modbus RTU/ASCII - Modbus TCP (Ethernet) çevirici	300 \$



Haberleşme Kabloları

UC

UC-PRG020-12A PLC, PC (USB) Programlama Kablosu

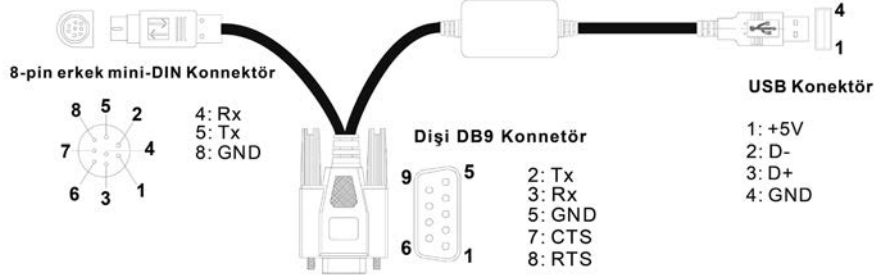

UC-MS030-01A PLC, PC (RS232) Programlama Kablosu

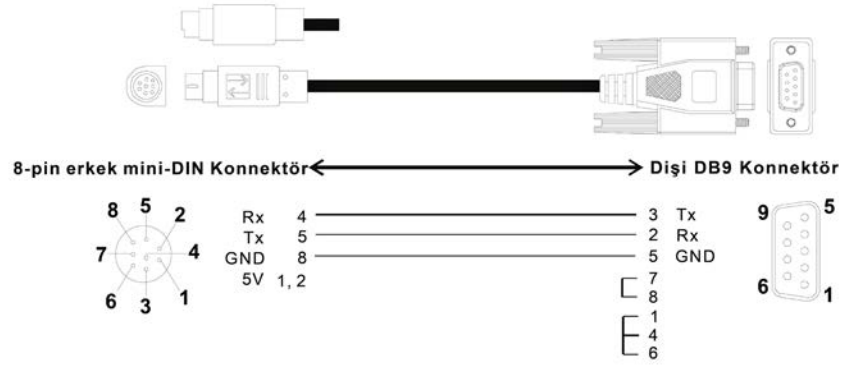

UC-MS030-06A PLC HMI Haberleşme Kablosu

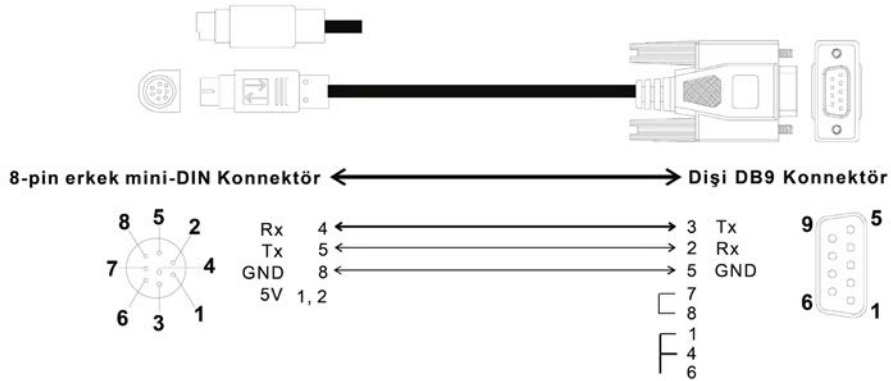

TAP-CN03, TAP-TR01, UN-03EN-04A CANopen Dağıtım Kutusu ve Sonlandırma Direnci

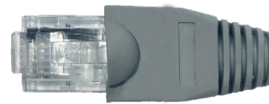
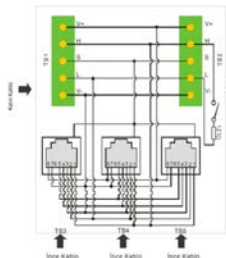

UC-CMCxxx-01A

CANopen ve DMCNET Kablosu

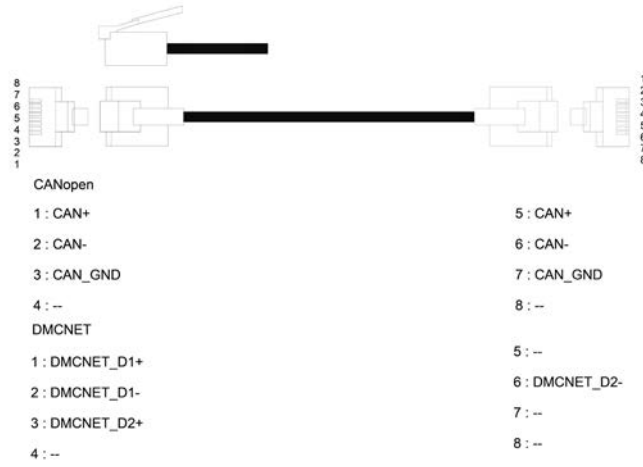

UC-EMCxxx-02B

EtherCAT Kablosu



Ürün Kodu	Kablo Uzunluğu	Açıklama	Fiyat
UC-PRG020-12A	2 metre	PLC (8pin mini DIN) - PC (USB) programlama kablosu	50 \$
UC-MS030-01A	3 metre	PLC (8pin mini DIN) - PC (DB9 Dişi) programlama kablosu	15 \$
UC-MS030-06A	3 metre	PLC (8pin mini DIN) - HMI (DB9 Erkek) programlama kablosu	15 \$
AHACAB30-5A	3 metre	AH500 Şaseler arası haberleşme kablosu	115 \$
UC-FB030-01A	3 metre	AH500 Redundant Fiber Senkronizasyon Kablosu, Signlemode	70 \$
UC-FB030-02A	3 metre	AH500 Redundant Fiber Senkronizasyon Kablosu, Multimode	70 \$
UC-CMC003-01A	0.3 metre	CANopen / DMCnet haberleşme kablosu	10 \$
UC-CMC010-01A	1 metre	CANopen / DMCnet haberleşme kablosu	15 \$
UC-CMC020-01A	2 metre	CANopen / DMCnet haberleşme kablosu	15 \$
UC-CMC030-01A	3 metre	CANopen / DMCnet haberleşme kablosu	30 \$
UC-CMC050-01A	5 metre	CANopen / DMCnet haberleşme kablosu	35 \$
UC-CMC100-01A	10 metre	CANopen / DMCnet haberleşme kablosu	55 \$
TAP-CN03	-	CANopen Dağıtım Kutusu, 2x 5pin + 3x RJ45	80 \$
TAP-TR01	-	CANopen Sonlandırma Direnci, 121ohm, RJ45 soketi	5 \$
UN-03EN-04A	-	RJ45 Adaptörü, TAP-TR01 Sonlandırma direnci için ek port (2 port)	20 \$
UC-EMC003-02B	0.3 metre	EtherCAT haberleşme kablosu	20 \$
UC-EMC010-02B	1 metre	EtherCAT haberleşme kablosu	25 \$
UC-EMC020-02B	2 metre	EtherCAT haberleşme kablosu	35 \$
UC-EMC030-02B	3 metre	EtherCAT haberleşme kablosu	40 \$
UC-EMC050-02B	5 metre	EtherCAT haberleşme kablosu	55 \$
UC-EMC100-02B	10 metre	EtherCAT haberleşme kablosu	95 \$

Haberleşme Kabloları

Yeni Nesil Ray Tipi Güç Kaynağı

Force-GT



Dünya'nın lider güç kaynağı üreticisi Delta'dan yeni nesil Ray Tipi Force – GT serisi yüksek verimlilik ve pano alanınızdan tasarruf sağlar.

- Evrensel AC giriş voltajı aralığı ve şarj uygulamaları için dahili sabit akım devresine sahiptir.
- 60°C'ye kadar tam yük çalışma sıcaklığı ile kararlı güç çıkışı sağlar.
- DC OK rölesi ve LED göstergesi dahili olarak mevcuttur.
- Ultra İnce tasarım sayesinde kontrol panosundan alandan tasarruf sağlar.
- %95'e varan yüksek verimliliği ve düşük yüksüz güç tüketimi ile minimum enerji tüketimi ile çalışır .
- Uzun ömürlü elektrolitik kondansatör, ürün ömrünü ve güvenilirliğini artırır.
- -40°C'de soğuk çalıştırma ve PCB üzerindeki kart kaplama ile zorlu endüstriyel ortam koşullarında çalışabilme imkanına sahiptir.

Ürüne ait katalog, kullanım kılavuzu, çizim, yazılım vb. dokümanlara ulaşmak için [tıklayınız](#) veya QR kodu okutunuz.



Güç Kaynağı Seçim Tablosu

Özellikler / Model		LYTE	LYTE II	SYNC	CLIQ II	CLIQ M	CHROME	PMT2	PMC	PJT/PJ
Ürün Tipi	Ray Tipi	✓	✓	✓	✓	✓	✓			
	Pano Tipi							✓	✓	
	Açık Kasa									✓
AC Besleme Voltaj Aralığı (V)	1 Faz	85-264	90-264	85-264	85-264	85-276	90-264	90-264	85-264	90-264
	3 Faz				320-600					
DC Giriş Beslemesi				✓	✓	✓	✓	✓	✓	✓
Dahili DC OK Röle		O	O	O	✓		✓			
PFC			✓	✓	✓	✓			✓	
Kasa Tipi	Plastik	✓	✓	✓	✓		✓			
	Alüminyum	✓	✓		✓	✓			✓	✓
Çıkış Voltajı	5 V			✓			✓		✓	✓
	12 V	✓	✓				✓	✓	✓	✓
	24 V	✓	✓		✓	✓	✓	✓	✓	✓
	48 V	✓	✓		✓			✓	✓	✓
Çıkış Gücü	35 - 50 W			✓			✓	✓	✓	✓
	60 - 100 W	✓			✓		✓	✓	✓	✓
	120 - 240 W	✓	✓		✓	✓		✓	✓	✓
	250 - 960 W	✓	✓		✓	✓		✓	✓	
Çalışma Sıcaklığı (°C)		-20 ~ 50	-30 ~ 70	-10 ~ 55	-20 ~ 80	-25 ~ 70	-25 ~ 70	-30 ~ 70	-10 ~ 70	-10 ~ 70
Koruma Fonksiyonları	Aşırı Voltaj	✓	✓	✓	✓	✓	✓	✓	✓	✓
	Aşırı Akım	✓	✓	✓	✓	✓	✓	✓	✓	✓
	Aşırı Sıcaklık	✓	✓	✓	✓	✓	✓	✓	✓	✓
	Kısa Devre	✓	✓	✓	✓	✓	✓	✓	✓	✓
Batarya (DC UPS) Modülü					✓	✓	✓			
Yedekli (Redundancy) Çalışma Modülü					✓	✓	✓			
Tampon (Buffer) Modülü					✓	✓	✓			

✓ : Standart

O : Opsiyonel

Notlar

1. Sütunlarda yer alan boşluk ilgili özelliğin mevcut olmadığı anlamına gelmektedir.

Ray Tipi Güç Kaynakları

Lyte II / Lyte / Chrome

Delta Elektronik, endüstriyel tip güç kaynaklarında, Fortune 500 listesinde de bulunan Dünyanın 1 numaralı güç kaynağı üreticisidir. 40 yılı aşkın güç kaynağı tecrübesi ve 500'den fazla model seçeneği ile tüm ihtiyaçlarınıza uygundur. Tüm güç kaynağı modellerinde aşırı voltaj, aşırı akım, aşırı sıcaklık, kısa devre, dalgalanma koruması standart olarak bulunmaktadır. Opsiyonel olarak yüksek IP sınıfı koruma ve özel alan sertifikaları da bulunmaktadır.

LYTE II



- Ultra ince, plastik ve alüminyum kasa tasarımı
- Evrensel 90-264VAC giriş voltajı aralığı
- -30°C ~ +70°C derece arası çalışma sıcaklığı
- -40°C'de cold start desteği
- Reaktif yükler için dahili sabit akım devresi
- Yüksüz güç tüketiminde DOE VI standardı
- Harmonik akıma uyumludur IEC/EN 61000-3-2, A Sınıfı
- Toz ve kimyasallara karşı kaplamalı devre
- Aşırı voltaj, akım, sıcaklık ve kısa devre koruması

Uygulama Alanları



Bina Otomasyonu



Proses Otomasyonu



Fabrika Otomasyonu



Makine Otomasyonu



Yenilenebilir Enerji

LYTE



- İnce, alüminyum kasa tasarımı
- Evrensel 85-264VAC giriş voltajı aralığı
- -20°C ~ +50°C derece arası çalışma sıcaklığı
- Reaktif yükler için dahili sabit akım devresi
- Harmonik akıma uyumludur IEC/EN 61000-3-2, A Sınıfı
- Toz ve kimyasallara karşı kaplamalı devre
- Opsiyonel DC Ok röle çıkışlı ürün seçeneği
- Aşırı voltaj, akım, sıcaklık ve kısa devre koruması

Uygulama Alanları



Bina Otomasyonu



Proses Otomasyonu



Fabrika Otomasyonu



Makine Otomasyonu



Yenilenebilir Enerji

CHROME



- Yassı, plastik kasa tasarımı
- Opsiyonel toprak bağlantısı gerektirmeyen (2. Sınıf Çift İzolasyonlu) ürün seçeneği
- Evrensel 60-264VAC giriş voltajı aralığı ve giriş voltaj aralığı içerisinde sabit güç koruma
- -25°C ~ +70°C derece arası çalışma sıcaklığı
- Harmonik akıma uyumludur IEC/EN 61000-3-2, A Sınıfı
- Toz ve kimyasallara karşı kaplamalı devre
- Aşırı voltaj, akım, sıcaklık ve kısa devre koruması

Uygulama Alanları



Bina Otomasyonu



Proses Otomasyonu



Fabrika Otomasyonu



Makine Otomasyonu



Test Ölçüm

Lyte II / Lyte / Chrome

	Ürün Kodu	Giriş	Çıkış	Açıklama	Fiyat
Lyte II / Lyte Ray Tipi Güç Kaynakları	DRL-12V75W1AZ	85-264VAC 1Faz	12V 75W	12V 6.3A çıkışlı, Plastik Kasa	23 \$
	DRL-12V120W1EN	90-264VAC 1Faz	12V 120W	12V 10.0A çıkışlı, Alüminyum Kasa	31 \$
	DRL-12V240W1EN	90-264VAC 1Faz	12V 240W	12V 20.0A çıkışlı, Alüminyum Kasa	59 \$
	DRL-24V75W1AZ	85-264VAC 1Faz	24V 75W	24V 3.1A çıkışlı, Plastik Kasa	22 \$
	DRL-24V120W1EN	90-264VAC 1Faz	24V 120W	24V 5.0A çıkışlı, Alüminyum Kasa	28 \$
	DRL-24V120W1AS	85-264VAC 1Faz	24V 120W	24V 5.0A çıkışlı, Alüminyum Kasa, DC OK röleli	58 \$
	DRL-24V240W1EN	90-264VAC 1Faz	24V 240W	24V 10.0A çıkışlı, Alüminyum Kasa	54 \$
	DRL-24V240W1AS	85-264VAC 1Faz	24V 240W	24V 10.0A çıkışlı, Alüminyum Kasa, DC OK röleli	85 \$
	DRL-24V480W1EN	85-264VAC 1Faz	24V 480W	24V 20.0A çıkışlı, Alüminyum Kasa	105 \$
	DRL-24V480W1AS	85-264VAC 1Faz	24V 480W	24V 20.0A çıkışlı, Alüminyum Kasa, DC OK röleli	135 \$
	DRL-48V75W1AZ	85-264VAC 1Faz	48V 75W	48V 1.8A çıkışlı, Plastik Kasa	29 \$
	DRL-48V120W1EN	90-264VAC 1Faz	48V 120W	48V 2.5A çıkışlı, Alüminyum Kasa	34 \$
	DRL-48V240W1EN	90-264VAC 1Faz	48V 240W	48V 5.0A çıkışlı, Alüminyum Kasa	66 \$
	DRL-48V480W1EN	90-264VAC 1Faz	48V 480W	48V 10.0A çıkışlı, Alüminyum Kasa	115 \$

	Ürün Kodu	Giriş	Çıkış	Açıklama	Fiyat
Chrome Ray Tipi Güç Kaynakları	DRC-5V10W1AZ	90-264VAC 1Faz	5V 10W	5V 1.5A çıkışlı, Plastik Kasa	15 \$
	DRC-12V10W1AZ	90-264VAC 1Faz	12V 10W	12V 0.83A çıkışlı, Plastik Kasa	15 \$
	DRC-12V30W1AZ	90-264VAC 1Faz	12V 25W	12V 2.1A çıkışlı, Plastik Kasa	20 \$
	DRC-12V60W1AZ	90-264VAC 1Faz	12V 54W	12V 4.5A çıkışlı, Plastik Kasa	29 \$
	DRC-12V100W1AZ	90-264VAC 1Faz	12V 72W	12V 6.0A çıkışlı, Plastik Kasa	41 \$
	DRC-24V10W1AZ	90-264VAC 1Faz	24V 10W	24V 0.42A çıkışlı, Plastik Kasa	16 \$
	DRC-24V30W1AZ	90-264VAC 1Faz	24V 30W	24V 1.25A çıkışlı, Plastik Kasa	17 \$
	DRC-24V60W1AZ	90-264VAC 1Faz	24V 60W	24V 2.5A çıkışlı, Plastik Kasa	30 \$
	DRC-24V100W1AZ	90-264VAC 1Faz	24V 100W	24V 3.8A çıkışlı, Plastik Kasa	40 \$

	Ürün Kodu	Giriş	Çıkış	Açıklama	Fiyat
Ray Tipi Güç Kaynağı Modülleri	DRR-20N	22-60VDC	24V 480W	24V 20A çıkışlı, Redundancy Modülü	35 \$
	DRR-20A	22-60VDC	24V 480W	24V 20A çıkışlı, Redundancy Modülü, ATEX Sertifikalı	44 \$
	DRR-40N	22-60VDC	24V 960W	24V 40A çıkışlı, Redundancy Modülü	44 \$
	DRR-40A	22-60VDC	24V 960W	24V 40A çıkışlı, Redundancy Modülü	53 \$
	DRB-24V020ABN	22-28VDC	24V 480W	24V 20A çıkışlı, Koruma (Buffer) Modülü	129 \$
	DRB-24V040ABN	22-28VDC	24V 960W	24V 40A çıkışlı, Koruma (Buffer) Modülü	204 \$
	DRU-24V10ACZ	24-28VDC	24V 240W	24V 10A çıkışlı, Plastik, UPS Modülü	34 \$
	DRU-24V40ABN	24-28VDC	24V 480W	24V 40A çıkışlı, Alüminyum, UPS Modülü	57 \$

Notlar

1. Ürüne ait katalog, kullanım kılavuzu, çizim, yazılım vb. dokümanlara ulaşmak için [tıklayınız](#) veya QR kodu okutunuz.



Ray Tipi Güç Kaynakları

CliQ / CliQ II / CliQ M

Delta Elektronik'in sunmuş olduğu endüstriyel ray tipi güç kaynakları, ihtiyacınıza uygun çözümler sunar. Tüm güç kaynağı modellerinde aşırı voltaj, aşırı akım, aşırı sıcaklık, kısa devre, dalgalanma koruması standart olarak mevcuttur. Opsiyonel olarak -40°C'de çalışmaya başlama, gelişmiş güç artırma ve akıllı izleme fonksiyonları bulunmaktadır.

sync



- Ultra kompakt boyut ve plastik kasa tasarımı.
- Evrensel 85-264VAC giriş voltajı aralığı
- -10°C'den +55°C'ye kadar tam yükte çalışma sıcaklığı.
- Yüksek enerji verimliliğine sahip.
- DC OK röle kontağı opsiyonu mevcuttur.
- -40°C'de aşırı düşük sıcaklıkta soğuk başlatma desteği.
- Toz ve kimyasallara karşı kaplamalı devre
- Aşırı voltaj, akım, sıcaklık ve kısa devre koruması

Uygulama Alanları



Bina Otomasyonu



Proses Otomasyonu



Fabrika Otomasyonu



Makine Otomasyonu



Test Ölçüm

CliQ^{II}



- Korozyona karşı dayanıklı plastik ve alüminyum kasa tasarımı
- Evrensel 85-600VAC giriş voltajı aralığı ve giriş voltaj aralığı içerisinde sabit güç koruma
- -20°C ~ +80°C derece arası çalışma sıcaklığı
- -40°C'de cold start desteği
- 5 saniye boyunca %150 ekstra güç desteği
- Patlayıcı bölgede kullanım onaylı ATEX Class 1-Div 2
- Toz ve kimyasallara karşı kaplamalı devre
- Aşırı voltaj, akım, sıcaklık ve kısa devre koruması

Uygulama Alanları



Proses Otomasyonu



Fabrika Otomasyonu



Makine Otomasyonu



Yenilenebilir Enerji

CliQ^M



- Korozyona karşı dayanıklı alüminyum kasa tasarımı
- Evrensel 85-276VAC giriş voltajı aralığı ve giriş voltaj aralığı içerisinde sabit güç koruma
- -25°C ~ +70°C derece arası çalışma sıcaklığı
- -40°C'de cold start desteği
- 7 saniye boyunca %150 ekstra güç desteği
- Denizcilik uygulamaları için DNV, GL ve ABS sertifikalı
- Toz ve kimyasallara karşı kaplamalı devre
- Dahili DC Ok röle çıkışı
- Aşırı voltaj, akım, sıcaklık ve kısa devre koruması

Uygulama Alanları



Proses Otomasyonu



Fabrika Otomasyonu



Makine Otomasyonu



Test Ölçüm

	Ürün Kodu	Giriş	Çıkış	Açıklama	Fiyat
Sync Ray Tipi Güç Kaynakları	DRS-5V30W1NZ	85-264VAC 1Faz	5V 15W	5V 3.0A çıkışlı, Plastik Kasa	21 \$
	DRS-5V50W1AZ	85-264VAC 1Faz	5V 30W	5V 6.0A çıkışlı, Plastik Kasa	34 \$

	Ürün Kodu	Giriş	Çıkış	Açıklama	Fiyat
CLIQ II Ray Tipi Güç Kaynakları	DRP024V060W3BN	320-600VAC 3 Faz	24V 60W	24V 2.5A çıkışlı, Alüminyum Kasa	65 \$
	DRP024V060W3BA	320-600VAC 3 Faz	24V 60W	24V 2.5A çıkışlı, Alüminyum Kasa, ATEX Sertifikalı	97 \$
	DRP024V120W3BN	320-600VAC 3 Faz	24V 120W	24V 5.0A çıkışlı, Alüminyum Kasa	71 \$
	DRP024V120W3BA	320-600VAC 3 Faz	24V 120W	24V 5.0A çıkışlı, Alüminyum Kasa, ATEX Sertifikalı	104 \$
	DRP024V240W3BN	320-600VAC 3 Faz	24V 240W	24V 10.0A çıkışlı, Alüminyum Kasa	108 \$
	DRP024V240W3BA	320-600VAC 3 Faz	24V 240W	24V 10.0A çıkışlı, Alüminyum Kasa, ATEX Sertifikalı	156 \$
	DRP024V480W3BN	320-600VAC 3 Faz	24V 480W	24V 20.0A çıkışlı, Alüminyum Kasa	154 \$
	DRP024V480W3BA	320-600VAC 3 Faz	24V 480W	24V 20.0A çıkışlı, Alüminyum Kasa, ATEX Sertifikalı	218 \$
	DRP024V960W3BN	320-600VAC 3 Faz	24V 960W	24V 40.0A çıkışlı, Alüminyum Kasa	264 \$
	DRP048V060W1BN	85-264VAC 1Faz	48V 60W	48V 1.25A çıkışlı, Alüminyum Kasa	49 \$
	DRP048V060W1BA	85-264VAC 1Faz	48V 60W	48V 1.25A çıkışlı, Alüminyum Kasa, ATEX Sertifikalı	62 \$
	DRP048V120W1BN	85-264VAC 1Faz	48V 120W	48V 2.5A çıkışlı, Alüminyum Kasa	73 \$
	DRP048V120W1BA	85-264VAC 1Faz	48V 120W	48V 2.5A çıkışlı, Alüminyum Kasa, ATEX Sertifikalı	93 \$
	DRP048V240W1BN	85-264VAC 1Faz	48V 240W	48V 5.0A çıkışlı, Alüminyum Kasa	106 \$
	DRP048V240W1BA	85-264VAC 1Faz	48V 240W	48V 5.0A çıkışlı, Alüminyum Kasa, ATEX Sertifikalı	135 \$
	DRP048V480W1BN	85-264VAC 1Faz	48V 480W	48V 10.0A çıkışlı, Alüminyum Kasa	160 \$
	DRP048V480W1BA	85-264VAC 1Faz	48V 480W	48V 10.0A çıkışlı, Alüminyum Kasa, ATEX Sertifikalı	209 \$

	Ürün Kodu	Giriş	Çıkış	Açıklama	Fiyat
CLIQ M Ray Tipi Güç Kaynakları	DRM-24V80W1PN	85-276VAC 1Faz	24V 81W	24V 3.4A çıkışlı, Alüminyum Kasa, DC OK röleli, Marine Sertifikalı	140 \$
	DRM-24V120W1PN	85-264VAC 1Faz	24V 120W	24V 5.0A çıkışlı, Alüminyum Kasa, DC OK röleli, Marine Sertifikalı	200 \$
	DRM-24V240W1PN	85-276VAC 1Faz	24V 240W	24V 10.0A çıkışlı, Alüminyum Kasa, DC OK röleli, Marine Sertifikalı	306 \$
	DRM-24V480W1PN	85-276VAC 1Faz	24V 480W	24V 20.0A çıkışlı, Alüminyum Kasa, DC OK röleli, Marine Sertifikalı	419 \$
	DRM-24V960W1PN	85-264VAC 1Faz	24V 960W	24V 40.0A çıkışlı, Alüminyum Kasa, DC OK röleli, Marine Sertifikalı	705 \$

Notlar

1. Ürüne ait katalog, kullanım kılavuzu, çizim, yazılım vb. dokümanlara ulaşmak için [tıklayınız](#) veya QR kodu okutunuz.



Pano Tipi Güç Kaynakları

PMT2 / PMC

Delta Elektronik, birçok farklı uygulama için geliştirilmiş pano tipi güç kaynağı serisi sunmaktadır. Korozyona dayanıklı alüminyum gövdeli inovatif PMC serisi, fiyatına göre çok daha fazla özelliğe sahip ekonomik PMT2 serisi ve ev içi elektrik uygulamaları güvenlik gerekliliklerini karşılamak için tasarlanmış PMH serisi ile uygulamanıza özel çözüm sunar.

PMT2



- Ultra ince, alüminyum kasa tasarımı
- Evrensel 90-264VAC giriş voltajı aralığı ve giriş voltaj aralığı içerisinde sabit güç koruma
- -30°C ~ +70°C derece arası çalışma sıcaklığı
- -40°C'de cold start desteği
- Harmonik akıma uyumludur IEC/EN 61000-3-2, A Sınıfı
- Yüksüz güç tüketiminde DOE VI standardı
- Toz ve kimyasallara karşı kaplamalı devre
- Aşırı voltaj, akım, sıcaklık ve kısa devre koruması

Uygulama Alanları



Bina Otomasyonu



Proses Otomasyonu



Fabrika Otomasyonu



Makine Otomasyonu



Test Ölçüm



Yiyecek İçecek

PMC



- Korozyona karşı dayanıklı alüminyum kasa tasarımı
- Evrensel AC giriş voltajı aralığı
- Evrensel 85-264VAC giriş voltajı aralığı (bazı modellerde anahtar ile seçilebilen)
- -10°C ~ +70°C derece arası çalışma sıcaklığı
- Harmonik akıma uyumludur IEC/EN 61000-3-2, A Sınıfı
- Opsiyonel IP20 konektör ürün seçeneği
- Toz ve kimyasallara karşı kaplamalı devre
- Aşırı voltaj, akım, sıcaklık ve kısa devre koruması

Uygulama Alanları



Bina Otomasyonu



Proses Otomasyonu



Fabrika Otomasyonu



Makine Otomasyonu



Test Ölçüm



Led Aydınlatma



Yenilenebilir Enerji



Yiyecek İçecek

	Ürün Kodu	Giriş	Çıkış	Açıklama	Fiyat
PMT2 Pano Tipi Güç Kaynakları	PMT-12V35W2BA	90-264VAC 1Faz	12V 35W	12V 3.0A çıkışlı, Terminal konn.	11 \$
	PMT-12V50W2BA	90-264VAC 1Faz	12V 50W	12V 4.2A çıkışlı, Terminal konn.	12 \$
	PMT-12V75W2BA	90-264VAC 1Faz	12V 75W	12V 6.0A çıkışlı, Terminal konn.	15 \$
	PMT-12V100W2BA	90-264VAC 1Faz	12V 100W	12V 8.5A çıkışlı, Terminal konn.	17 \$
	PMT-12V150W2BA	90-264VAC 1Faz	12V 150W	12V 12.5A çıkışlı, Terminal konn.	22 \$
	PMT-12V200W2BR	90-264VAC 1Faz	12V 200W	12V 17.0A çıkışlı, Terminal konn.	28 \$
	PMT-12V350W2BR	90-264VAC 1Faz	12V 350W	12V 29.0A çıkışlı, Terminal konn.	40 \$
	PMT-24V35W2BA	90-264VAC 1Faz	24V 35W	24V 1.5A çıkışlı, Terminal konn.	11 \$
	PMT-24V50W2BA	90-264VAC 1Faz	24V 50W	24V 2.2A çıkışlı, Terminal konn.	12 \$
	PMT-24V75W2BA	90-264VAC 1Faz	24V 75W	24V 3.2A çıkışlı, Terminal konn.	14 \$
	PMT-24V100W2BA	90-264VAC 1Faz	24V 100W	24V 4.5A çıkışlı, Terminal konn.	17 \$
	PMT-24V150W2BA	90-264VAC 1Faz	24V 150W	24V 6.3A çıkışlı, Terminal konn.	21 \$
	PMT-24V200W2BR	90-264VAC 1Faz	24V 200W	24V 8.8A çıkışlı, Terminal konn.	28 \$
	PMT-24V350W2BR	90-264VAC 1Faz	24V 350W	24V 14.6A çıkışlı, Terminal konn.	38 \$
	PMT-48V35W2BA	90-264VAC 1Faz	48V 35W	48V 0.8A çıkışlı, Terminal konn.	13 \$
	PMT-48V50W2BA	90-264VAC 1Faz	48V 50W	48V 1.1A çıkışlı, Terminal konn.	14 \$
	PMT-48V75W2BA	90-264VAC 1Faz	48V 75W	48V 1.6A çıkışlı, Terminal konn.	17 \$
	PMT-48V100W2BA	90-264VAC 1Faz	48V 100W	48V 2.3A çıkışlı, Terminal konn.	19 \$
	PMT-48V150W2BA	90-264VAC 1Faz	48V 150W	48V 3.3A çıkışlı, Terminal konn.	25 \$
	PMT-48V200W2BR	90-264VAC 1Faz	48V 200W	48V 4.4A çıkışlı, Terminal konn.	34 \$
PMT-48V350W2BR	90-264VAC 1Faz	48V 350W	48V 7.3A çıkışlı, Terminal konn.	48 \$	
PMT-D1V100W1AA	90-264VAC 1Faz	12V,5V 100W	12V 7.0A + 5V 3.0A çıkışlı, Terminal konn.	30 \$	

	Ürün Kodu	Giriş	Çıkış	Açıklama	Fiyat
PMC Pano Tipi Güç Kaynakları	PMC-05V035W1AA	85-264VAC 1Faz	5V 35W	5V 7.0A çıkışlı, Alüminyum Kasa, Terminal konn.	22 \$
	PMC-05V050W1AA	85-264VAC 1Faz	5V 50W	5V 10.0A çıkışlı, Alüminyum Kasa, Terminal konn.	26 \$
	PMC-12V035W1AA	85-264VAC 1Faz	12V 35W	12V 3.0A çıkışlı, Alüminyum Kasa, Terminal konn.	20 \$
	PMC-12V050W1AA	85-264VAC 1Faz	12V 50W	12V 4.17A çıkışlı, Alüminyum Kasa, Terminal konn.	23 \$
	PMC-12V100W1AA	85-264VAC 1Faz	12V 100W	12V 8.33A çıkışlı, Alüminyum Kasa, Terminal konn.	33 \$
	PMC-12V150W1BA	85-264VAC 1Faz	12V 150W	12V 12.5A çıkışlı, Alüminyum Kasa, PFC, Terminal konn.	47 \$
	PMC-24V035W1AA	85-264VAC 1Faz	24V 35W	24V 1.46A çıkışlı, Alüminyum Kasa, Terminal konn.	20 \$
	PMC-24V050W1AA	85-264VAC 1Faz	24V 50W	24V 2.1A çıkışlı, Alüminyum Kasa, Terminal konn.	22 \$
	PMC-24V100W1AA	85-264VAC 1Faz	24V 100W	24V 4.17A çıkışlı, Alüminyum Kasa, Terminal konn.	32 \$
	PMC-24V150W1AA	85-264VAC 1Faz	24V 150W	24V 6.25A çıkışlı, Alüminyum Kasa, Terminal konn.	36 \$
	PMC-24V300W1BA	85-264VAC 1Faz	24V 300W	24V 12.5A çıkışlı, Alüminyum Kasa, PFC, IP20 konn.	86 \$
	PMC-24V600W1BA	85-264VAC 1Faz	24V 600W	24V 25.0A çıkışlı, Alüminyum Kasa, PFC, Terminal konn.	170 \$
	PMC-48V150W1BA	85-264VAC 1Faz	48V 150W	48V 3.12A çıkışlı, Alüminyum Kasa, PFC, Terminal konn.	44 \$
	PMC-48V600W1BA	85-264VAC 1Faz	48V 600W	48V 12.5A çıkışlı, Alüminyum Kasa, PFC, Terminal konn.	179 \$

Notlar

1. Ürüne ait katalog, kullanım kılavuzu, çizim, yazılım vb. dokümanlara ulaşmak için [tıklayınız](#) veya QR kodu okutunuz.



Açık Tip Güç Kaynakları

PJT / PJ

Açık kasa güç kaynağı serisini otomasyon projelerinizde ve ayrıca kendi oluşturduğunuz devre kartlarına veya projelerinize kolaylıkla monte edebilir ve kullanabilirsiniz. Farklı tip gerilim seçenekleri ile projenize uygun L kasa, kapalı kasa ve açık kasa opsiyonları bulunmaktadır.

PJT

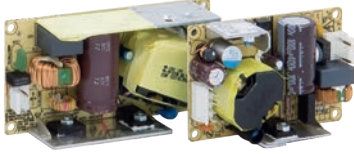

- Açık devre güç kaynakları
- Evrensel 90-264VAC giriş voltajı aralığı
- -10°C ~ +70°C derece arası çalışma sıcaklığı
- Küçültülmüş devre tasarımı
- Düşük kaçak akım değeri
- Harmonik akıma uyumludur IEC/EN 61000-3-2, A Sınıfı
- Aşırı voltaj, akım, sıcaklık ve kısa devre koruması

Uygulama Alanları



Bina
Otomasyonu



Fabrika
Otomasyonu



Makine
Otomasyonu



Test
Ölçüm



Yiyecek
İçecek

PJ



- Kapalı ve açık devre kasa seçeneği güç kaynakları
- Evrensel 85-264VAC giriş voltajı aralığı
- -10°C ~ +70°C derece arası çalışma sıcaklığı
- 50W ve üzerinde >0.97 ile yüksek güç faktörü
- Harmonik akıma uyumludur IEC/EN 61000-3-2, A Sınıfı
- Opsiyonel uzaktan açma/kapama özellikli ürün seçeneği
- Toz ve kimyasallara karşı kaplamalı devre
- Aşırı voltaj, akım, sıcaklık ve kısa devre koruması

Uygulama Alanları



Bina
Otomasyonu



Fabrika
Otomasyonu



Makine
Otomasyonu



Test
Ölçüm



Yiyecek
İçecek

Kasa Tipi Opsiyonları

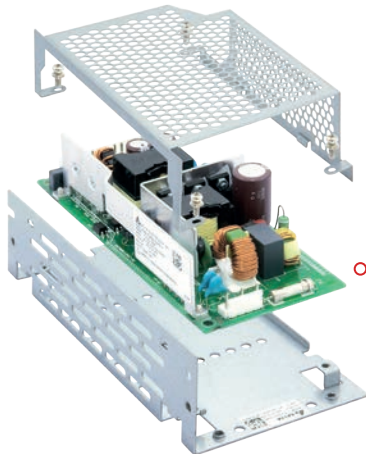

○ ————— **Kapalı Kasa**

○ ————— **Açık Kasa**

○ ————— **L Çerçeve**

Tüm Delta Güç Kaynakları çevre dostu olmak için RoHS 2011/65/EU direktifi ile tamamen uyumludur.

Daha fazla bilgi veya sorularınız için lütfen bizimle iletişime geçiniz veya sitemizi ziyaret ediniz.

www.DeltaPSU.com

	Ürün Kodu	Giriş	Çıkış	Açıklama	Fiyat
PJT Açık Tip Güç Kaynakları	PJT-12V40WBAA	90-264VAC 1Faz	12V 40W	12V 3.33A çıkışlı, Açık kasa, JST Konnektör	14 \$
	PJT-12V65WBAA	90-264VAC 1Faz	12V 60W	12V 5.0A çıkışlı, Açık kasa, JST Konnektör	18 \$
	PJT-12V100WBAA	90-264VAC 1Faz	12V 100W	12V 8.33A çıkışlı, Açık kasa, JST Konnektör	33 \$
	PJT-24V40WBAA	90-264VAC 1Faz	24V 40W	24V 1.66A çıkışlı, Açık kasa, JST Konnektör	14 \$
	PJT-24V65WBAA	90-264VAC 1Faz	24V 65W	24V 2.71A çıkışlı, Açık kasa, JST Konnektör	18 \$
	PJT-24V100WBAA	90-264VAC 1Faz	24V 100W	24V 4.17A çıkışlı, Açık kasa, JST Konnektör	33 \$

	Ürün Kodu	Giriş	Çıkış	Açıklama	Fiyat
PJ Açık Tip Güç Kaynakları	PJ-5V15WBNA	85-264VAC 1Faz	5V 15W	5V 3.0A çıkışlı, Açık Kasa, JST Konnektör	15 \$
	PJ-5V15WCNA	85-264VAC 1Faz	5V 15W	5V 3.0A çıkışlı, Kapalı Kasa, JST Konnektör	17 \$
	PJ-12V15WBNA	85-264VAC 1Faz	12V 15W	12V 1.3A çıkışlı, Açık Kasa, JST Konnektör	14 \$
	PJ-12V15WCNA	85-264VAC 1Faz	12V 15W	12V 1.3A çıkışlı, Kapalı Kasa, JST Konnektör	17 \$
	PJ-12V30WBNA	85-264VAC 1Faz	12V 30W	12V 2.5A çıkışlı, Açık Kasa, JST Konnektör	18 \$
	PJ-12V30WCNA	85-264VAC 1Faz	12V 30W	12V 2.5A çıkışlı, Kapalı Kasa, JST Konnektör	20 \$
	PJ-12V50WBNA	85-264VAC 1Faz	12V 50W	12V 4.3A çıkışlı, Açık Kasa, JST Konnektör	25 \$
	PJ-12V50WCNA	85-264VAC 1Faz	12V 50W	12V 4.3A çıkışlı, Kapalı Kasa, JST Konnektör	28 \$
	PJ-12V100WBNA	85-264VAC 1Faz	12V 100W	12V 8.5A çıkışlı, Açık Kasa, JST Konnektör	37 \$
	PJ-12V100WCNA	85-264VAC 1Faz	12V 100W	12V 8.5A çıkışlı, Kapalı Kasa, JST Konnektör	43 \$
	PJ-12V150WBNA	85-264VAC 1Faz	12V 150W	12V 12.5A çıkışlı, Açık Kasa, JST Konnektör	43 \$
	PJ-12V150WCNA	85-264VAC 1Faz	12V 150W	12V 12.5A çıkışlı, Kapalı Kasa, JST Konnektör	52 \$
	PJ-24V30WBNA	85-264VAC 1Faz	24V 30W	24V 1.3A çıkışlı, Açık Kasa, JST Konnektör	18 \$
	PJ-24V30WCNA	85-264VAC 1Faz	24V 30W	24V 1.3A çıkışlı, Kapalı Kasa, JST Konnektör	20 \$
	PJ-24V50WBNA	85-264VAC 1Faz	24V 50W	24V 2.1A çıkışlı, Açık Kasa, JST Konnektör	25 \$
	PJ-24V50WCNA	85-264VAC 1Faz	24V 50W	24V 2.1A çıkışlı, Kapalı Kasa, JST Konnektör	28 \$
	PJ-24V100WBNA	85-264VAC 1Faz	24V 100W	24V 4.3A çıkışlı, Açık Kasa, JST Konnektör	37 \$
	PJ-24V100WCNA	85-264VAC 1Faz	24V 100W	24V 4.3A çıkışlı, Kapalı Kasa, JST Konnektör	44 \$
	PJ-24V150WBNA	85-264VAC 1Faz	24V 150W	24V 6.3A çıkışlı, Açık Kasa, JST Konnektör	43 \$
	PJ-24V150WCNA	85-264VAC 1Faz	24V 150W	24V 6.3A çıkışlı, Kapalı Kasa, JST Konnektör	48 \$
PJ-48V50WBNA	85-264VAC 1Faz	48V 50W	48V 1.1A çıkışlı, Açık Kasa, JST Konnektör	27 \$	
PJ-48V50WCNA	85-264VAC 1Faz	48V 50W	48V 1.1A çıkışlı, Kapalı Kasa, JST Konnektör	35 \$	

Notlar

1. Ürüne ait katalog, kullanım kılavuzu, çizim, yazılım vb. dokümanlara ulaşmak için [tıklayınız](#) veya QR kodu okutunuz.



Yazılımlar

Tüm Delta ürünleri için geliştirilmiş, kullanıcı dostu ve Türkçe yazılımlar ile cihazlarınızı kolayca programlayın, parametrelerini kontrol edin, grafikler ile izleyin ve denetleyin.



ISPSoft

Evrensel IEC 61131-3 programlama standardı ve PLCopen kütüphanesine sahip, ücretsiz programlama yazılımı olan ISPSoft yazılımı ile DVP, AS, AH, TP, VFD gibi programlanabilir tüm Delta cihazlarını kolayca ve tek bir çatı altında programlayabilirsiniz.

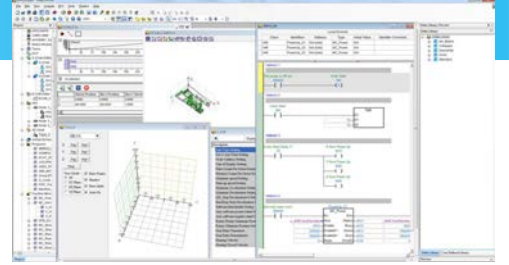

DOPSoft

Gelişmiş obje ve görsel kütüphanesine, Türkçe kullanıcı dostu arayüze sahip, ücretsiz tasarım yazılımı DOPSoft ile DOP serisi operatör panellerini kolayca ve ihtiyacınıza uygun tasarlayabilirsiniz.



ASDASoft

B2, B3, A2 ve A3 ailesi AC servo motor sürücülerini devreye alma ve programlama için kullanılan, ücretsiz ve Türkçe ASDASoft yazılımı ile servo sürücülerin parametrelerinin girilmesi, haberleşmenin ayarlanması, E-CAM, PR programlarının hazırlanması ve hareketlerin grafikte analiz edilmesi sağlanır.

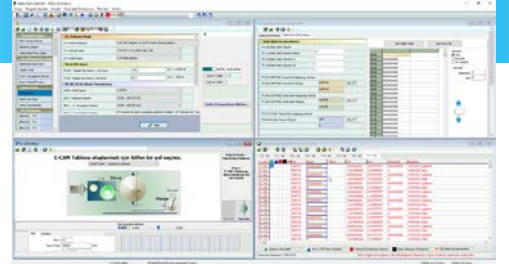

VFD Explorer Lite

AC motor sürücülerini için geliştirilmiş kullanıcı dostu ve ücretsiz VFD Explorer Lite yazılımı ile parametre ayarlama, trend kaydetme, anlık parametre ve çalışma verilerini izleme ve PID kontrolünü kolaylıkla yapabilirsiniz.



Notlar

1. Ürüne ait katalog, kullanım kılavuzu, çizim, yazılım vb. dokümanlara ulaşmak için [tıklayınız](#) veya QR kodu okutunuz.



DIAStudio

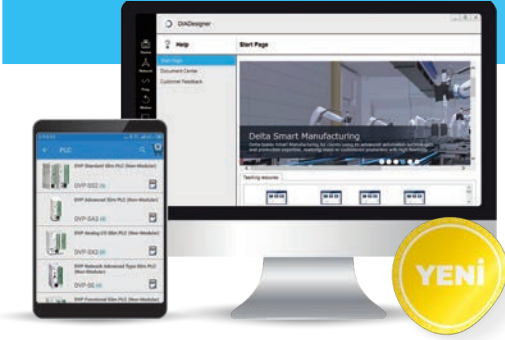

Hepsi bir arada entegre mühendislik programı

- Ürün seçimi
- Yapılandırma
- Programlama
- Devreye alma
- Görselleştirme

DIAStudio

Smart Machine Suite

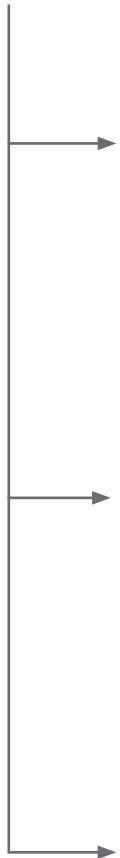

DIASelector

Hızlı, Kolay ve Akıllı Ürün Seçim Aracı

Delta'nın kontrolörleri, servo sürücülerini, motor sürücülerini, saha ekipmanları, operatör panelleri gibi tüm ürünleri hakkında dokümanlara, özelliklere ulaşabilir ve projeniz için gerekli olan anahtar kelimeleri kullanarak ürünlerinizi kolaylıkla seçebilirsiniz. Seçilen ürünlerin çizimlerini kolaylıkla ePlan'a aktarabilirsiniz.

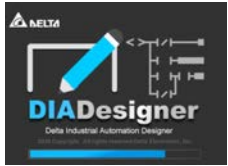

DIADesigner

Entegre Programlama ve Analiz Aracı

Seçilen ürünler ile proje oluşturulması, cihaz parametrelerinin ayarlanması, tüm haberleşmenin kurulması, IEC61131-3 programlama standardı ile programlanması, tüm cihazlara bağlanmadan tek cihaz üzerinden cihazlara program / parametre yüklenmesi, aynı kablo ile tüm cihazların izlenmesi / analiz edilmesi tek bir entegre yazılım ile kolayca sağlayabilirsiniz.



DIAScreen

Sezgisel Görselleştirme Aracı

Programlama aracı **DIADesigner** ile adres paylaşımı yapılarak kolayca alınan adresler ile tüm Delta operatör panelleri için gelişmiş obje ve görsel kütüphanesi ile zarif tasarımları kolayca yapabilirsiniz. Ayrıca yapmış olduğunuz projenizi dilerse **DIAStudio** bulut sistemine kaydederek dilediğiniz yerden ve bilgisayardan erişebilirsiniz.

Notlar

1. Ürüne ait katalog, kullanım kılavuzu, çizim, yazılım vb. dokümanlara ulaşmak için [tıklayınız](#) veya QR kodu okutunuz.



Online Teknik Destek Servisi



destek.delta-turkey.com

Alanında uzman teknik ekibimiz ile www.destek.delta-turkey.com web portalımız üzerinden siz değerli müşterilerimize anında destek vermekteyiz.

- Teknik ekibimize sorularınızı sorabilirsiniz.
- Spesifik konularda arama yaparak mevcut bilgiye hızlıca ulaşabilirsiniz.
- Teknik dokümanları ve güncel ürün yazılımlarını indirebilirsiniz.
- Örnek uygulamalara erişebilirsiniz.
- Eğitim videoları ile uygulamaların nasıl yapıldığını izleyebilirsiniz.
- Farklı müşterilerin tecrübelerini okuyabilir veya tecrübelerinizi paylaşabilirsiniz.

Bunun için tek yapmanız gereken portalımıza ücretsiz olarak üye olmak!



+90 216 499 9910

Ayrıca, +90 216 499 9910 numaralı telefon hattımızdan teknik ekibimize canlı olarak ulaşarak tüm teknik konularda yardım alabilir, detaylı ürün ve uygulama bilgilerine ulaşabilirsiniz.



service.ia.turkey@deltaww.com

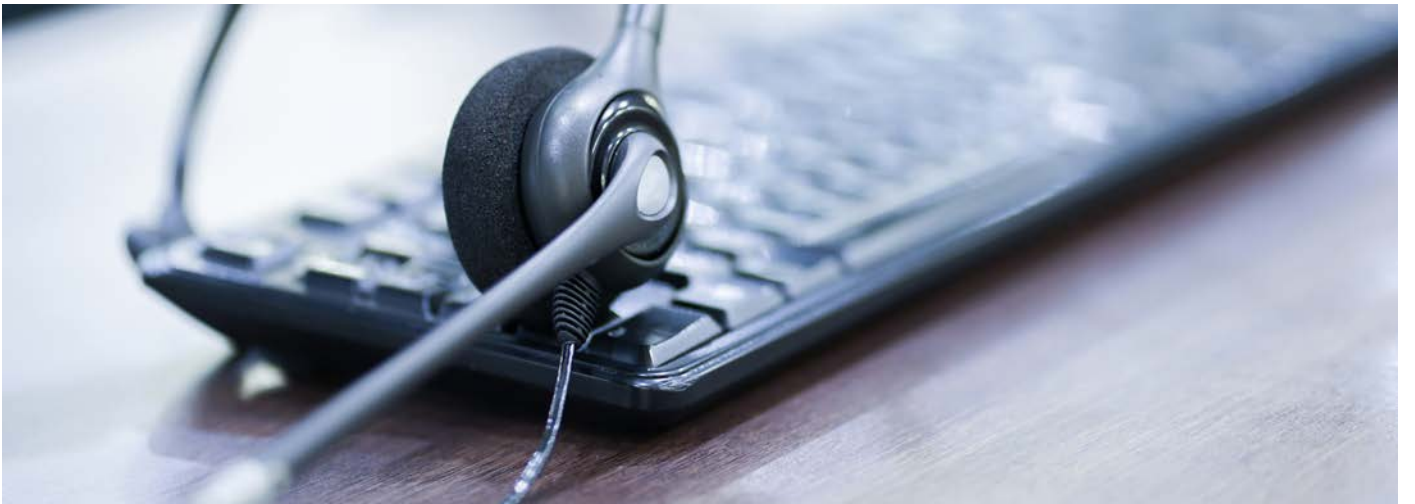

Endüstriyel Otomasyon Eğitimleri

Alanında ürün ve uygulama bilgisine sahip uzman ekibimiz ile beş ana başlık altında ücretsiz Endüstriyel Otomasyon Eğitimleri vermekteyiz: PLC, HMI, AC Sürücü, Servo ve Hareket Kontrol. DELTA Otomasyon ürünleri ile ilgili açılan eğitimlerimize katılma talebiniz var ise Online Teknik Destek Portalımızda yer alan başvuru formunu eksiksiz doldurarak bize iletiniz.

Planlamalar doğrultusunda sizlere geri dönüş yaparak eğitimlere davet edeceğiz. Ayrıca, sizden gelecek olan talepler doğrultusunda yerinde eğitimlerimizi organize edebiliriz. Her bir eğitim içeriği hakkında detaylı bilgi almak için yan sayfadaki iletişim bilgilerinden bize ulaşabilirsiniz.

Eğitim Başlıkları	İçerik	Süre	Tarih
PLC Eğitimi (DVP Serisi)	PLC Donanımı ve Giriş-Çıkışlar, Temel Lojik İşlemler, Matematiksel ve Karşılaştırma Komutları, Analog ve Sıcaklık Modülleri ile Skala Komutu Kullanımı, Enkoder ve Hızlı Sayıcılar ile Pulse Komutları, Alt Program, Interrupt Kullanımı, PLC Haberleşme Komutları ve Modbus Haberleşme	1 gün	23 Mayıs 2023
PLC Eğitimi (AS Serisi)	Donanım Konfigürasyonu, Modül Ayarları, Analog İşlemler, Enkoder, Pals Komutları, Uzak IO, CANopen Motion Komutları, RS485 ve Ethernet Data Exchange Haberleşme Ayarları	1 gün	21 Haziran 2023
HMI Eğitimi (DOP-100 Serisi)	Temel Elementler, Haberleşme Ayarları, Alarm Ayarları, Data Kayıt, Reçete, Web İzleme, VNC, eServer, Lua Script	1 gün	20 Haziran 2023
AC Sürücü Eğitimi	Sürücü Motor Parametreleri ve Motor Tanıtımı, Auto Tuning, Dijital Giriş/Çıkış Tanımlamaları, Koruma Parametreleri, Hız Kontrol Modları, Tork Kontrol Modları, PID Ayarları (Uyku ve Uyanma Frekans Ayarları), Haberleşme Türleri ve Ayarları (Modbus - Modbus TCP/IP - CANopen), Dahili PLC Programlama, Hatalar ve Olası Müdahale Yolları	0.5 gün	24 Mayıs 2023
Servo ve Hareket Kontrol Eğitimi	Kontrol Modları; Harici Pozisyonlama, Dahili Pozisyonlama, Hız Modu, Tork Modu, Hız-Tork Limitleme, ECAM Fonksiyonu	0.5 gün	12 Aralık 2023
Hareket Kontrol Eğitimi (DVP15MC / DVP50MC)	Donanım Konfigürasyonu, Ağ Konfigürasyonu, Task Yönetimi, Motion Kontrol Komutları, GCode İşleme, ECAM, Rotary Cut ve Fly Cut Uygulamaları	1 gün	14 Kasım 2023



Not: Açılan eğitimleri takip etmek veya eğitim başvurusunda bulunmak için linke [tıklayınız](#) veya QR kodu okutunuz.



Dünyada Delta Endüstriyel Otomasyon İş Birimi

ASYA (Tayvan)



Taoyuan Teknoloji Merkezi (Yeşil Bina)



Taoyuan Fabrika 1



Tainan Fabrika (Elmas Sınıfı Yeşil Bina)

ASYA (Çin)



Wujiang Fabrika 3



Şanghay Ofis

▲ 8 Fabrika

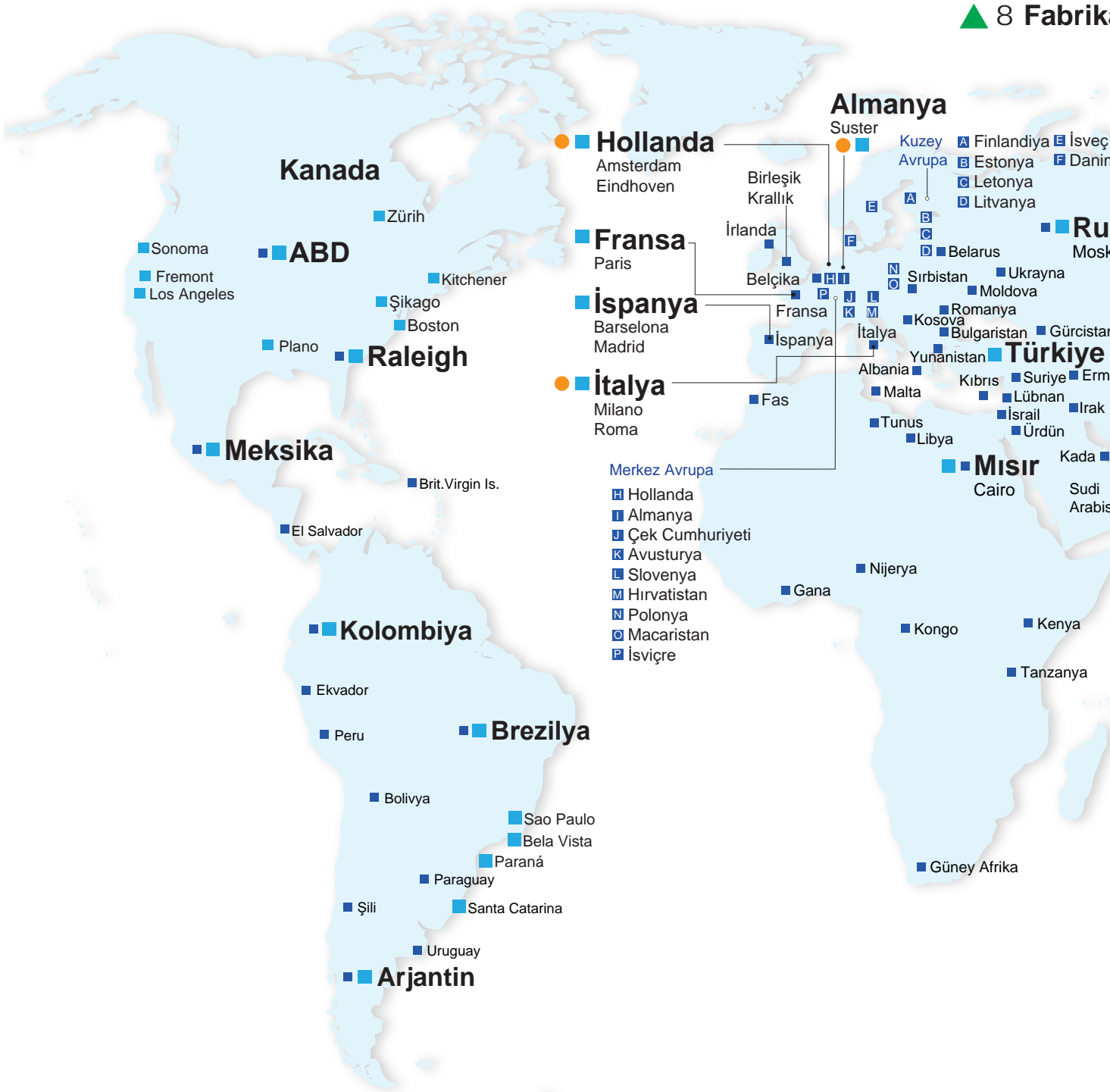

ASYA (Japonya)



Tokyo Ofis

ASYA (Hindistan)



Rudrapur Fabrika
(Yeşil Bina)

AVRUPA



Amsterdam, Hollanda

AMERİKA



Research Triangle Parkı, ABD

112 Satış Ofisi

13 Ar&Ge Merkezi

909 Partner

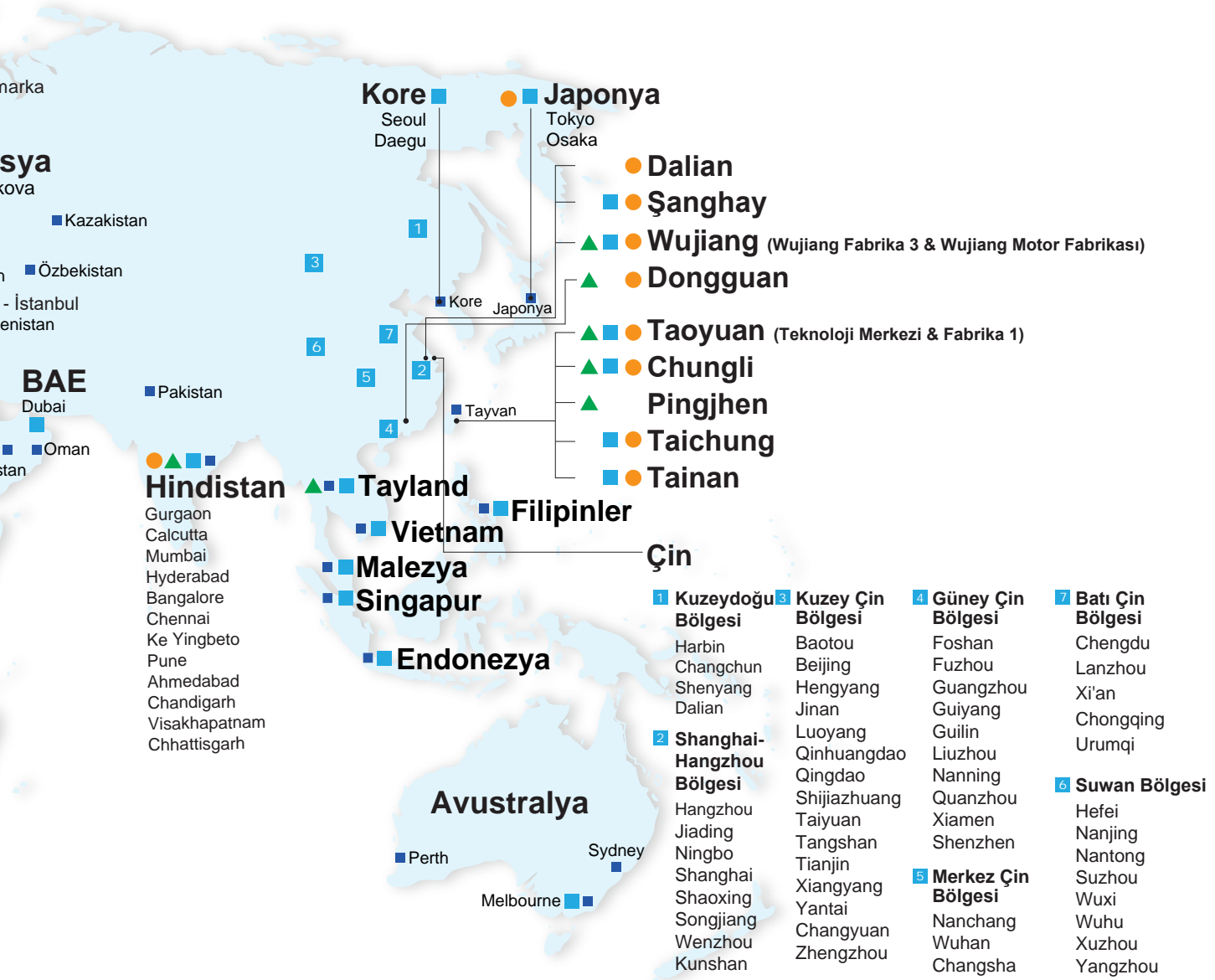

HVAC Sektörüne Özel Çözümler



Delta AC sürücü ailesi, geniş ürün yelpazesi ve uygulamaya özel çözümleri ile HVAC sektörünün tüm ihtiyaçlarına cevap vermektedir.

- 50°C ortam sıcaklığına kadar güç düşümsüz çalışma
- Dahili BACnet haberleşmesi ve yangın / by-pass modları
- 8 motora kadar eş yaşlandırılmalı çoklu pompa kontrolü
- IM / SPM / IPM / SynRM motor kontrolü
- Kimyasal ve katı partiküllere karşı 3C3 sınıfı kart koruması
- Fan, pompa, kompresör ve AHU uygulamaları için hızlı devreye alma makroları
- IP20, IP40, IP41 ve IP55 model seçenekleri
- Dönen yükü kusursuz yakalayan "Stator Flux Flying Catch" algoritması

* İhtiyaçlarınıza en uygun ürünü seçmek için lütfen bizimle iletişime geçiniz.

Delta Greentech Elektronik San. Ltd. Őti.
Őerifali Mah. Hendem Cd. Kule Sk. No:16-A
34774 Ümraniye/İstanbul
+90 216 499 99 10
www.delta-turkey.com
www.destek.delta-turkey.com

